

HP MediaSmart
1080p LCD HDTV User Guide



Manuel de l'utilisateur du téléviseur haute définition
LCD HP MediaSmart 1080p

Guía del usuario del televisor LCD de alta definición
de 1080p HP MediaSmart



Regulatory model: CHPTOH-0711, CPTOH-0707
Modèle réglementaire : CHPTOH-0711, CPTOH-0707
Modelo normativo: CHPTOH-0711, CPTOH-0707

HP MediaSmart 1080p LCD HDTV User Guide

HP SL4782N 47-Inch MediaSmart 1080p LCD High-Definition Television

HP SL4282N 42-Inch MediaSmart 1080p LCD High-Definition Television

Regulatory model: CHPTOH-0711, CPTOH-0707



i n v e n t

The only warranties for HP products and services are set forth in the express warranty statements accompanying such products and services. Nothing herein should be construed as constituting an additional warranty. HP shall not be liable for technical or editorial errors or omissions contained herein.

HP assumes no responsibility for the use or reliability of its software on equipment that is not furnished by HP.

This document contains proprietary information that is protected by copyright. No part of this document may be photocopied, reproduced, or translated to another language without the prior written consent of HP.

Hewlett-Packard Company
P.O. Box 4010
Cupertino, CA 95015-4010
USA

Copyright © 2007–2008 Hewlett-Packard Development Company, L.P.

This product incorporates copyright protection technology that is protected by U.S. patents and other intellectual property rights. Use of this copyright protection technology must be authorized by Macrovision, and is intended for home and other limited pay-per-view viewing uses only unless otherwise authorized by Macrovision. Reverse engineering or disassembly is prohibited.

 Manufactured under license from Dolby Laboratories. "Dolby" and the double-D symbol are trademarks of Dolby Laboratories.

HDMI, the HDMI logo and High-Definition Multimedia Interface are trademarks or registered trademarks of HDMI Licensing LLC.

 DivX, DivX certified, and associated logos are trademarks of DivXNetworks, Inc. and are used under license.

Microsoft, Windows Vista, and Windows XP are U.S. registered trademarks of Microsoft Corporation.

The Windows logo and Windows Vista are trademarks or registered trademarks of Microsoft Corporation in the United States and/or other countries/regions.

HP supports lawful use of technology and does not endorse or encourage the use of our products for purposes other than those permitted by copyright law.

The information in this document is subject to change without notice.



Text set off in this manner indicates information you need.



Text set off in this manner indicates important information you need.



CAUTION: Text set off in this manner indicates that failure to follow directions could result in damage to equipment or loss of information.



WARNING: This symbol is intended to alert the user to the presence of important operating and maintenance (servicing) instructions in the literature accompanying the appliance.



DANGEROUS VOLTAGE: Text set off in this manner indicates the presence of uninsulated voltages within the product enclosure that may be of sufficient magnitude to constitute a risk of electrical shock to persons.

Important Safeguards

WARNING: TO REDUCE THE RISK OF FIRE OR ELECTRICAL SHOCK, DO NOT EXPOSE THIS APPLIANCE TO RAIN OR MOISTURE.

 **CAUTION: RISK OF ELECTRICAL SHOCK** 
DO NOT OPEN

CAUTION: TO REDUCE THE RISK OF ELECTRICAL SHOCK, DO NOT REMOVE COVER (OR BACK). NO USER-SERVICEABLE PARTS INSIDE.
REFER SERVICING TO QUALIFIED SERVICE PERSONNEL.



THIS SYMBOL IS INTENDED TO ALERT THE USER TO THE PRESENCE OF UNINSULATED "DANGEROUS VOLTAGES" WITHIN THE PRODUCT'S ENCLOSURE THAT MAY BE OF SUFFICIENT MAGNITUDE TO CONSTITUTE A RISK OF ELECTRICAL SHOCK TO PERSONS. REFER SERVICING TO QUALIFIED SERVICE PERSONNEL.



THIS SYMBOL IS INTENDED TO ALERT THE USER TO THE PRESENCE OF IMPORTANT OPERATING AND MAINTENANCE (SERVICING) INSTRUCTIONS IN THE LITERATURE ACCOMPANYING THE APPLIANCE.

CAUTION: DO NOT PLACE THIS PRODUCT ON AN UNSTABLE CART, STAND, TRIPOD, BRACKET, OR TABLE. THE PRODUCT MAY FALL CAUSING SERIOUS PERSONAL INJURY AND SERIOUS DAMAGE TO THE PRODUCT. USE ONLY WITH A CART, STAND, TRIPOD, BRACKET, OR TABLE RECOMMENDED BY THE MANUFACTURER OR SOLD WITH THE PRODUCT. FOLLOW THE MANUFACTURER'S INSTRUCTIONS WHEN INSTALLING THE PRODUCT AND USE MOUNTING ACCESSORIES RECOMMENDED BY THE MANUFACTURER. A PRODUCT AND CART COMBINATION SHOULD BE MOVED WITH CARE. QUICK STOPS, EXCESSIVE FORCE, AND UNEVEN SURFACES MAY CAUSE THE PRODUCT AND CART COMBINATION TO OVERTURN.



Federal Communication Commission Interface Statement

This equipment has been tested and found to comply with the limits for a Class B digital device, pursuant to Part 15 of the FCC Rules. These limits are designed to provide reasonable protection against harmful interference in a residential installation. This equipment generates, uses, and can radiate radio frequency energy and, if not installed and used in accordance with the instructions, may cause harmful interference to radio communications. However, there is no guarantee that interference will not occur in a particular installation. If this equipment does cause harmful interference to radio or television reception, which can be determined by turning the equipment off and on, the user is encouraged to try to correct the interference by one or more of the following measures:

- Reorient or relocate the receiving antenna.
- Increase the separation between the equipment and receiver.
- Connect the equipment into an outlet on a circuit different from that to which the receiver is connected.
- Consult the dealer or an experienced radio/TV technician for help.

Closed caption notice

This television receiver provides display of television closed captioning in accordance with § 15.119 of the FCC Rules.

FCC Radiation Exposure Statement

This equipment complies with FCC radiation exposure limits set forth for an uncontrolled environment. This equipment should be installed and operated with a minimum distance of 20 cm between the radiator and your body.

This transmitter must not be co-located or operating in conjunction with any other antenna or transmitter.

Operations in the 5.15–5.25GHz band are restricted to indoor usage only. IEEE 802.11b or 802.11g operation of this product in the U.S.A. is firmware-limited to channels 1 through 11.

Modifications

Caution: Pursuant to 47CFR15.21 of the FCC Rules, any changes or modifications to this equipment not expressly approved by the Hewlett-Packard Company may cause harmful interference and void the FCC authorization to operate this equipment.

This device complies with Part 15 of the FCC Rules. Operation is subject to the following two conditions: (1) This device may not cause harmful interference, and (2) this device must accept any interference received, including interference that may cause undesired operation.

Industry of Canada Radio Statement

This device has been designed to operate with the antennas listed below, and having a maximum gain of 5.1 dB. Antennas not included in this list or having a gain greater than 5.1 dB are strictly prohibited for use with this device. The required antenna impedance is 50 ohms.

Wireless LAN Antennas (internal to the TV):

- SL4282N: Wistron NeWeb Corp. 50.3YJ09.001
- SL4782N: Wistron NeWeb Corp. 50.3YK05.001

Canadian Regulatory Notice

This device complies with RSS-210 of the Industry Canada Rules. Operation is subject to the following two conditions:

- 1) this device may not cause interference and
- 2) this device must accept any interference, including interference that may cause undesired operation of the device

Caution: The device for the band 5150–5250 MHz is only for indoor usage to reduce potential for harmful interference to co-channel mobile satellite systems.

IC Radiation Exposure Statement

This equipment complies with IC radiation exposure limits set forth for an uncontrolled environment. This equipment should be installed and operated with minimum distance 20 cm between the radiator and your body.

Cables

Connections to this device must be made with shielded cables with metallic RFI/EMI connector hoods in order to maintain compliance with FCC Rules and Regulations.

RESPONSIBLE PARTY

Hewlett-Packard Company
Attn: Product Regulations Manager
10955 Tantau Avenue
Cupertino, CA 95014-0770 USA

Important Safety Instructions

Electricity is used to perform many useful functions, but it can also cause personal injuries and property damage if improperly handled. This product has been engineered and manufactured with the highest priority on safety. However, improper use can result in electric shock and/or fire. In order to prevent potential danger, please observe the following instructions when installing, operating, and cleaning the product. To ensure your safety and prolong the service life of your television, please read the following precautions carefully before using the product.

- 1 Read these instructions.
- 2 Keep these instructions.
- 3 Heed all warnings.
- 4 Follow all instructions.
- 5 Do not use this apparatus near water.
- 6 Clean only with a soft cloth. If needed, dampen cloth with water. Never use solvents or abrasive cleaning solutions to clean this product or permanent damage may result.
- 7 Do not block any ventilation openings. Install in accordance with the manufacturer's instructions.
- 8 Do not install near any heat sources such as radiators, heat registers, stoves, or other apparatus (including amplifiers) that produce heat.
- 9 Do not defeat the safety purpose of the polarized or grounding-type plug. A polarized plug has two blades with one wider than the other. A grounding-type plug has two blades and a third grounding prong. The wide blade or the third prong are provided for your safety. If the provided plug does not fit into your outlet, consult an electrician for replacement of the obsolete outlet.
- 10 Protect the power cord from being walked on or pinched particularly at plugs, convenience receptacles, and the point where they exit from the apparatus.

11 Only use attachments/accessories specified by the manufacturer.

12 Use only with the cart, stand, tripod, bracket, or table specified by the manufacturer, or sold with the apparatus. When a cart is used, use caution when moving the cart/apparatus combination to avoid injury from tip-over.



13 Unplug this apparatus during lightning storms or when unused for long periods of time.

14 Refer all servicing to qualified service personnel. Servicing is required when the apparatus has been damaged in any way, the power-supply cord or plug is damaged, liquid has been spilled or objects have fallen into the apparatus, the apparatus has been exposed to rain or moisture, does not operate normally, or has been dropped.

15 Power Sources—This product should be operated only from the type of power source indicated on the marking label. If you are not sure of the type of power supply to your home, consult your product dealer or local power company. For products intended to operate from battery power, or other sources, refer to the operating instructions.

16 Overloading—Do not overload wall outlets, extension cords, or integral convenience receptacles as this can result in a risk of fire or electric shock.

17 Replacement Parts—When replacement parts are required, be sure the service technician has used replacement parts specified by the manufacturer or have the same characteristics as the original part. Unauthorized substitutions may result in fire, electric shock, or other hazards.

18 Safety Check—Upon completion of any service or repairs to this product, ask the service technician to perform safety checks to determine that the product is in proper operating condition.

19 The apparatus shall not be exposed to dripping or splashing and no objects filled with liquids, such as vases, shall be placed on the apparatus.

20 **WARNING:** Plug the power cord into a power outlet where access to the power cord connector is readily accessible in case power disconnection is required.

21 **Servicing:** The user should not attempt to service the appliance beyond that described in the operating instructions. All other servicing should be referred to qualified service personnel.

-
- Water and Moisture—Do not use this product near water; for example, near a bath tub, wash bowl, kitchen sink, or laundry tub; in a wet basement; or near a swimming pool; and the like.
 - Stand—Do not place the product on an unstable cart, stand, tripod, or table. Placing the product on an unstable base can cause the product to fall, resulting in serious personal injuries as well as damage to the product. Use only a cart, stand, tripod, bracket, or table recommended by the manufacturer or sold with the product.
 - Ventilation—The vents and other openings in the cabinet are designed for ventilation. Do not cover or block these vents and openings since insufficient ventilation can cause overheating and/or shorten the life of the product. Do not place the product on a bed, sofa, rug, or other similar surface, since they can block ventilation openings. This product is not designed for built-in installation; do not place the product in an enclosed place such as a bookcase or rack, unless proper ventilation is provided or the manufacturer's instructions are followed.
 - The display panel used in this product is made of glass. Therefore, it can break when the product is dropped or applied with impact. Be careful not to be injured by broken glass pieces in case the panel breaks.
 - Heat—The product should be situated away from heat sources such as fireplaces, chimneys, radiators, heat registers, stoves, or other products (including amplifiers) that produce heat.
 - Lightning—For added protection for this television equipment during a lightning storm, or when it is left unattended and unused for long periods of time, unplug it from the wall outlet and disconnect the antenna. This will prevent damage to the equipment due to lightning and power-line surges.

- **Power Lines**—An outside antenna system should not be located in the vicinity of overhead power lines or other electric light or power circuits, or where it can fall into such power lines or circuits. When installing an outside antenna system, extreme care should be taken to keep from touching such power lines or circuits as contact with them might be fatal.
- **Outdoor Antenna Grounding**—If an outside antenna is connected to the television equipment, be sure the antenna system is grounded so as to provide some protection against voltage surges and built-up static charges. Article 810 of the National Electrical Code, ANSI/NFPA 70, provides information with regard to proper grounding of the mast and supporting structure, grounding of the lead-in wire to an antenna discharge unit, size of grounding conductors, location of antenna-discharge unit, connection to grounding electrodes, and requirements for the grounding electrode.

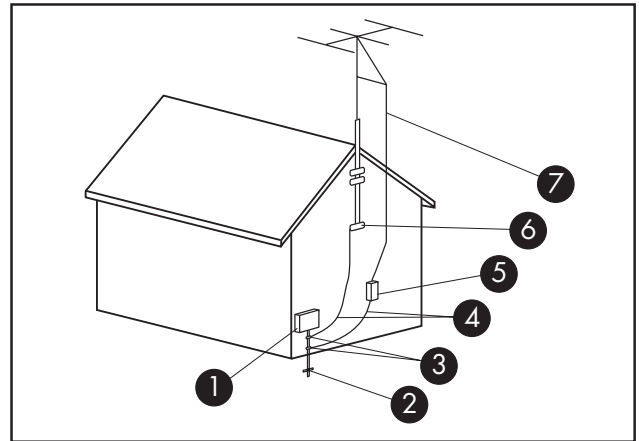

Antenna Grounding

Antenna Grounding

Reference	Grounding Component
1	Electric Service Equipment
2	Power Service Grounding Electrode System (NEC Art 250, Part H)
3	Ground Clamps
4	Grounding Conductors (NEC Section 810-21)
5	Antenna Discharge Unit (NEC Section 810-20)
6	Ground Clamp
7	Antenna Lead in Wire

- To prevent fire, never place any type of candle or flames on the top or near the TV set.
- To prevent fire or shock hazard, do not expose this product to dripping or splashing. No objects filled with liquids, such as vases, should be placed on the product.
- To prevent fire or shock hazard, do not place the AC power cord under the TV set or other heavy items.
- Turn off the main power and unplug the AC cord from the wall outlet before handling.

Important Information

The TV must be serviced by an authorized service technician. The TV is not user-serviceable.

Changes can damage your TV and void your warranty. Changes or modifications not expressly approved by the manufacturer could void the user's authority to operate the equipment.

Recycling Information

For information about how to recycle this product through HP, see:

<http://www.hp.com/recycle>

Other recycling options may also be available in your area. If located within the U.S. and Canada, you may also call (1) (888) 485-1849.

Materials disposal

This HP product contains the following materials that might require special handling at end-of-life:

- Mercury in the fluorescent lamp in the LCD.

Disposal of mercury may be regulated because of environmental considerations. For disposal or recycling information, please contact your local authorities or the Electronic Industries Alliance (EIA) (**<http://www.eia.org>**).

Cleaning precautions

Unplug the TV before cleaning the screen.

Using solvents such as alcohol, or abrasive materials such as a premoistened or chemically treated towel, may affect the screen coating or bezel paint.

Do not expose the product to volatile gases or fluids such as pesticides.

Do not put the TV in contact with vinyl or rubber products for an extended period of time. Extended contact may result in the removal of the coating or degradation of the surface.



To maintain the high-gloss finish on your new HDTV, HP recommends cleaning the TV only with a Microfiber cloth.

Lifting precautions

The TV is heavy; be sure to use ergonomically correct lifting procedures when moving the TV.

Due to the size and weight of the TV, it is recommended that a minimum of two people move it.

To transport the TV, grasp the left and right ends of the panel in the areas below and above the screen. Do not lift the TV by the attached stand.

Never place the display with the glass screen facing downward, unless it is protected with pads.

Table of Contents

Important Safeguards	iii
Federal Communication Commission Interface Statement.....	iv
Important Safety Instructions	v
Important Information	viii

Getting to Know Your TV..... 1

Identifying Items in the Box	2
Locating TV Controls and Connectors	3
Cleaning	6
Cleaning precautions	6
Cleaning the TV.....	6

Setting Up the TV 7

Selecting a Good Location.....	7
Lifting the TV	9
Connecting to the TV.....	10
Choosing the AV connection to use.....	10
Connecting the TV signal sources.....	11
Connecting the cable TV or off-the-air broadcast antenna.....	11
Connecting cable or satellite with a set-top box.....	12
Connecting a DVD player, VCR, DVR, game console, or camcorder.....	14
Connecting a VCR for recording.....	17
Connecting a PC	17
Connecting an external sound system.....	18
Connecting the TV to your home network (LAN).....	21
Connecting power to the TV.....	22
Removing or attaching the stand.....	23

Turning On the TV 25

Turning the TV On and Off	25
Using the First-Time Setup Wizard	26

Setting Up the TV for Digital Media.....27

Verifying the TV connections.....	27
Completing the initial TV setup.....	27
Setting up the TV home network.....	27
Setting up and using Windows Media Center Extender	31

Operating the TV33

Using the Remote Control.....	33
Using universal remote controls.....	33
Installing or replacing remote control batteries.....	33
Identifying the remote control buttons.....	34
Selecting a Device to Control	39
Selecting the Input Source	40
Selecting the last source.....	40
Adjusting the Volume	40
Muting the sound	40
Changing Channels	41
Selecting the last channel.....	41
Selecting a favorite channel	41
Displaying program information.....	41
Changing the View by Using the Aspect Button	42
Turning On Captions.....	43
Setting the SAP/MTS Stereo Mode.....	43
Setting the Sleep Timer	43
Adjusting the TV Settings.....	43
Opening and closing the OSD.....	43
Using the Media Center Green Start Button.....	44
Operating a DVD Player or Other Device	46
Programming the Remote Control for a Home Entertainment Device	50
Programming the device code	50
Programming the device code by using auto setup mode	52
Manufacturer's codes	53

Changing the TV Settings67

Using the OSD Menus.....	67
Using the Picture Menu.....	68
Adjusting the picture image	69
Using the Audio Menu	70
Adjusting the audio.....	70
Using the Channel Menu	72
Using the Parental (Control) Menu	72
Using the password	73
Setting parental controls	73
Temporarily releasing a blocked program.....	77
Reactivating parental controls after a temporary release.....	77
Using the Setup Menu	78
Using the Time menu.....	78
Using the Caption (Closed Caption) menu	79
Using the menu	79
Selecting the OSD language	80
Starting the Setup Wizard	80
Changing the input labels.....	80
Setting the Standby Mode.....	81
Returning to Default Settings.....	81

Using Digital Media83

Using the Media Main Menu	83
Identifying Media remote control buttons	84
Using context buttons	87
Searching.....	87
Viewing Photos	88
Playing photos or a slideshow	88
Watching a slideshow while listening to music.....	88
Changing slideshow options	88
Watching Video Files.....	89
Changing Videos options	89
Listening to Music	90
Playing music.....	90
Watching a slideshow while listening to music.....	91
Using Online Media	91
Selecting Servers	91

Changing Settings	92
Viewing current network settings.....	92
Changing network settings	92
Using the Demo option	93
Changing the Language option.....	93
Using the Windows Media Center option	94
Viewing the DivX registration code.....	94
Using Reset Options	94
Changing the Slideshow options.....	94
Changing the Videos options.....	95
Changing the Servers option	95
Updating software	95
Turning off the Screen Saver.....	95
Using Help.....	96
Using the Media Center Extender Feature	96
Sharing Media	96
Adding media to share on the computer	96
Sharing with a network drive.....	97
Using MediaSmart Services Gateway Software	97
Using the HP Server software.....	98
Using the HP Server Main Menu	98

Finding Answers to Questions 101

Understanding TV Terms	101
What are analog TV, digital TV, and high-definition TV (HDTV)?	101
What is the difference between progressive and interlaced signal formats for digital TVs?	101
What is variable aspect ratio?.....	102
What is HDMI?.....	102
Identifying Cable Usage	103

Answering MediaSmart HDTV Frequently Asked Questions	105
Do I need a Media Center PC to use my MediaSmart HDTV?	105
Why does MediaSmart HDTV use Windows Media Player?	105
What version of Windows Media Player works with the MediaSmart HDTV?	105
Can my MediaSmart HDTV software be updated?	105
Can MediaSmart HDTV play AAC format and other music file types?	105
What is the wireless type to use to stream video to my MediaSmart HDTV?	105
Can I play recorded TV shows or downloaded shows or movies from my Media Center PC on my MediaSmart HDTV?	105
Can I stream a DVD movie from my PC to the MediaSmart HDTV?	106
How do I create an account for my online service?	106
Can I share media from a storage device attached to the network?	106
Specifications	107
PC Compatibility Chart	111
Supported Media File Types	112
Digital media formats: Codecs versus file containers	112
Supported media	113
Troubleshooting	115

Getting to Know Your TV

Congratulations!

Your HP MediaSmart high-definition television (HDTV) not only features exceptional picture quality, but also brings your digital entertainment and your treasured photo and music libraries from your computer to your television. By delivering exceptional visual performance and a digital media experience that is uniquely personal, we hope the HP MediaSmart HDTV will forever change your expectation of what a television should be.

HP Visual Fidelity Engine

Your HP MediaSmart HDTV features the HP Visual Fidelity Engine, which delivers unparalleled performance in beautiful 1080p full high-definition (HD) resolution. The HP 3D Color Enrichment System generates rich colors and deep blacks, while our Photorealistic Sharpness Enhancement delivers superior detail. Complimented with three HDMI (High-Definition Multimedia Interface) inputs, the HP MediaSmart HDTV delivers the utmost picture quality from next generation HD game consoles and video players.

Your world in high definition

The HP MediaSmart HDTV enables you to enjoy digital photos, music and videos stored on computers and devices across your home network. This content is aggregated for you to browse from a single interface on your MediaSmart TV. The HP MediaSmart HDTV also provides online access to thousands of movies available to rent or own—and the simple HP interface enables you to begin watching movies moments after downloading has begun.

The HP MediaSmart HDTV also acts as a Windows® Media Center Extender to access the Windows Media Center on your Microsoft® Windows Vista® Home Premium or Home Ultimate operating system. With it, you can access the Windows Media Center Media Library, live TV, recorded TV, and other features provided by Microsoft.

You can use any universal plug and play (UPnP)-compliant program to stream media to the TV.

HP recommends and supports Windows Media Player 11.

The next generation of wireless networking

Your MediaSmart HDTV also features integrated 802.11n wireless networking, which enables the streaming of high-definition video while providing compatibility to existing 802.11b/g/a Wi-Fi networks. An industry first, having 802.11n in your HDTV future-proofs your investment for many years to come.

HP legendary quality and unmatched Support

We are proud that you selected the HP MediaSmart HDTV, and we will continue to stand by you with HP award-winning support. HP Total Care includes 24/7 telephone assistance and one full year of free in-home service, should you ever need it.

All specifications represent the typical specifications provided by HP's component manufacturers; actual performance may vary, either higher or lower.

High-definition source content varies, and depends on source input, signal aspect ratio, and other factors. HD content may require a separately purchased service contract or other fees. HD content may not be available in your service area; check with service provider.

Media streaming requires a computer with the Microsoft Windows XP with SP2 or Windows Vista operating system, or a DNLA-compliant media server. A home network is also required and is sold separately.







Internet use requires separately purchased Internet service. For wireless access, a wireless access point may be required and is not included. Downloaded content may require additional fees.

Windows Media Center Extender functionality requires a computer with the Windows Vista Home Premium or Home Ultimate operating system. Accessing live TV functionality through the Windows Media Center Extender requires a computer with a TV tuner and a live TV signal.

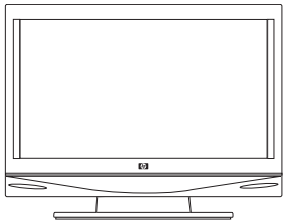
The specifications of the 802.11n WLAN (wide local area network) are draft specifications and not final. If the final specifications differ from the draft specifications, it may affect the ability of this device to communicate with other 802.11n WLAN devices.

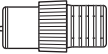
Some features may not be available on computers with a 64-bit operating system.

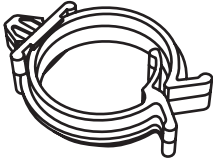
Identifying Items in the Box

	Television with stand attached
	Universal remote control
	Ant/Cable adapter
	AC power cord
	Cable clamp
	Documentation and Installation CD (with <i>User Guide</i>)
	Microfiber cleaning cloths

Locating TV Controls and Connectors

The TV contains controls (indicators and buttons) and connectors.

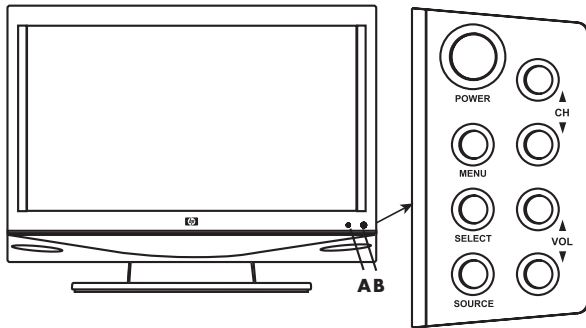

TV Controls

The TV indicators are located on the front of the TV, and the buttons are located on the right side.

TV button	Description
A: Power light	Power light shows whether the TV is on or off. The light is blue when the TV is plugged in but turned off. The light is amber while the TV is powering up after you turn it on, and then it goes off after about 30 seconds. The light is off when the TV is not plugged in.
B: Remote control sensor	Remote control sensor is the location where you point the remote control.
POWER	Power turns the TV on or off.
MENU	Menu opens (or closes) the onscreen display (OSD).
SELECT [PC Auto Sync]	Select starts the Auto Sync function for a connected PC signal source (PC Input). In an OSD menu, selects the highlighted item.
SOURCE	Source selects the input source: Press Source to open the list of input sources. Press the Channel buttons to select the input source, and then press Select. Press Source to close the list. In an OSD menu, functions as the Back button, or moves up one item or menu level.
▲ CH ▼	Channel buttons select the next lower or higher channel. In an OSD menu, move up or down in the menu.
▲ VOL ▼	Volume buttons increase or decrease the sound level. In an OSD menu, move right or left in the menu, or adjust an item.

TV connectors

The connectors are located on the left side (**A**), center (**B**), and right side (**C**) of the rear of the TV.

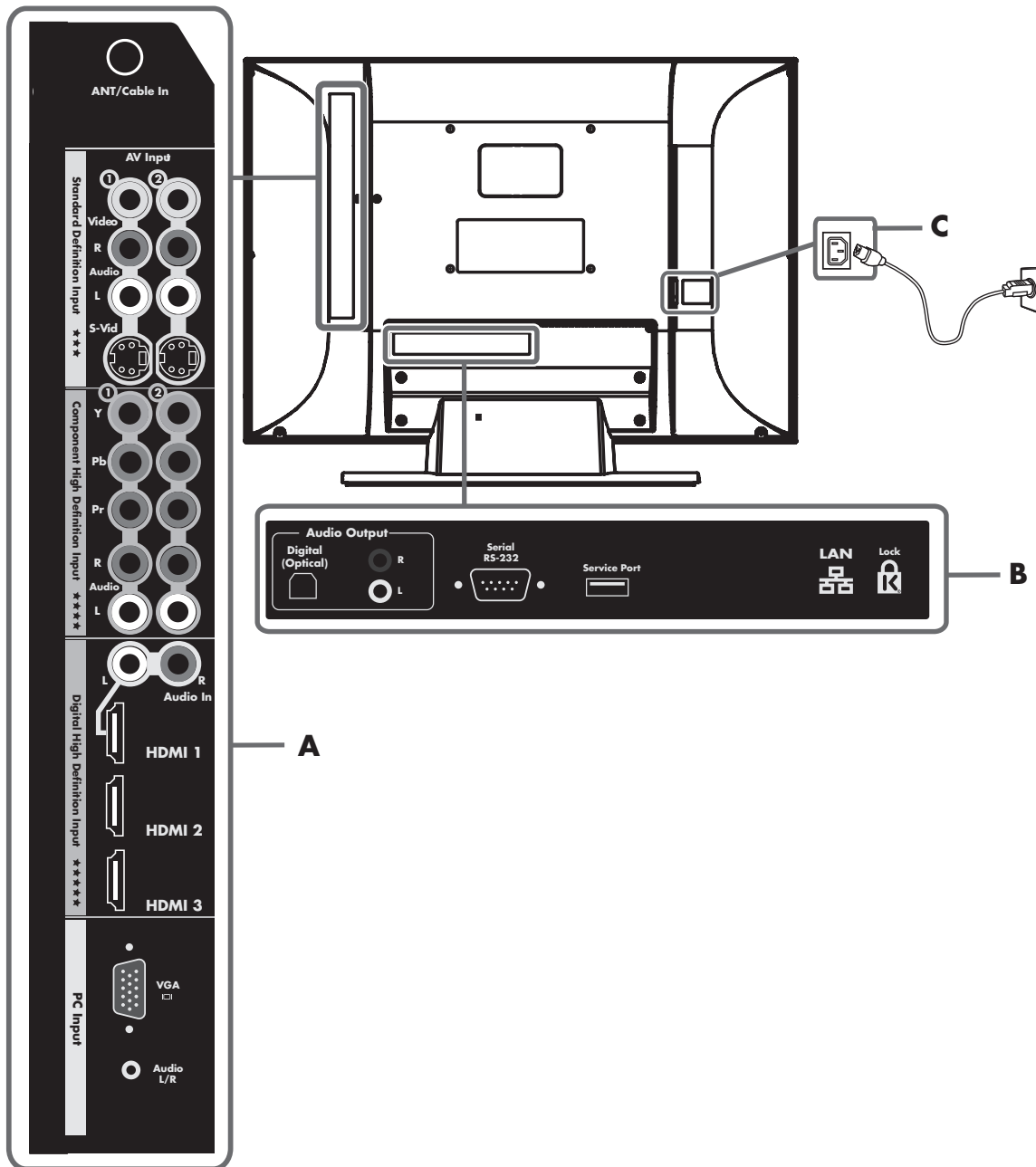

Left side TV labels (A)	Description
ANT/Cable In	Connect a coaxial cable from an off-the-air antenna or cable signal source.
Standard Definition Input: <ul style="list-style-type: none"> ■ AV Input 1: S-Vid, Video, Audio L and R ■ AV Input 2: S-Vid, Video, Audio L and R 	<p>For each AV Input connector set:</p> <p>Connect an S-Video cable and left-right audio cables from optional equipment.</p> <p>Or</p> <p>Connect a composite video cable and left-right audio cables from optional equipment.</p> <p>(Audio L and R connectors are shared within the AV connector set.)</p>

!

Both the S-Vid and Video connectors share Audio L and R connectors. (The AV Input 1 set of S-Vid and Video connectors share Audio connectors; the AV Input 2 S-Vid and Video connectors share Audio connectors.)

Do not connect video cables to both the S-Vid and Video connectors in a set.

Left side TV labels (A)	Description (continued)
Component High Definition Input: <ul style="list-style-type: none"> ■ 1: Y, Pb, and Pr, and Audio L and R ■ 2: Y, Pb, and Pr, and Audio L and R 	<p>Connect component video cables and left-right audio cables from optional equipment. Supports 480i, 480p, 720p, and 1080i analog standard and high-definition format inputs. The TV automatically determines what has been connected. Some set-top boxes must be set for a specific output resolution.</p>
Digital High Definition Input: <ul style="list-style-type: none"> ■ HDMI 1 (with Audio In L and R) ■ HDMI 2 ■ HDMI 3 	<p>Supports 480i, 480p, 720p, 1080i, and 1080p digital format inputs. The TV automatically determines what has been connected. Some set-top boxes must be set for a specific output resolution.</p> <p>For each HDMI connector: Connect an HDMI cable from optional digital, high-definition equipment.</p> <p>For HDMI 1 with Audio In L and R: Connect a DVI (digital video interface) cable and DVI-to-HDMI converter, and left-right audio cables from optional DVI equipment.</p>
PC Input: <ul style="list-style-type: none"> ■ VGA ■ Audio L/R 	<p>Connect a VGA (video graphics array) cable and an audio cable from your PC (Line Out) to use the TV as a monitor.</p>

Center TV labels (B)	Description
Audio Output: <ul style="list-style-type: none"> ■ Digital (Optical) ■ Audio Output L and R 	For sound to an external audio system: <ul style="list-style-type: none"> ■ Connect an optical cable for digital sound out to an optional external digital audio system. ■ Connect left-right audio cables for stereo sound out to an optional external (analog) audio system. Use the left (white) connector for mono sound (single cable).
Serial RS-232	Used for control purposes only.
Service Port	Used for service purposes only.
LAN (Wired)	Connect an Ethernet cable to your wired home network.
Kensington Lock slot	Use to attach a lock to secure your TV.



Wireless local area network (LAN) antennas (not shown) are internal to the TV and can be used to connect the TV to your wireless home network.

Right side TV label (C)	Description
AC In	Connect the included AC power cord. NOTE: Use only the provided power cord.

Cleaning

Cleaning precautions

Unplug the TV before cleaning the screen.

The TV screen has a special antiglare coating. Using solvents such as alcohol, or abrasive materials such as a premoistened or chemically treated towel, may affect the screen coating or bezel paint.

Do not expose the product to volatile gases or fluids such as pesticides.

Do not put the TV in contact with vinyl or rubber products for an extended period of time. Extended contact may result in the removal of the coating or degradation of the surface.

Cleaning the TV

To maintain the high-gloss finish on your new HDTV, HP recommends cleaning the TV only with a Microfiber cloth such as the one included in the box.

Microfiber cloths contain a blend of synthetic fibers designed to clean the surface of the TV without scratching. All cloths specifically labeled as "Microfiber" on the packaging are suitable for use on this TV and can be purchased at a variety of retail outlets.

To clean the screen, spray a soft lint-free cloth with water to lightly moisten it. Gently wipe the screen, but without pressing on it.

To clean the outer cabinet, use the same method.

Do not use liquid or aerosol cleaners.



To maintain the high-gloss finish on your new HDTV, HP recommends cleaning the TV only with a Microfiber cloth.

Setting Up the TV

HP recommends professional installation from an authorized installer to ensure maximum enjoyment of your TV. Before starting installation, be sure to read all the safety information and precautions; see the following topics:

- “Important Safeguards” on page iii.
- “Important Information” on page viii.
- “Important Safety Instructions” on page v.

Selecting a Good Location

When selecting the location for your TV, consider the following conditions:

- Power cord length: Choose a location with easy access to an AC power outlet.
- Cable lengths and distances to attached units: Check that cables can reach the TV.



To view high-definition programming, you must have connected to the TV a high-definition signal source such as an off-the-air high-definition antenna or cable HD signal, a cable or satellite provider HD set-top box, or an HD-DVD player. All sources, except an HD antenna or cable HD signal, must connect to one of the High Definition Input connector sets on the TV.

You may view high-definition digital media through your home network.

- Do not install the TV on an unstable cart or stand; the unit may fall over and cause injury.
- Do not install the TV where it has a protruding edge such as on a small table where the display overhangs the table surface.
- Do not hang the TV from the ceiling; the unit may fall and cause injury.

- Avoid direct sunlight that may damage the display or interfere with the operation of the remote control.
- Avoid areas of high humidity or damp conditions that may cause fire or electrical shock.
- Do not install TV near appliances such as a microwave, or near a heat source such as a fireplace or radiator.
- Do not place the TV on a sloped or unstable surface.
- Provide a minimum of 4 inches (10 cm) of ventilation clearance around the TV.
- Wall-mounting: Your TV can be wall-mounted by using an HP-approved wall-mounting kit (sold separately):

LCD TV Flat Mount, Model PY043AA#ABA

LCD TV Tilting Mount, Model PY044AA#ABA

To remove the TV stand, see “Removing or attaching the stand” on page 23. Then follow the installation instructions provided with the wall-mounting kit. HP recommends professional installation if you want to wall-mount your TV.

- Consider the wireless network type: The MediaSmart HDTV is equipped with an IEEE 802.11n wireless module, which also supports the other standards of 802.11a/b/g. HP recommends use of a dual-band IEEE 802.11n Wi-Fi network (access point/router and PC network card) for best wireless performance.

IEEE 802.11a or 802.11g is the second choice. IEEE 802.11b access points work well for audio and picture streaming, but are not recommended for video because of bandwidth limitations.

The quality of streaming video over wireless depends on many factors such as the bitrate of the original video, the reception quality, and the access point.

The 802.11b and 802.11g routers operate at radio frequencies that are also used by other household devices, and can be affected by interference from cordless phones, microwave ovens, X10 wireless video cameras, ham radios, or Bluetooth devices such as a cellular phone headset. The 802.11n or 802.11a routers operate at frequencies that other wireless devices are less likely to use.

Walls dramatically reduce the range of a wireless router. It is recommended that your router be placed in a room in the middle of your house. For

the purpose of video transmission, avoid wireless connections that go through more than two walls or two floors. An 802.11n router performs better in these environments due to their use of advanced signal processing and multiple antennas.

Turn off all unused network equipment in your local home network. Some devices generate network traffic even when they are idle.

Most wireless routers offer multiple communication channels. Refer to your router user manual for more information. In apartment buildings and dense neighborhoods, if reception is poor, you may need to switch your router wireless channel to improve reception. The 802.11n* and 802.11a routers offer more channels, and so are less prone to Wi-Fi interference. In some instances, rotating your router antennae may improve your reception.

*Your 802.11n router may have a single transmitter at 2.4 GHz or a dual transmitter at both 2.4 GHz and 5 GHz. If it is available, select the 5 GHz mode for better coverage and performance.

Feature	802.11n*	802.11g	802.11a	802.11b
Streaming and viewing HD-video at the same time	Best quality	Very good	Good	Not recommended
Streaming HD-video	Best quality	Very good	Good	Not recommended
Streaming Standard-video	Best quality	Very good	Good	Not recommended
Streaming photos and music (only)	Best quality	Very good	Good	Good
Radio frequency interference	Not applicable	May occur	Not applicable	May occur
Recommended connection between network router and PC	<ul style="list-style-type: none"> ■ In 802.11n/a mode (5 GHz) (best): wired or wireless ■ In 802.11n/g/b mode (2.4 GHz): wired 	Wired	Wired	Wired
Recommended connection between network router and TV	Wired or wireless	Wired or wireless	Wired or wireless	Wired
Transfer speed: 30 minute HD broadcast video	44 seconds (best)	10 minutes	10 minutes	42 minutes (not recommended)

Lifting the TV

The TV is heavy; be sure to use ergonomically correct lifting procedures when moving it.

Due to the size and weight of the TV, it is recommended that a minimum of two people move it.

To transport the TV, grasp the left and right ends of the panel in the areas below and above the screen. Do not lift the TV by using the attached stand.

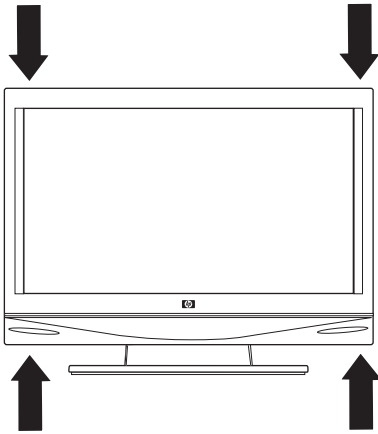

Move the TV gently. Never place the TV with the glass screen facing downward, unless it is protected with pads.



CAUTION: Do not lift or move the TV by using the attached stand. Instead, grasp the left and right ends of the panel in the areas below and above the screen.

Connecting to the TV







Set up the TV by connecting cables and the AC power cord.

Choosing the AV connection to use

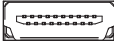
When connecting optional audiovisual (AV) equipment as signal sources, the connectors on the equipment may limit the type of connection you can use.

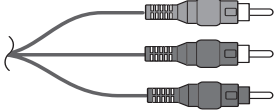
When your optional equipment has more than one type of output connector, choose the connection that provides the best-quality playback image.

The following table lists the available optional AV equipment connections on the TV.

AV connection to use, in order of decreasing video playback quality (best to good)		
Connection description	TV connector	Cable plug
<p>HDMI (High-Definition Multimedia Interface) transmits an all-digital signal. This is the recommended choice for high-definition signals, and for playback from a digital set-top box, DVD player, or DVR device.</p> <p>For a DVI-D device, you can use a DVI cable with a DVI-to-HDMI converter to connect video to the HDMI 1 connector on the TV, and an audio cable to connect audio from the source to the Audio In L and R connectors on the TV.</p> <p>Use this connection for standard or high-definition video signals in 480i, 480p, 720p, 1080i, or 1080p input format from a set-top box, DVD player, or other device. This TV does not support Dolby Digital audio input over HDMI. When connecting a set-top box, DVD player, or other device by using the HDMI connector, set the device audio output to PCM format.</p>		
<p>Component video (Y, Pb, and Pr) transmits video as three separate signals. Use this connection for standard or high-definition video signals in 480i, 480p, 720p, or 1080i format from a DVD player or other equipment.</p>		
<p>S-Video transmits standard video as separate color and black-and-white image signals, and delivers a sharper image than a composite video connection.</p>		
<p>Video In (composite video) transmits standard video as a single signal.</p>		

The procedures that follow describe how to connect optional equipment for each type of AV connection, including the audio connections when applicable.

Connecting the TV signal sources



WARNING: Before connecting the TV to any other electronic device, unplug power for the TV and the electronic device.

The following is an explanation of the types of connections that are used for a coaxial cable.

If your outdoor antenna uses a 75-ohm coaxial cable with an F-type connector, screw it onto the ANT/Cable In connector on the rear of the TV set.

- A 75-ohm system is generally a round cable with an F-type connector that can easily be attached to a connector without tools (sold separately).
- A 300-ohm system is a flat, twin-lead cable that can be attached to a 75-ohm connector through a 300/75-ohm adapter (sold separately).



An F-type connector should be finger-tightened only. When connecting the RF cable to the TV, do not use tools to tighten the F-type connector, because this may cause damage to the TV.



- A** 75-ohm coaxial cable, round
B 300-ohm twin-lead cable, flat
C F-type connector



To connect an external sound system, see “Connecting an external sound system” on page 18.

Connecting the cable TV or off-the-air broadcast antenna

Use standard 75-ohm coaxial cable to connect a ground antenna or cable TV input source to the TV. Use shielded coaxial cable to reduce radio frequency (RF) interference.

Optional equipment, cable TV service, and all cables are sold separately.



CAUTION: Before connecting the antenna or cable, unplug power for the TV and all connected components.

- 1 Connect a coaxial cable to the input source.
- 2 Connect the input source coaxial cable to the ANT/Cable In connector on the rear of the TV.

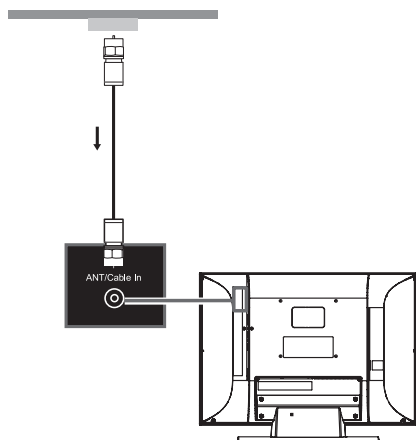

If you find it difficult to screw the coaxial cable onto the TV connector, use the Ant/Cable Adapter from the box; screw the threaded end of the adapter into the input source coaxial cable, and then push the adapter onto the ANT/Cable In connector on the rear of the TV.



- 3 Connect power to the TV; see "Connecting power to the TV" on page 22.
- 4 Turn on the TV; see "Turning the TV On and Off" on page 25.
- 5 Select the input source to view, as well as the Aspect, and other options; see "Operating the TV" on page 33.

Connecting cable or satellite with a set-top box

Connecting your TV directly to the audio and video output of your set-top box ensures a more vivid picture and enhances your viewing enjoyment. For connector and cable information, see "Choosing the AV connection to use" on page 10.

Optional equipment and all cables are sold separately.

You can connect a digital TV set-top box (air or cable), and other AV equipment, by using a connector set from one of the following inputs:

- **Digital High Definition Input:** Connect an HDMI cable from the digital, high-definition cable or satellite set-top box to any of the HDMI connectors.

Or

Connect a DVI-D cable and DVI-to-HDMI converter from the digital, high-definition cable or satellite set-top box with a DVI connector to HDMI 1, and left-right audio cables to Audio In L and R.

HDMI supports 480i, 480p, 720p, 1080i, and 1080p input formats. The TV automatically determines what has been connected. Some set-top boxes must be set for a specific output resolution.

The HDMI connectors are:

- HDMI 1 (with Audio In L and R)
- HDMI 2
- HDMI 3
- **Component High Definition Input:** Connect component video cables and left-right audio cables from the high-definition cable or satellite set-top box.

Component supports 480i, 480p, 720p, and 1080i input formats. The TV automatically determines what has been connected. Some set-top boxes must be set for a specific output resolution.

The Component connectors are:

- 1: Y, Pb, and Pr, and Audio L and R
- 2: Y, Pb, and Pr, and Audio L and R

- **Standard Definition Input:** Connect an S-Video cable, or a composite video cable, and left-right audio cables from the cable or satellite set-top box. (Audio L and R connectors are shared within the AV connector set.)

The AV Input connectors are:

- 1: S-Vid or Video, and Audio L and R
- 2: S-Vid or Video, and Audio L and R



The Standard Definition Input (S-Vid or Video) connectors do not pass high-definition TV signals.

To connect the set-top box:



CAUTION: Before connecting the set-top box, unplug power for the TV and all connected components.

- 1 Connect the set-top box input source cable(s) to the rear of the TV, using one of the connector sets:

- **Digital High Definition Input:** Connect an HDMI cable to any of the HDMI connectors: HDMI 1, HDMI 2, or HDMI 3.

Or

Connect a DVI-D cable and DVI-to-HDMI converter from the digital, high-definition cable or satellite set-top box with a DVI connector to HDMI 1, and left-right audio cables to Audio In L and R.

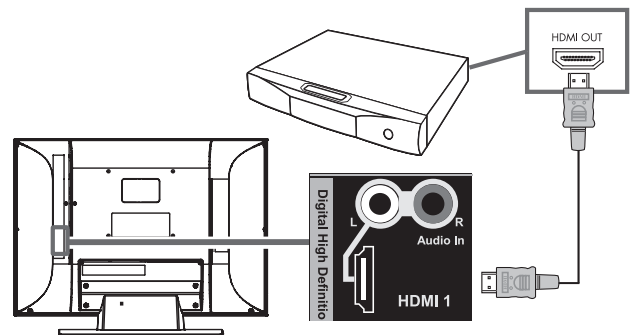

- **Component High Definition Input:** Connect component video cables and left-right audio cables to the Component connectors:

1: Y, Pb, and Pr, and Audio L and R

Or

2: Y, Pb, and Pr, and Audio L and R

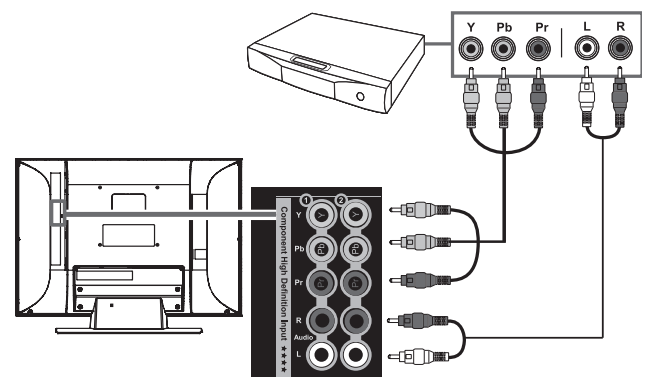

- **Standard Definition Input:** Connect an S-Video cable or a composite video cable, and left-right audio cables to the AV Input connectors:

1: S-Vid or Video, and Audio L and R

Or

2: S-Vid or Video, and Audio L and R

S-Vid connection

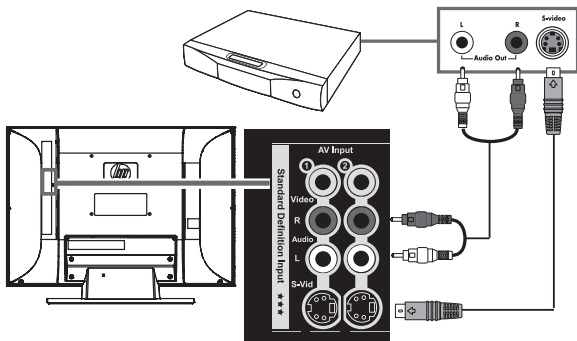

Video connection

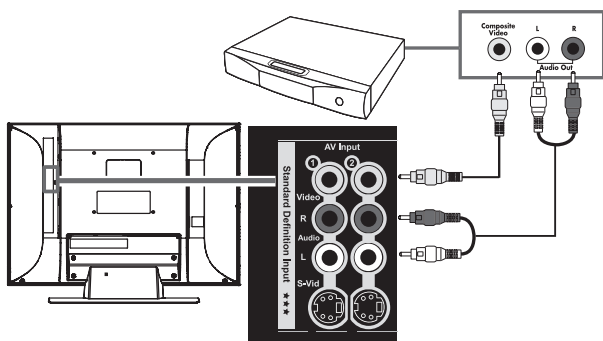

Both the S-Vid and Video connectors share Audio L and R connectors. (The AV Input 1 set of S-Vid and Video connectors share Audio connectors; the AV Input 2 S-Vid and Video connectors share Audio connectors.)

Do not connect video cables to both the S-Vid and Video connectors in a set.

2 Connect the cables to the set-top box.

3 Turn on the set-top box.

4 Connect power to the TV; see "Connecting power to the TV" on page 22.

5 Turn on the TV; see "Turning the TV On and Off" on page 25.

6 Select the input source to view, as well as the Aspect, and other options; see "Operating the TV" on page 33.

Connecting a DVD player, VCR, DVR, game console, or camcorder

You can connect optional equipment to the TV such as an HD-DVD, Blu-ray or other HD equipment, DVD player, VCR, DVR, and so on, and an external sound system. Optional equipment and all cables are sold separately.

To connect a VCR for playback, you can use either S-Vid or Video (composite video) connections. The TV does not have video output connectors.



CAUTION: Before connecting optional equipment, unplug power for the TV and all connected components. Make sure the optional equipment is turned off.

Connecting digital, high-definition equipment by using an HDMI cable

This is the recommended connection for HD video and audio. The HDMI cable is sold separately.

- 1 Connect an HDMI cable to any of the HDMI connectors on the rear of the TV: HDMI 1, HDMI 2, or HDMI 3. (There are no separate audio inputs required for HDMI.)

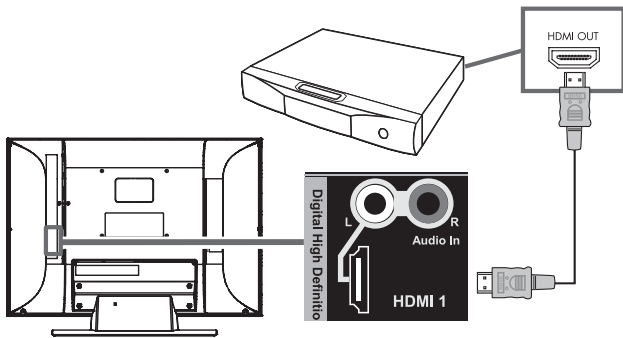

- 2 Connect the cable to the DVD player or source equipment.
- 3 Turn on the DVD player and start play.
- 4 Connect power to the TV; see "Connecting power to the TV" on page 22.
- 5 Turn on the TV; see "Turning the TV On and Off" on page 25.
- 6 Select the input source to view, as well as the Aspect, and other options; see "Operating the TV" on page 33.

Connecting digital, high-definition equipment by using a DVI cable

The DVI-D cable, DVI-to-HDMI converter, and audio cable are sold separately.

- 1 Connect a DVI-D cable and DVI-to-HDMI converter to HDMI 1 on the rear of the TV, and left-right audio cables to Audio In L and R.

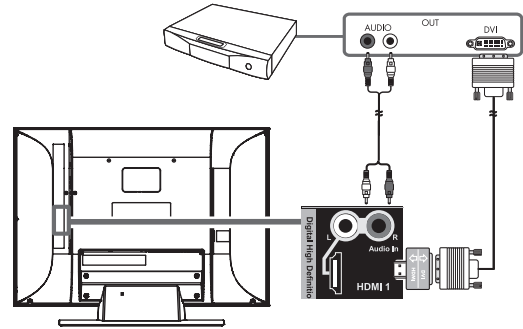

- 2 Connect the DVI cable to the DVI-D connector on the DVD player.
- 3 Connect the audio cable to the Audio Out connectors on the DVD player.
- 4 Turn on the DVD player, and start play.
- 5 Connect power to the TV; see "Connecting power to the TV" on page 22.
- 6 Turn on the TV; see "Turning the TV On and Off" on page 25.
- 7 Select the input source to view, as well as the Aspect and other options; see "Operating the TV" on page 33.

Connecting high-definition equipment by using component cables

There are two sets of high-definition Component connectors you can use:

- 1: Y, Pb, and Pr, and Audio L and R
- 2: Y, Pb, and Pr, and Audio L and R

1 Connect component video cables and left-right audio cables to the Component connectors on the rear of the TV.

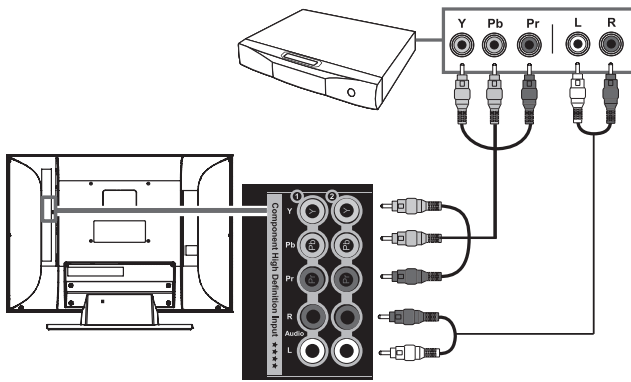

- 2 Connect the cables to the DVD player.
- 3 Turn on the DVD player and start play.
- 4 Connect power to the TV; see "Connecting power to the TV" on page 22.
- 5 Turn on the TV; see "Turning the TV On and Off" on page 25.
- 6 Select the input source to view, as well as the Aspect, and other options; see "Operating the TV" on page 33.

Connecting standard-definition equipment by using S-Video or Video cables

Connect a standard-definition DVD player, VCR, game console, camcorder, or other AV equipment by using S-Vid or Video (composite video) connectors. These connectors do not pass high-definition signals.

!

The S-Vid and Video connectors share the Audio connectors in the set. Do not connect video cables to both the S-Vid and Video connectors in a set.

1 Connect an S-Video cable, or a composite video cable, by using the AV Input connector sets on the rear of the TV:

- 1: S-Vid or Video, and Audio L and R
- 2: S-Vid or Video, and Audio L and R

S-Vid connection

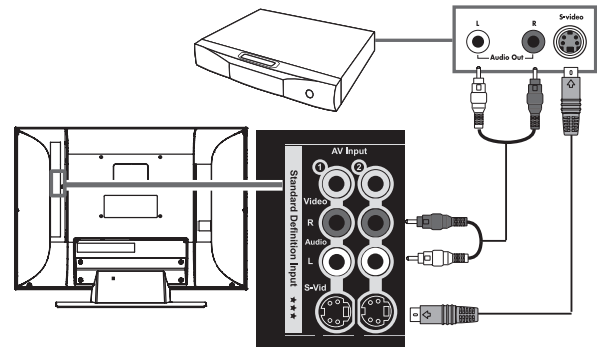

Video connection

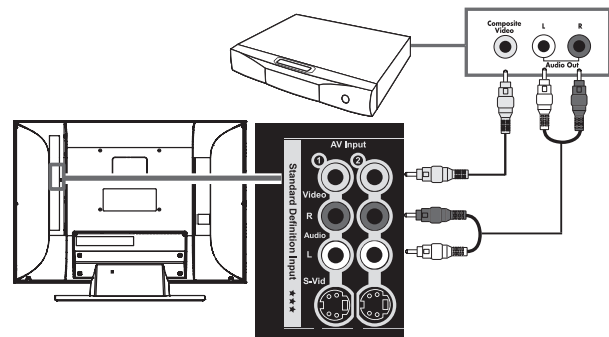

- 2 Connect the video cable to the DVD player or other source equipment:

For a DVD player, VCR, DVR, or other source equipment that has a S-Video connector, use an S-Video cable.

Or

For a DVD player, VCR, DVR, or other source equipment that has a composite connector, use a composite cable.
- 3 Connect the audio cable to the left and right Audio connectors on the TV for the connector set.
- 4 Connect the audio cables to the DVD player.
- 5 Turn on the DVD player and start play.
- 6 Connect power to the TV; see "Connecting power to the TV" on page 22.
- 7 Turn on the TV; see "Turning the TV On and Off" on page 25.
- 8 Select the input source to view, as well as the Aspect and other options; see "Operating the TV" on page 33.

Connecting a VCR for recording

The TV does not output a signal for recording.

Connecting a PC



CAUTION: Image retention damage may occur on HDTVs that display the same static image on screen for prolonged periods of time.* To avoid image retention damage on your HDTV screen, you should always activate a screen saver application or turn off the TV screen when it is not in use for a prolonged period of time. Image retention is a condition that may occur on all LCD HDTVs.

*A prolonged period of time is 12 consecutive hours of non-use.

Use the following instructions when connecting a PC or other source equipment to the PC Input (VGA and Audio L/R) connectors on the rear of the TV. The PC Input is a selectable input source (PC in the source list). Cables are sold separately.



For a list of PC signals compatible with the TV, see "PC Compatibility Chart" on page 111.



The PC Input connector (VGA) supports a maximum resolution format of 720p. Only the HDMI input connectors support 1080p format input.

You can also connect a PC with a DVI connector or an HDMI connector:



A TV connected to the PC DVI or HDMI connectors may experience over-scanning or under-scanning, where the image is larger or smaller than the screen. Consult your PC manufacturer display drivers about how to resize the image settings, if they are available.

- For a PC with a DVI-D connector, connect a DVI-D cable and DVI-to-HDMI converter to HDMI 1, and left-right audio cables to Audio In L and R.
- For a PC with a DVI-I connector, connect a DVI-I cable and a DVI-to-VGA converter to the PC Input (VGA) connector, and audio to the PC Input Audio L/R connector.

- For a PC with an HDMI connector, connect an HDMI cable from the PC to any of the HDMI connectors on the TV. HDMI can transfer both video and audio signals; however, for audio output across HDMI, some additional PC configuration may be needed. Consult your PC manufacturer about how to configure HDMI audio for your PC.

To connect a PC by using the PC Input connectors:



CAUTION: Before connecting a PC, unplug power for the TV and all connected components. Make sure that the PC is turned off.

- 1 Connect the PC or source equipment video cable to the TV by using the PC Input (VGA) connector.

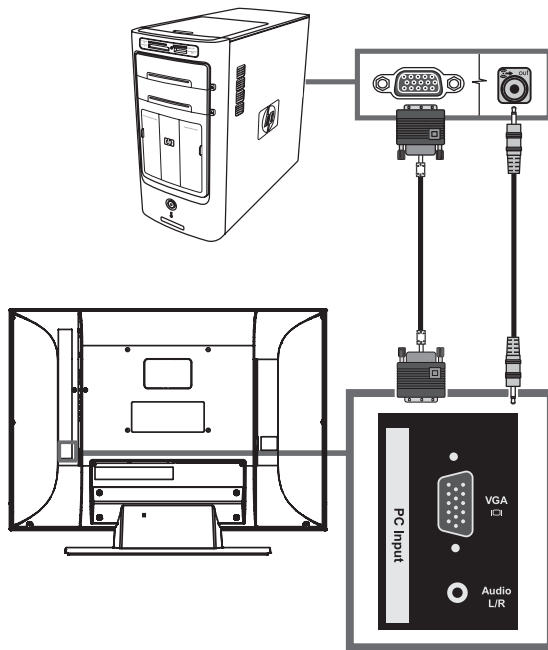

- 2 Connect the source equipment audio cable to the PC Input Audio L/R connector.
- 3 Connect the VGA and audio cables to the PC or source equipment.
- 4 Connect power to the TV; see "Connecting power to the TV" on page 22.

- 5 Turn on the TV; see "Turning the TV On and Off" on page 25.
- 6 Connect the power to, and turn on, the PC or source equipment.
- 7 Select the input source to view, as well as the Aspect and other options; see "Operating the TV" on page 33.
- 8 Adjust the picture, including Auto Sync, by using the PC (screen) option on the onscreen display (OSD) Picture menu; see "Adjusting the PC screen image" on page 70.

You can also start Auto Sync for the PC image by pressing the Select button on the TV.

Connecting an external sound system

You can connect an external sound system to the TV by using the Audio Output connectors for a digital audio or analog audio signal:

- Use an optical audio cable and the Audio Output Digital (Optical) connector on the rear of the TV to provide a digital audio signal to an external sound system such as a digital receiver or a surround sound system.
- Use an audio cable and the Audio Output Left and Right connectors on the rear of the TV to provide an analog audio signal to an external sound system such as an analog amplifier or stereo system.

The input source signal and the Audio menu settings in the OSD determine the type of audio output. This TV does not support Dolby Digital audio input over HDMI. When connecting a set-top box, DVD player, or other device by using the HDMI connector, set the device audio output to PCM format. For information on the audio output type, see "Understanding audio output" on page 71.

Selecting the type of sound system

The external sound system can determine how you connect the video/audio input sources to the TV and the TV to the external audio system. Select:

- Home theater system; see “Home theater system (without video pass-through)” on page 19.
- A/V receiver system; see “A/V receiver system (with video pass-through)” on page 19.
- Powered speakers or amplifier; see “Powered speakers or amplifier” on page 20.

Home theater system (without video pass-through)

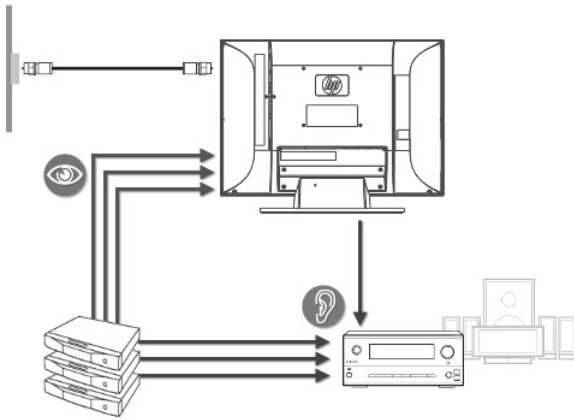

When you have a home theater system without video pass-through, do the following:

- Route the audio from all source devices to the home theater.
- Route the video from all source devices to the TV.
- Use the TV remote control to select the input source.
- Use the home theater remote control to select the audio input.
- Use the source device remote control to control playback.
- If you are using the TV ANT/Cable connector:
 - Connect the signal source to the ANT/Cable connector; see “Connecting the cable TV or off-the-air broadcast antenna” on page 11.
 - Connect audio cables from the TV Audio Output (either digital optical or analog stereo, or both) to the home theater input.

- If the home theater does not support Digital Dolby, set the digital audio format to PCM by using the Digital Audio option in the Audio menu on the OSD; see “Choosing the digital audio output mode” on page 71.

To program the TV universal remote to control all the devices, see “Programming the Remote Control for a Home Entertainment Device” on page 50.

A/V receiver system (with video pass-through)

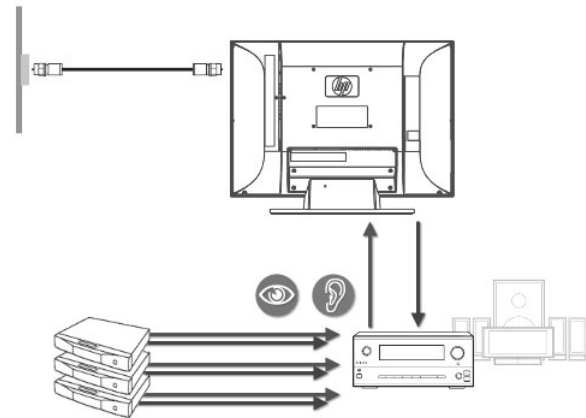

When you have an A/V receiver system with video pass-through, do the following:

- Route the audio and video from all source devices to the A/V receiver.
- For HDMI source devices, you may need to use a separate digital audio cable in addition to the HDMI cable.
- Use a single video cable from the A/V receiver to the TV.
- Use the TV remote control to select the input source where you connected the A/V receiver.
- Use the A/V receiver remote control to select the video source device.
- Use the source device remote control to control playback.

- If you are using the TV ANT/Cable connector:
 - Connect the signal source to the ANT/Cable connector; see “Connecting the cable TV or off-the-air broadcast antenna” on page 11.
 - Connect cables from the TV Audio Output (either digital optical or analog stereo, or both) to the A/V receiver input.
 - If the A/V receiver does not support Digital Dolby, set the digital audio format to PCM by using the Digital Audio option in the Audio menu on the OSD; see “Choosing the digital audio output mode” on page 71.

To program the TV universal remote to control all the devices, see “Programming the Remote Control for a Home Entertainment Device” on page 50.

Powered speakers or amplifier

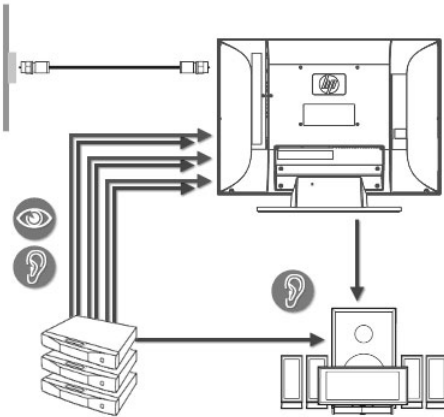

When you have powered speakers or a stereo amplifier, do the following:

- Route the audio and video from all source devices to the TV.
- Connect audio cables from the TV Audio Output (either digital optical or analog stereo, or both) to the powered speakers or amplifier input.
- Use the TV remote control to select the input source.
- Set the digital audio format to PCM by using the Digital Audio option in the Audio menu on the OSD; see “Choosing the digital audio output mode” on page 71.
- Select the input on the powered speakers or amplifier.

- Use the source device remote control to control playback.
- If you are using the TV ANT/Cable connector:
 - Connect the signal source to the ANT/Cable connector; see “Connecting the cable TV or off-the-air broadcast antenna” on page 11.
 - If the powered speakers or amplifier does not support Digital Dolby, set the digital audio format to PCM by using the Digital Audio option in the Audio menu on the OSD; see “Choosing the digital audio output mode” on page 71.
- For HDMI source devices, connect a separate digital audio cable from the source device directly to the powered speakers or amplifier. If the powered speakers cannot access a second input, use analog output from the TV. This TV does not support Dolby Digital audio input over HDMI, and it does not output a digital audio signal from HDMI input.

To program the TV universal remote to control all the devices, see “Programming the Remote Control for a Home Entertainment Device” on page 50.

Connecting the external sound system



CAUTION: Before connecting an external sound system, unplug power for the TV and all connected components. Make sure the external sound system is turned off.

- 1 Connect the external sound system to the TV:
 - For a digital connection, connect an optical audio cable to the Audio Output Digital (Optical) connector on the rear of the TV and to the external sound system such as a digital receiver or a surround sound system.
 - For an analog connection, connect an audio cable to the Audio Out L and R connectors on the rear of the TV and to the external sound system such as an analog amplifier or stereo system.

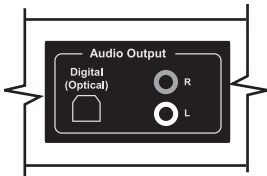

- 2 Connect power to the TV; see "Connecting power to the TV" on page 22.
- 3 Turn on the TV; see "Turning the TV On and Off" on page 25.
- 4 Connect power to, and turn on, the external sound system.
- 5 Define the digital audio format by using the Digital Audio option in the Audio menu on the OSD; see "Choosing the digital audio output mode" on page 71.
- 6 If you want, you can turn off the TV speakers by using the Speakers option in the Audio menu on the OSD; see "Using the Audio Menu" on page 70.

Connecting the TV to your home network (LAN)

The TV requires use of a router for connection to your established home network (LAN).

- A wired connection (Ethernet 802.3) uses an Ethernet cable and connects through a router.
- A wireless connection (Wi-Fi 802.11a/b/g/n) must use the TV internal wireless antennas and connect through a router.



For the best wireless performance, HP recommends use of dual-band 802.11n Wi-Fi.

Connect the TV to the router in your PC LAN by connecting an Ethernet cable for a wired connection, as described in this procedure. For a wireless connection, the TV has internal wireless antennas that are ready to use; no antenna or other connection is necessary.

A

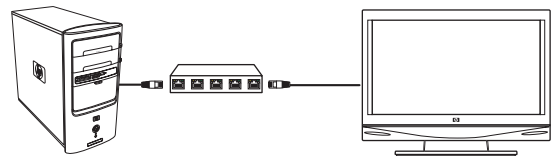

B

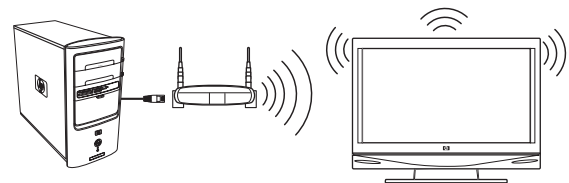

A PC with LAN connection through a wired router to the TV

B PC with LAN connection through a wireless router to the TV

For more information about wireless network types, see "Selecting a Good Location" on page 7.



The TV internal wireless antennas do not function as a TV antenna for air-broadcast television signal reception.



You can connect your TV by using both a wired and a wireless LAN connection to your PC router, but only one network connection is supported at a time.

To switch the supported connection, select the network type by using the **Media** button, selecting the **Settings** menu, and then selecting **Network**; see “Changing network settings” on page 92.

Connecting the Ethernet cable

Use these steps to connect the Ethernet cable for a wired connection to your home network:



CAUTION: Before connecting to your network, unplug power for the TV and all connected components.

- 1 Connect the Ethernet cable to your network router and to the Ethernet LAN connector on the rear of the TV. The LAN connector is beneath the edge of the TV LAN label.

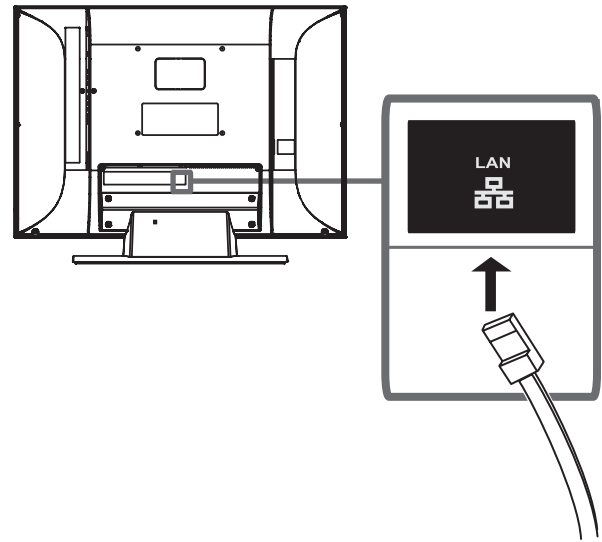

- 2 Connect power to the TV; see “Connecting power to the TV” on page 22.
- 3 Turn on the TV; see “Turning the TV On and Off” on page 25.

Connecting power to the TV

- 1 Connect the AC power cord to the connector on the rear of the TV.

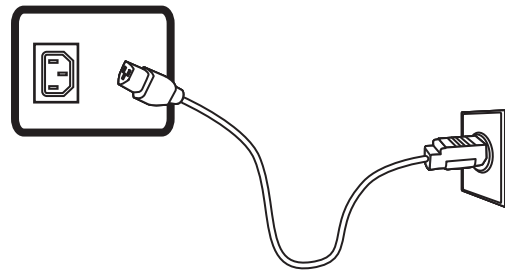

- 2 Connect the AC power cord into the AC power outlet.

- 3 Insert the cable clamp from the box into the square hole on the rear of the TV.

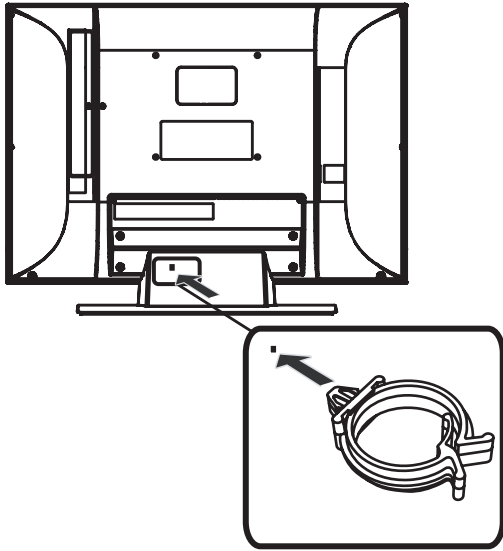

- 4 Route the cables through the cable clamp.

Removing or attaching the stand

Your TV comes with the stand attached. Reverse these steps to attach the stand.



CAUTION: Use two people to disassemble or assemble the TV.

Before removing the stand, unplug the AC power cord from the AC power outlet, and remove any cabling.

- 1 Carefully place the TV panel with the glass screen facing downward on a padded, stable table with the TV stand extended over the edge of the table.



WARNING: Do not allow the stand to drop onto the TV panel.

- 2 Remove the four long screws that secure the stand (pedestal) to the rear of the TV, and then lift off the stand.

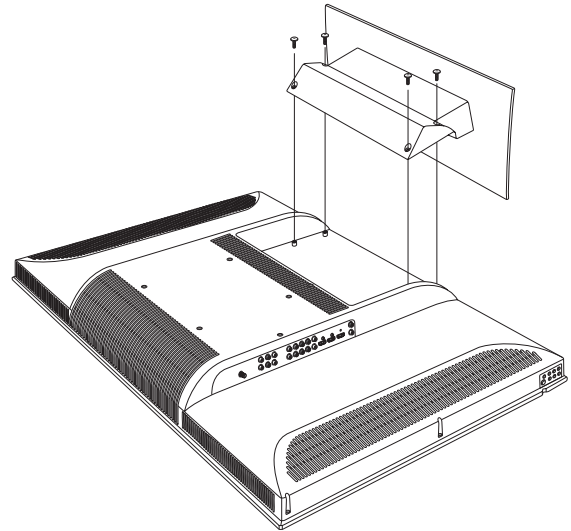

- 3** To disassemble the stand, turn the stand over and remove four short screws that secure the base to the pedestal.

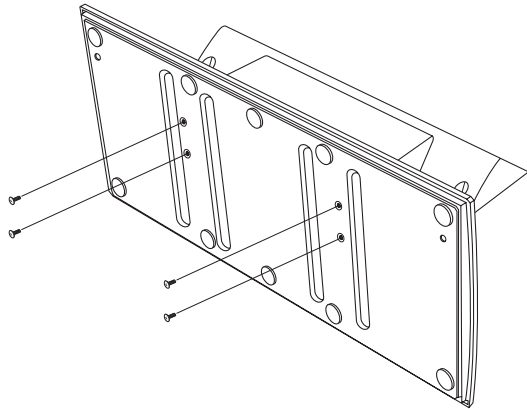

- 4** Set the stand upright. Hold the base in place, and pull up on the pedestal to take the two pieces of the stand apart. (When assembling the stand, press the pedestal into the base until it is completely seated.)

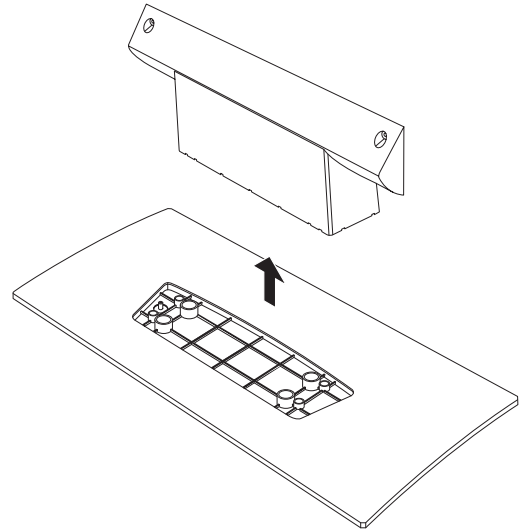

- 5** Store the stand and screws for future use.

Turning On the TV

Turning the TV On and Off

The TV has a Power button on the right side of the panel. You can also use the Power button on the remote control to turn on the TV.

Pressing the Power button turns the TV either on or off.

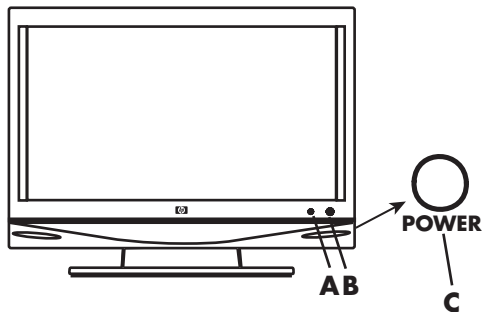

- A Power light**
- B Remote control sensor**
- C Power button**

The Power light shows whether the TV is on or off.

Power light	TV status
Lights blue	TV is off but plugged into the power source.
Lights amber	TV is turning on (light turns off after about 30 seconds).
Off	TV is on, or the AC power cord is disconnected.
Blinking amber or blinking blue	Startup diagnostics are in progress, or an error occurred.



The initial TV setup starts when the TV turns on for the first time. If the TV has been turned on before, the Setup Wizard does not start. To start the Setup Wizard from the onscreen display (OSD) Setup menu, see "Starting the Setup Wizard" on page 80.

If you will not be using the TV for an extended period of time, press the Power button to turn off the TV, and then unplug the AC power cord.

Using the remote control to turn the TV on or off

Point the remote control at the remote control sensor on the front of the TV, and press the remote control Power button. The TV turns on or off.

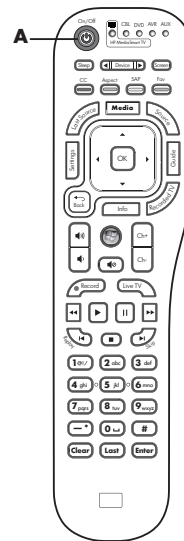

- A Remote control Power button**

Using the First-Time Setup Wizard

Initial TV setup

When you turn on the TV for the first time, a first-time Setup Wizard guides you through the following tasks.

- Setting the onscreen display language.
- Setting the clock mode (if manual, enter the time zone, date, and time).
- Selecting a signal source.
- Searching the TV signal source (antenna or cable) and memorizing the available TV channels. (Wait while the channel search operation automatically searches for a signal from all available channels on the ANT/Cable connector).

You can start the Setup Wizard by using the OSD Setup menu; see “Starting the Setup Wizard” on page 80.

Preparing

Complete the following steps before you press the Power button on the remote control:

- 1 Insert the batteries into the remote control.
- 2 Connect the signal source antenna or cable to the TV.
- 3 Plug the AC power cord into the AC outlet.
- 4 Turn on the TV.

Selecting or entering items during initial TV setup

Press the Arrow buttons on the remote control to select the desired item, and then press the OK button.



To view high-definition programming, you must have connected to the TV a high-definition signal source such as an off-the-air high-definition antenna or cable HD signal, a cable or satellite provider HD set-top box, or an HD-DVD player. All sources except an HD antenna or cable HD signal must connect to one of the High Definition Input connector sets on the TV.

You may view high-definition digital media through your home network.

Next steps

This completes the initial TV setup.

To prepare the TV for using digital media (the Media button on the remote control), continue with “Setting Up the TV for Digital Media” on page 27.

Setting Up the TV for Digital Media

The MediaSmart TV (by pressing the Media button on the remote control) provides you a simple way to connect to your PC or online services to do the following:

- View photos
- Watch videos
- Listen to music
- Access online media services for music, video, or photos

When you press the Media button on the remote control for the first time, a  wizard opens to guide you through the setup for the network on the TV and on the PC.

Before you can enjoy digital media, you must complete these actions in the following order:

- 1 Complete initial setup of the TV; see “Using the First-Time Setup Wizard” on page 26.
- 2 Use the remote control to initiate the MediaSmart installation, and select settings for the TV and your network, as described in this section.
- 3 Install the MediaSmart software on your PC, as described in this section.
- 4 Complete the TV setup, as described in this section.

The Microsoft Windows Media Player (WMP) software uses your home network to stream photos, videos, and music to your TV. You select which media folders on your PC you want to share with your TV. Windows Media Player must be installed, and the TV must be allowed to display the media shared from your PC. These steps occur during the software installation.

You can use any universal plug and play (UPnP)-compliant program to stream media to the TV. HP recommends and supports Windows Media Player 11.



You can install Windows Media Player on multiple PCs to access the media files stored on the PCs. The TV and all PCs must be connected to your LAN and turned on.

Verifying the TV connections

Before starting, check that the TV is connected to the LAN router, and that the TV and network equipment are both turned on. For instructions to connect the TV to a wired network, see “Connecting the TV to your home network (LAN)” on page 21.

Completing the initial TV setup

Before proceeding with the digital media setup, the initial TV setup must be completed on your TV. If you canceled the wizard when you turned on the TV for the first time, start the TV Setup Wizard again by using the Setup menu; see “Starting the Setup Wizard” on page 80.

Setting up the TV home network

Follow the steps for your connection type:

- See “Setting up a wired connection” on page 28.
- See “Setting up a wireless connection” on page 29.

Setting up a wired connection

1 Follow the TV Wizard.

At your TV:

- a Point the remote control at the remote control sensor on the display and, if necessary, press the Device button to light the HP MediaSmart TV indicator.

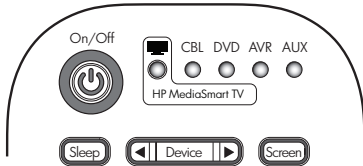

- b Press the Media button.

Media

When you press the Media button on the remote control for the first time, a wizard opens to guide you through the setup for the network on the TV and on the PC.



To start the wizard after the first time, press Media, select Settings and press OK, select Network and press OK, and then select Connect to a Wired Network and press OK.

- c Follow the onscreen instructions to select a language, and so on.
- d The TV shows a message when it is time to install the software you need on your computer.

2 Install the PC software.

Use the Installation CD to install the software on your computer (and on each computer on your network that has media you want to share with the TV).

At your computer:

- a Insert the MediaSmart Installation CD from the TV box into a CD drive on the computer.
- b Follow the onscreen instructions to go through the MediaSmart installation.
 - Windows Media Center Extender host patches install if you have the Microsoft Windows Vista Home Premium or Home Ultimate operating system.
 - The Windows Media Player 11 software installs if it is not already installed on your computer.
 - The HP MediaSmart Services Gateway software and CinemaNow Media Manager software install automatically.
 - The HP MediaSmart Sharing Wizard installs.
 - The MediaSmart *User Guide* also automatically downloads onto your computer.



If it is needed, your computer restarts before continuing the installation.

- The HP MediaSmart Sharing Wizard opens to guide you in sharing media.
- Click to authorize Windows Media Player 11 to share media with your MediaSmart TV, and then select the media folders to share.
- Enter information to register your TV with HP.
- Click to set up Online Media Services.
- Click **Finish** when the installation is complete at your PC.

3 Finalize the TV setup.

At your TV:

- a Go to your TV, select **Next**, and then press OK on the remote control.
- b Follow the onscreen instructions to finalize setting up your network. The wizard checks for the wired network, the IP address, and then for access to the Internet across the network.
- c Set up the Windows Media Center Extender if you have the Microsoft Windows Vista Home Premium or Home Ultimate operating system. (The TV displays an eight-digit key and instructions for you to enter the key into your Media Center settings on the computer.)
- d Wait while the TV looks for authorized servers on the network. If the TV shows an error message:
 - Check that the wired LAN (Ethernet) cable is properly connected at the TV and the router.
 - Check that the computer, router, and other network equipment are all turned on.
- e Press the Media button to display the Media main menu. To use the menu, see "Using Digital Media" on page 83.



The default TV Standby Mode is Fast Start. To save electricity, change the Standby Mode option to Power Saver on the OSD Setup menu; see "Setting the Standby Mode" on page 81.

Setting up a wireless connection

Before you begin:

- For a wireless network, you need to know the name or SSID of your network, and the network security information (the WEP key or the WPA passphrase.)
 - Make sure that the wireless network is working.
- 1 Follow the TV Wizard.

At your TV:

- a Point the remote control at the remote control sensor on the display and, if necessary, press the Device button to light the HP MediaSmart TV indicator.

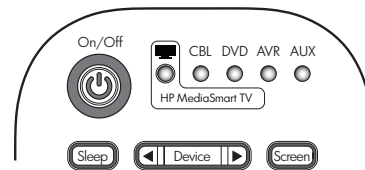

- b Press the Media button.

Media

When you press the Media button on the remote control for the first time, a wizard opens to guide you through the setup for the network on the TV and on the PC.



To start the wizard after the first time, press Media, select Settings and press OK, select Network and press OK, and then select Connect to a Wired Network and press OK.

- c Follow the onscreen instructions to select a language, and so on.
- d The TV shows a message when it is time to install the software you need on your computer.

2 Install the PC software.

Use the Installation CD to install the software on your computer (and on each computer on your network that has media you want to share with the TV). At your computer:

- a Insert the MediaSmart Installation CD from the TV box into a CD drive on the computer.
- b Follow the onscreen instructions to go through the MediaSmart installation.
 - Windows Media Center Extender host patches install if you have the Microsoft Windows Vista Home Premium or Home Ultimate operating system.
 - The Windows Media Player 11 software installs if it is not already installed on your computer.
 - The HP MediaSmart Services Gateway software and CinemaNow Media Manager software install automatically.
 - The HP MediaSmart Sharing Wizard installs.
 - The MediaSmart *User Guide* also automatically downloads onto your computer.



If it is needed, your computer restarts before continuing the installation.

- The HP MediaSmart Sharing Wizard opens to guide you in sharing media.
- Click to authorize Windows Media Player 11 to share media with your MediaSmart TV, and then select the media folders to share.
- Enter information to register your TV with HP.
- Click to set up Online Media Services.
- Click **Finish** when the installation is complete at your PC.

3 Finalize the TV setup.

At your TV:

- a Go to your TV, select **Next**, and then press OK on the remote control.
- b Select the wireless connection when presented the option in the wizard.
- c The wizard searches for available wireless networks and presents a list. Select the network you want, and be ready to enter your SSID and security key if needed. Make entries by using the onscreen keyboard or by pressing the remote control number buttons as necessary to select a specific character.



If your wireless network is not listed, select the *Advanced* mode and enter it manually.

- d Follow the onscreen instructions to finalize setting up your network. The wizard checks for the wireless network, the IP address, and then for access to the Internet across the network.
- e Set up the Windows Media Center Extender if you have the Microsoft Windows Vista Home Premium or Home Ultimate operating system. (The TV displays an eight-digit key and instructions for you to enter the key into your Media Center settings on the computer.)
- f Wait while the TV looks for authorized servers on the network.
- g Press the Media button to display the Media main menu. To use the menu, see "Using Digital Media" on page 83.



The default TV Standby Mode is Fast Start. To save electricity, change the Standby Mode option to Power Saver on the OSD Setup menu; see "Setting the Standby Mode" on page 81.

Setting up and using Windows Media Center Extender

The Media Center Green Start button on the remote control can be set up to act as a Windows Media Center Extender. It displays the Windows Media Center window from your computer so you can browse and use the Windows Media Center as if you were at your computer.

To use this feature from the TV, your computer must have the Windows Vista Home Premium or Home Ultimate operating system, both of which include the Windows Media Center application.

The Windows Vista computer can support up to four extenders. The TV can be an extender to only one computer at a time.

Near the end of the TV installation, you can choose to set up the TV as a Windows Media Center Extender. If you skip the setup during installation, you can initiate the setup by pressing the Media Center Green Start button on the remote control. When you do this, the TV shows the Windows Media Center settings menu.

On the menu, select **Setup Extender**, and then press OK on the remote control. The TV displays the 8-digit key you must enter into the Windows Media Center settings for the Extender settings on the computer. Write down the key and go to your computer.

For the next step, continue with "Setting up Windows Media Center Extender at the computer" on page 31.

Setting up Windows Media Center Extender at the computer

The following steps describe the setup procedure on the computer, where you follow the onscreen wizard in the Windows Media Center settings, entering the 8-digit key when prompted.

The computer may automatically detect the TV and prompt you to connect it as an extender. If it does not, perform the following steps:



The computer must have an active connection to the Internet during the Extender setup. This enables the computer to contact Microsoft and verify the extender key.

- 1 Open Windows Media Center on your computer, which has a home network connected to the MediaSmart HDTV.
- 2 In the Windows Media Center window, select **Tasks, settings**, and then click **add extender**.
- 3 In the Welcome screen, click **Next**. Enter the 8-digit key you recorded from the TV screen, and then click **Next**.
- 4 Follow the Extender Setup steps and when the steps are complete, click **Finish**.

The Windows Media Center window appears on the TV.

Resetting or changing the computer for the Windows Media Center Extender

Use the following if you want to reset the Extender, or to use the feature with a different computer. (The TV can act as an extender to one computer at a time.)



After the initial setup of the TV as an extender, the current extender setup information must be removed from the TV before setting up a new computer.

Open the Windows Media Center settings menu on the TV: Press the Media button, select **Settings** from the Media main menu, and then press OK. Select **Windows Media Center**, and then press OK. The menu displays.

- To reset the Extender, select **Setup Extender**, and then press OK. Follow the onscreen instructions.
- To change the computer for the Extender function, select **Remove Setup Information**, and then press OK. Follow the onscreen instructions.

Then, when the menu appears again, select **Setup Extender**, and then press OK. Follow the onscreen instructions to set up the new computer.

Using the Windows Media Center Extender

After completion of the Windows Media Center Extender setup on the computer, when you press the Media Center Green Start button on the remote control (or select the icon in the Media main menu), the Windows Media Center displays its window on the TV.



The Windows Media Center must be open on the computer. To open it from the TV: Press Media, select Settings, and then press OK. Select Windows Media Center, and then press OK. Select Launch Extender, and then press OK.

Use the Arrow, OK, and Back buttons on the MediaSmart remote control to move through the Windows Media Center menus and play media, just as you would when using the Windows Media Center remote control pointed at the computer.

If your computer has a TV tuner and is connected to a TV signal source, you can also control live or recorded TV:

- Press Live TV to display the Windows Media Center Live TV menu.
- Press a Channel button (CH+ or CH-) to change the channel when watching live TV.
- Press Recorded TV to display the Windows Media Center Recorded TV menu.
- Press Guide to display the Windows Media Center Program Guide.
- Press Record to begin recording the live TV program you are watching, or to mark for recording a program in the Windows Media Center Program Guide.



The Live TV, Guide, and Record buttons require a computer with a TV tuner and a live TV signal.

For all the remote control buttons you can use for this feature, see "Using the Media Center Green Start Button" on page 44.

To exit the Windows Media Center window, do any of the following by using the remote control buttons:

- Press Media to show the Media main menu.
- Press Last Source to show the last selected source on the TV.
- Press Source and select a new input source.

Operating the TV

Using the Remote Control

The remote control operates the TV. To use the remote control, point it at the remote control sensor on the front of the TV.

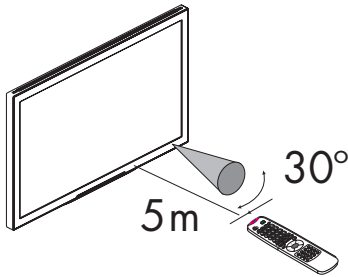

Use the remote control within a distance of 16.4 feet (5 meters) from the front of the TV remote control sensor window, and within the maximum horizontal and vertical angles of 30 degrees.

Using universal remote controls

If you want to program a universal remote control to operate your HP TV, but HP is not listed in the supported brand codes, use a Philips TV code. The HP remote control transmits Philips-licensed remote control codes.

After you program your universal remote control with a Philips TV code, it can operate your HP TV functions for volume, mute, power, and input source.

Installing or replacing remote control batteries

Insert two non-rechargeable AA batteries into the remote control, ensuring that you place them with the proper polarity.

- 1 Press and open the cover on the rear of the remote control.
- 2 Insert the batteries into the remote control, making sure you match polarities.
- 3 Close the cover.

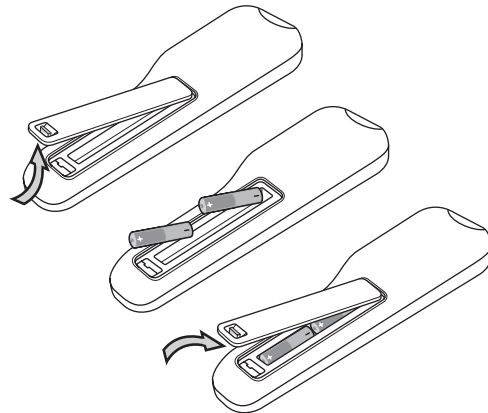

Do not mix together different types of batteries (for example, alkaline and carbon-zinc), or old batteries with fresh ones.

When installing the batteries, be sure to follow the correct polarity as indicated in the battery compartment. Reversed batteries may cause damage to the device.

When you are not using the remote control for a long period of time, remove the batteries to prevent damage or injury from possible battery leakage.

Do not try to recharge batteries that are not intended to be recharged; they can overheat and rupture. Follow the battery manufacturer's directions for the batteries you are using.





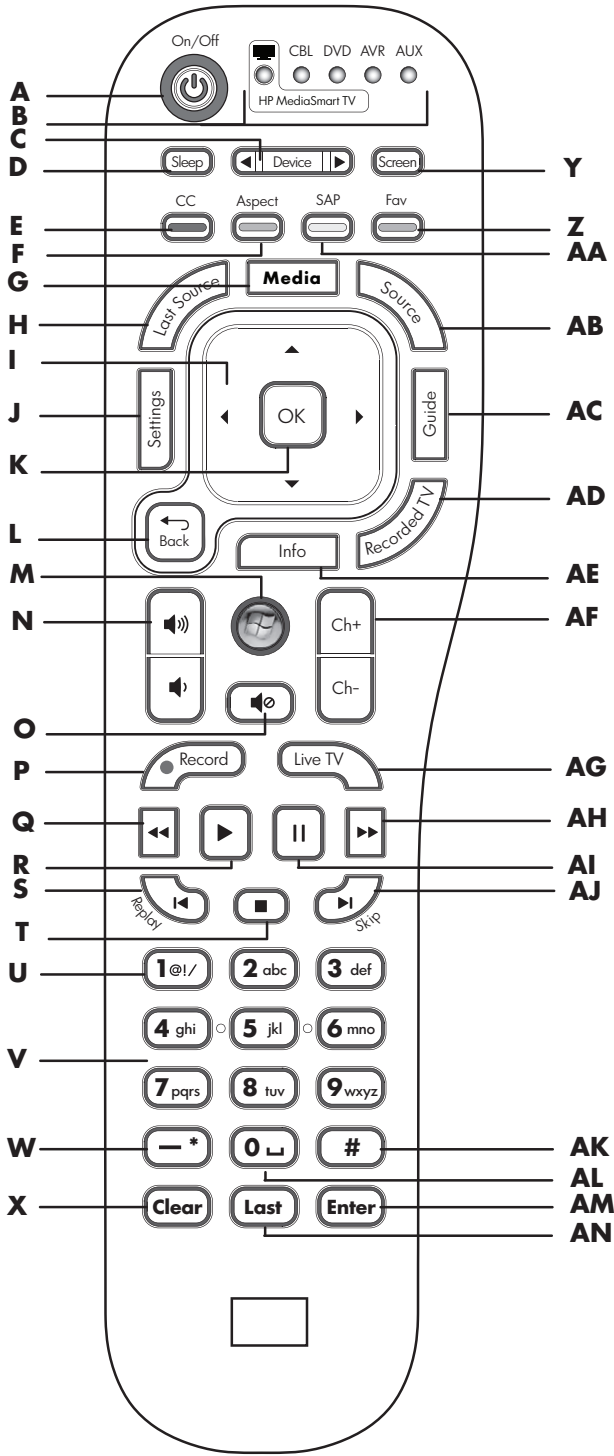

Always remove batteries as soon as they become weak. Weak batteries can leak and severely damage the unit. The battery life depends on how much the remote control is used. Replace the batteries when remote control operation becomes erratic.





Do not take apart the batteries, heat them, or throw them into a fire.



Identifying the remote control buttons









Name	Description	Icon
A Power	Press Power to turn the TV on or off.	
B Indicators	Show the device that is controlled by the remote control: TV, cable (CBL), DVD, audio-visual receiver (AVR), or auxiliary (AUX) device. Except for the HP MediaSmart HDTV, any remote control device can be programmed for each indicator. Press the Device button (C) to select the device.	
C Device	Press Device as needed to select the device that is controlled by the remote control; an indicator (B) lights to show the current device.	
D Sleep	Press Sleep to set the timer in this order: Off, 15, 30, 60, 120, or 150 minutes.	
E CC or Red (context)	Press CC to select a closed caption mode: Off, On, or On Mute. In the digital media menus, press Red (context) to cause an action specific to the current menu or item.	





Name	Description (continued)	Icon
F Aspect or Green (context)	Press Aspect to select an option for the dimensions of the TV picture image: Auto, 16:9, 4:3, Zoom1, Zoom2, or Panorama. The available options depend on the input source. In the digital media menus, press Green (context) to cause an action specific to the current menu or item.	
G Media	Press Media to open the Media main menu. If the TV is off, Media also turns on the TV.	
H Last Source	Press Last Source to change the input source to the last viewed source.	
I Up/Down/Left/Right Arrows	Press an Arrow button to move the cursor in the menu screens.	
J Settings	Press Settings to open the onscreen display (OSD). Press Settings again to exit the menu and return to your TV display.	
K OK	Press OK to choose the highlighted menu option.	
L Back	Press Back to go back one level in the menu.	





Name	Description (continued)	Icon
M Media Center Green Start (green round)	Press this button to display the Windows Media Center window from your computer. The TV acts as a Windows Media Center Extender.	
N Volume	Press a Volume button to increase (or decrease) the sound level.	
O Mute	Press Mute to turn sound off or on.	
P Record	Press Record to begin recording on the device that is controlled by the remote control, if the device supports the button.	
Q Rewind	Press Rewind to rewind the device that is controlled by the remote control. In the digital media menus, press Rewind to rewind (fast-reverse) the current video.	



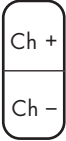

Name	Description (continued)	Icon
R Play	<p>Press Play to start play of the device that is controlled by the remote control.</p> <p>In the digital media menus, press Play to stop Fast-Forward (AH) or Rewind (Q) during full-screen video, or to resume from Pause (AI) in music. To start play of an item when browsing media, select the item, and then press the OK button (K).</p>	
S Previous (Replay)	<p>Press Previous to go to the previous item for the device that is controlled by the remote control.</p> <p>In the digital media menus, press Previous to jump to the previous item in music or photos.</p>	
T Stop	<p>Press Stop to stop play of the device that is controlled by the remote control.</p> <p>In the digital media menus, press Stop to stop play of the current media selection.</p>	

Name	Description (continued)	Icon
U 1 @! /	<p>Press the 1 number button to directly select a channel, and then press Enter (AM).</p> <p>In the digital media menus, press 1 for the number one, or for @ (at sign), ! (exclamation point), or / (slash).</p>	
V Numbers	<p>Press the number buttons (0–9) to directly select channels, and then press Enter (AM).</p> <p>In the digital media menus, press a number button to enter a number. Press a number button as needed to scroll through and select a character, and then press Enter. For example, press 1 (U) for the number one, and @, !, or /. Press 0 (AL) for the number zero or a space. Press Clear (X) to backspace and erase a character.</p>	
W - (Dash) or * (star)	<p>Press - (dash) to enter a dash for a digital channel; for example, channel 14-2.</p> <p>In the digital media menus, press - (dash) to enter a dash or a * (star).</p>	

Name	Description (continued)	Icon
X Clear	In the digital media menus, when entering characters, press Clear to backspace and erase one character.	
Y Screen	Press Screen to turn off the video when playing music only. Press Screen again to show the video.	
Z Fav or Blue (context)	<p>Press Fav to view a list of your favorite channels. Press an Arrow button (I) to select a channel from the list, and then press OK (K).</p> <p>To add a channel to the Fav list: View the channel, press Fav to open the list on an empty line (or, press an Arrow button to select an entry that you want to change), and then press Ch+ (AF). The new channel is now in the Fav list.</p> <p>In the digital media menus, press Blue (context) to cause an action specific to the current menu or item.</p>	

Name	Description (continued)	Icon
AA SAP/MTS or Yellow (context)	<p>Press SAP/MTS to select from the available Secondary Audio Program (SAP) and Multichannel Television Sound (MTS) options.</p> <p>In the digital media menus, press Yellow (context) to cause an action specific to the current menu or item.</p>	
AB Source	Press Source to open a list of the input sources. Press an Arrow button (I) to select the input source to view, and then press OK (K), (or, press Source again to close the list without changing the source).	
AC Guide	Press Guide to display the guide for the device that is controlled by the remote control, if the device supports the button.	
AD Recorded TV	Press Recorded TV to open a list of recorded television programs for the device that is controlled by the remote control, if the device supports the button.	
AE Info	Press Info to view a channel banner that contains information about the current program.	

Name	Description (continued)	Icon
AF Ch+/ Ch-	Press Ch+ (or Ch-) to select the next higher (or lower) channel. In the digital media menus, press Ch+ (or Ch-) to move one page up (or down) in the listing.	
AG Live TV	Press Live TV to select live television for the device that is controlled by the remote control, if the device supports the button.	
AH Fast-Forward	Press Fast-forward (FF) to fast-forward play of the device that is controlled by the remote control. In the digital media menus, press FF to fast-forward play of the current media selection.	
AI Pause	Press Pause to suspend play of the device that is controlled by the remote control. In the digital media menus, press Pause to suspend play of the current media selection.	

Name	Description (continued)	Icon
AJ Next (Skip)	Press Next to go to the next item for the device that is controlled by the remote control. In the digital media menus, press Next to jump to the next item in music or photos.	
AK #	In the digital media menus, press # to enter the pound sign.	
AL 0 (space)	Press the 0 number button to directly select a channel, and then press Enter (AM). In the digital media menus, press 0 for the number zero or a space.	
AM Enter	Press Enter after entering a channel number. In the digital media menus, press Enter to select or perform an action on the current media selection, or after entering a number.	
AN Last	Press Last to recall the previous channel that you viewed.	

Selecting a Device to Control

Use these steps to select and operate the TV, or another home entertainment device, after programming it into your remote control as the CBL, DVD, AVR, or AUX device.

Except for the TV indicator, any device can be programmed for each indicator.

Device light	Description
HP MediaSmart TV	Remote control controls your TV (already programmed).
CBL	Remote control controls your cable or satellite set-top box or other programmed device. Comcast set-top box is the default manufacturer.
DVD	Remote control controls your DVD player or other programmed device. Sony DVD Player is the default manufacturer.
AVR	Remote control controls your audio-visual receiver or other programmed device. No default manufacturer.
AUX	Remote control controls your auxiliary device or other programmed device. No default manufacturer.



Each programmed device can have a second device programmed for volume mapping, which adjusts sound at a programmed device such as an external sound system; see “Programming the second device for volume mapping” on page 51.

- 1 If necessary, press the Device button to light the indicator for the device you want to control.

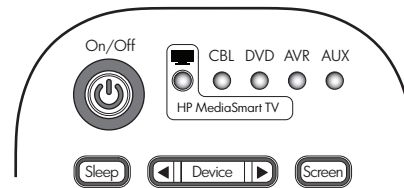

- To operate the TV, point the remote control at the TV remote control sensor window near the lower-right corner of the front of the TV display.
 - To operate another device, point the remote control at the device remote control sensor window.
- 2 If necessary, press the Power button to turn on the device.
 - 3 Operate the TV or device by using the remote control.

- For the TV, see the remaining topics in this section. The TV must be the selected device to use the Media button or the Media Center Green Start button.
- For a device other than the TV, use the remote control buttons supported by the device. Press the Record, Rewind, Play, Pause, Fast-Forward (FF), and Stop buttons to operate a DVD player or other connected device. The Previous and Next buttons work with DVD players. The Live TV button works with PVR, and cable and satellite set-top box devices.

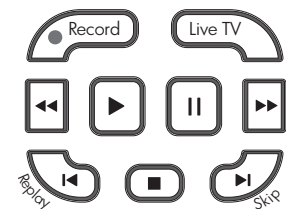

For information about how to program a device into your remote control, including programming a device for volume mapping, see “Programming the device code” on page 50.

For a list of the available buttons for:

- Media feature, see “Using the Media Main Menu” on page 83.
- Media Center Green Start button features, see “Using the Media Center Green Start Button” on page 44.

For a list of the buttons available to operate a programmed device, see “Operating a DVD Player or Other Device” on page 46.

Selecting the Input Source

- 1 Press the Source button on the remote control, or on the TV, to open the list of input sources.
- 2 Press the Up or Down Arrow button on the remote control, or press the Channel buttons on the TV, to select the input source to view. 
- 3 Press OK on the remote control, or press Select on the TV.

Or

Press the Source button again to close the list of input sources without changing the source.

The list of input sources identifies a connector set on the rear of the TV:

- **Antenna or Cable** is the ANT/Cable In connector. The label shows the scan source selection (Antenna or Cable) of the last channel scan performed by either the Setup Wizard or the Channel menu.
- **AV1** is the Standard Definition Input AV Input 1 connector set of S-Vid or Video.
- **AV2** is the Standard Definition Input AV Input 2 connector set of S-Vid or Video.
- **Component 1** is the Component High Definition Input 1 connector set.
- **Component 2** is the Component High Definition Input 2 connector set.
- **HDMI 1** is the Digital High Definition Input connector HDMI 1.
- **HDMI 2** is the Digital High Definition Input connector HDMI 2.

- **HDMI 3** is the Digital High Definition Input connector HDMI 3.
- **PC** is the PC Input (VGA) connector set.
- **MediaSmart** shows the Media main menu as if you pressed the Media button.

You can change all the labels except Antenna (or Cable) and MediaSmart. Use the OSD Setup menu to change the label in the source list; see “Changing the input labels” on page 80.

Selecting the last source

Press the Last Source button on the remote control to change the input source to the last viewed source.

Adjusting the Volume

To increase or decrease the sound level, press:

- The remote control Volume buttons. 

Or

The TV Volume buttons. 

The indicator bar on the TV shows the increase or decrease in volume.

Muting the sound

- 1 Press the Mute button on the remote control to temporarily turn off the sound. 
- 2 Press the Mute button again to restore the sound back to the previous level.

Changing Channels

To change to the next higher or lower channel, press:

- The remote control Ch+ or Ch- button.



Or

The TV Channel buttons. 

To change to another channel, enter a one-digit, two-digit, or three-digit number, or press the channel up or down buttons.

To select a specific channel number (for example, channel 25), complete the following procedure within four seconds:

- 1 Press the 2 button on the remote control.
- 2 Press the 5 button.
- 3 Press Enter.

To select a specific digital channel number (for example, 14-2) complete the following procedure within four seconds:

- 1 Press the 1 button on the remote control.
- 2 Press the 4 button.
- 3 Press the - (dash) button.
- 4 Press the 2 button.
- 5 Press Enter.

Selecting the last channel

Press the Last button on the remote control to view the previous channel that you viewed.

Selecting a favorite channel

You can quickly select a favorite channel by using the Fav button on the remote control.

Press the Fav button on the remote control to view a list of your favorite channels. Press an Arrow button to select a channel from the list, and then press OK.

The first time you open the favorites list, or after you use the Setup Wizard or Auto Scan on the OSD Channel menu, the Fav list is empty. During the first-time Setup Wizard, or an Auto Scan, the TV searches for the TV antenna or cable signal sources, finds all the available channels, and adds them to the channel list. If you skipped or canceled this step during the initial setup, and have not run the Setup Wizard or the Auto Scan, there are no channels in the channel list. To be able to add channels to the favorites list, they must be in the channel list.

To add a channel to the Fav list:

If necessary, first run the Setup Wizard or Auto Scan on the Channel menu; see "Starting the Setup Wizard" on page 80 or see "Searching for channels" on page 72.

- 1 Press the Ch+ or Ch- buttons to select the channel to view.
- 2 Press the Fav button. The list of favorite channels opens on an empty line, if there is one.
- 3 Press Ch+ to use the empty line.

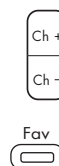

Or

Press an Arrow button to select a favorite channel entry that you want to change, and then press Ch+.

The current channel is now in the Fav list.

Displaying program information

Press the Info button on the remote control to display a banner with information about the program you are currently viewing.





Sometimes the name of the program is not included in the broadcast. In that case, the program name is not displayed.

Changing the View by Using the Aspect Button

Press the Aspect button on the remote control to select an option for the dimensions of the TV picture image. The options that are available for selection depend on the current input source.

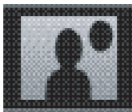
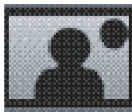
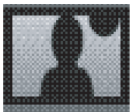
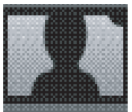
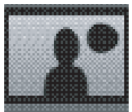
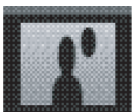
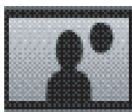

When the input source is HDMI, the Panorama mode is not available. When the input source is PC, the Zoom1, Zoom2, and Panorama modes are not available.

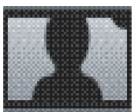
Input signal	TV image (Aspect)				
	4:3	16:9	Zoom1	Zoom2	Panorama
4:3					
16:9					Not available

The Aspect options are:

- **Auto** automatically shows the correct aspect ratio, based on the content.
- **16:9** shows widescreen TV in its recorded format, or a 4:3 ratio image stretched to fit the screen with no center aspect correction.
- **4:3** shows the standard 4:3 ratio image in the center of the TV, with dark bars on the left and right of the screen, or shrinks widescreen pictures horizontally.
- **Zoom1** stretches the image vertically. Suitable for stretching widescreen DVD movies to reduce or eliminate horizontal dark stripes at the top and bottom of the screen.
- **Zoom2** stretches the image both vertically and horizontally, and may clip the top, bottom, and sides of the image.
- **Panorama** stretches the picture horizontally, if necessary, to fill the screen; the center of the screen has aspect correction. Suitable for stretching a normal 4:3 ratio image to fill the screen.



Some stations transmit standard-definition programming directly in the 16:9 aspect ratio, so the image has embedded dark side bars. For that type of input signal, the Panorama mode is not available, and the Zoom1 and Zoom2 modes do not eliminate the side bars.

Use the Aspect Ratio option on the OSD Picture menu to set the default aspect; see "Using the Picture Menu" on page 68.

Turning On Captions

Press the CC button on the remote control to select the caption option:

- **On:** Turns on captions.
- **Off:** Turns off captions.
- **On Mute:** Displays captions while the sound is muted (the Mute button is pressed).

To assign your preferences for captions, see “Using the Caption (Closed Caption) menu” on page 79.

Setting the SAP/MTS Stereo Mode

Press the SAP/MTS button on the remote control to show the currently selected Secondary Audio Programs (SAP)/Multichannel Television Sound (MTS) option. Keep pressing the button to view the available options.

SAP receives mono sound, stereo sound, and Secondary Audio Programs. The MTS feature enables a TV station to broadcast other information such as another language or weather information.

For analog channels, the SAP/MTS options are Stereo, Mono, and SAP (when these are available). For digital channels, the SAP/MTS options are English, French, and Spanish (when these are available).

You can enjoy hi-fi stereo sound or SAP broadcasts where these are available:

- **Stereo broadcasts:** Hear programs such as live sporting events, shows, and concerts in dynamic stereo sound.
- **SAP broadcasts:** Select to hear either Main or SAP sound:
 - **Main sound:** Listen to the normal program sound track in either mono or stereo sound.
 - **SAP sound:** Listen to a second language, supplementary commentary, and other information, in mono sound.

If stereo sound is difficult to hear, you may obtain a clearer sound by manually switching to fixed mono-sound mode.



MTS operates only while the TV is in TV mode.

Setting the Sleep Timer

Press the Sleep button on the remote control to start a timer to automatically turn off the TV. Keep pressing the Sleep button until you reach the desired time.

Setting the Sleep Timer to 30 means your TV automatically turns off in 30 minutes.

Minutes	Description
15	Sets the timer to 15 minutes.
30	Sets the timer to 30 minutes.
60	Sets the timer to 60 minutes.
120	Sets the timer to 120 minutes.
150	Sets the timer to 150 minutes.
Off	Turns off the sleep timer.

Adjusting the TV Settings

Use the OSD to adjust the picture, audio, and other settings. For more information, see “Using the OSD Menus” on page 67.

Opening and closing the OSD

Press the Settings button on the remote control, or the Menu button on the TV, to display the OSD menu. Press the button again to close the current menu and return to the TV display. Within a submenu, pressing the Back button on the remote control, or the Source button on the TV, takes you back one menu level.

Using the Media Center Green Start Button



The Media Center Green Start button on the remote control can function as a Windows Media Center Extender to display the Windows Media Center main menu from your computer.









To open Windows Media Center, press the Media Center Green Start button on the remote control.





To exit the Windows Media Center window, do any of the following by using the remote control buttons:







- Press Media to show the Media main menu.
- Press Last Source to show the last selected source on the TV.
- Press Source and select a new input source.







The following table lists the remote control buttons available for use for this Windows Media Center Extender (MCE) feature.

MCE Button	Description	Icon
Indicators	Show the device that is controlled by the remote control; TV must be the selected device to use the Media button. Press the Device button to select the TV.	
Device	Press Device as needed to select the TV; an indicator lights to show the current device.	
Media	Press Media to open the Media main menu and exit Windows Media Center.	

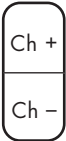
MCE Button	Description (continued)	Icon
Last Source	Press Last Source to change the input source to the last viewed source.	
Up/down/left/right arrows	Press an Arrow button to move the cursor in the menu screens.	
OK	Press OK to choose the highlighted menu option.	
Back	Press Back to go back one level in the menu.	
Media Center Green Start (green round)	Press this button to display the Windows Media Center window and main menu from your computer. The TV acts as a Windows Media Center Extender.	
Volume	Press a Volume button to increase (or decrease) the sound level.	
Mute	Press Mute to turn sound off or on.	
Record	Press Record to begin recording when watching live TV. Press Record to mark a program for recording when viewing the Guide.	
Rewind	Press Rewind to rewind (fast-reverse) the current media.	

MCE Button	Description (continued)	Icon
Play	Press Play to start play of the selected media. Press Play to stop Fast-Forward or Rewind during full-screen video, or to resume from Pause in music.	
Previous (Replay)	Press Previous to go to the previous media.	
Stop	Press Stop to stop play of the current media.	
Numbers	Press the number buttons (0–9) to directly select channels, and then press Enter when watching live TV. Press a number button to enter a number. Press a number button as needed to scroll through and select a character, and then press Enter. For example, press 1 for the number one, or for @ (at-sign), ! (exclamation point), or / (slash). Press – (dash) to enter a dash or a * (star). Press 0 for the number zero or a space. Press Clear to backspace and erase a character.	

MCE Button	Description (continued)	Icon
– (Dash) or * (star)	Press – (dash) to enter a dash for a digital channel; for example, channel 14-2. Press – (dash) to enter a dash or a * (star) when entering characters.	
Clear	When entering characters or numbers, press Clear to backspace and erase one character.	
Screen	Press Screen to turn off the video when playing music only. Press Screen again to show the video.	
Source	Press Source to open a list of the input sources. Press an Arrow button to select the input source to view, and then press OK. The TV exits Windows Media Center and displays the selected source. Or, press Source again to close the list without changing the source.	
Guide	Press Guide to display the guide for Windows Media Center.	
Recorded TV	Press Recorded TV to open a list of recorded television programs.	

MCE Button	Description (continued)	Icon
Ch+/ Ch-	Press Ch+ (or Ch-) to select the next higher (or lower) channel. Or, press Ch+ (or Ch-) to move one page up (or down) in the listing.	
Live TV	Press Live TV to display live television.	
Fast-Forward	Press FF to fast-forward play of the current media.	
Pause	Press Pause to suspend play of the current media.	
Next (Skip)	Press Next to go to the next media or item.	
Enter	Press Enter after entering a channel number. Or, press Enter to select or perform an action on the current media selection, or after entering a number.	





Operating a DVD Player or Other Device

After programming a home entertainment device into your remote control, press the Device button on your remote control as needed to select the device to control; see "Selecting a Device to Control" on page 39.

The following tables list the buttons available to operate the selected programmed device. Your device may not operate in response to all of these buttons.

Remote control audio system buttons

(Manufacturer code 3xxx)

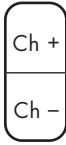
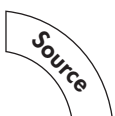

Audio Button	Description	Icon
Power	Press the Device button, if necessary, to select the device. Point the remote control at the selected device, and then press Power to turn the device on or off.	
Vol	Press a Volume button to increase (or decrease) the sound level.	
Mute	Press Mute to turn sound off or on.	
Settings	Press Settings to open the device settings menu.	











Audio Button	Description (continued)	Icon
Ch+ Ch-	Press Ch+ (or Ch-) to select the next higher (or lower) channel for the AM/FM radio tuner.	
Source	Press Source to change the input source for the audio system.	





Remote control set-top box (STB) device buttons





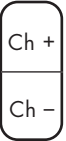

Satellite or cable box (Manufacturer code 4xxx)

PVR (Manufacturer code 5xxx)









STB Button	Description	Icon
Power	Press the Device button, if necessary, to select the device. Point the remote control at the selected device, and then press Power to turn the device on or off.	
Media	<ul style="list-style-type: none"> ■ Satellite or cable box: Press Media to open the Media main menu, or TIVO, Pay-per-view, or Video-on-demand menu. ■ PVR: Press Media to go to the top page. 	
Up/Down/ Left/Right Arrows	Press an Arrow button to move the cursor.	











STB Button	Description (continued)	Icon
Recorded TV	Press Recorded TV to open a list of recorded television programs for the device that is controlled by the remote control, if the device supports the button.	
OK	Press OK to choose the current option.	
Back	<ul style="list-style-type: none"> ■ Satellite or cable box: Press Back to exit. ■ PVR: Press Back to exit or clear an option. 	
Record	Press Record to begin recording, if the STB supports the button.	
Rewind	Press Rewind to rewind (fast-reverse).	
Play	Press Play to start play.	
Previous (Replay)	Press Previous to go to the previous item.	
Stop	Press Stop to stop play.	
Numbers	Press the number buttons (0–9) to directly select channels, and then press Enter.	
- (Dash) or * (star)	Press - (dash) to enter a dash for a digital channel. For example, channel 14-2.	

STB Button	Description (continued)	Icon
Clear	Press Clear to backspace and erase one character.	
Guide	Press Guide to display the guide for the STB, if the device supports the button.	
Settings	<ul style="list-style-type: none"> ■ Satellite or cable box: Press Settings to open the device menu. ■ PVR: Press Settings to open the PVR setup menu or the Top Page. 	
Info	Press Info to view a channel banner that contains information about the current program.	
Ch+ Ch-	Press Ch+ (or Ch-) to select the next higher (or lower) channel.	

STB Button	Description (continued)	Icon
Live TV	Press Live TV to select live television for the STB, if the device supports the button.	
Fast-Forward	Press FF to fast-forward play.	
Pause	Press Pause to suspend play.	
Next (Skip)	Press Next to go to the next item.	
Enter	Press Enter after entering a channel number.	
Last	Press Last to recall the previous channel that you viewed on the TV.	

Remote control AUX device buttons

AUX Button	Description	Icon
Power	Press the Device button, if necessary, to select the device. Point the remote control at the selected device, and then press Power to turn the device on or off.	
Up/down/left/right arrows	Press an Arrow button to move the cursor in the device menu screens.	
Recorded TV	Press Recorded TV to open a list of recorded television programs for the device that is controlled by the remote control, if the device supports the button.	
OK	Press OK to choose the current option.	
Back	Press Back to go back one level in the menu.	
Record	Press Record to begin recording on the device, if the device supports the button.	
Rewind	Press Rewind to rewind (fast-reverse) the media.	
Play	Press Play to start play of the media.	
Previous (Replay)	Press Previous to go to the previous item on the media.	

AUX Button	Description (continued)	Icon
Stop	Press Stop to stop play of the media.	
Numbers	Press the number buttons (0–9) to directly select the chapter, and then press Enter.	
Guide	Press Guide to display the guide for the device, if the device supports the button.	
Settings	Press Settings to open the device setup menu. Press Settings again to exit the menu.	
Info	Press Info to view information about the media.	
Live TV	Press Live TV to select live television for the device that is controlled by the remote control, if the device supports the button.	
Fast-Forward	Press FF to fast-forward play of the media.	
Pause	Press Pause to suspend play of the media.	
Next (Skip)	Press Next to go to the next item on the media.	
Enter	Press Enter after entering a channel number.	

Programming the Remote Control for a Home Entertainment Device

Your HP remote control is programmable. Program the remote control to operate other home entertainment devices such as your audio receiver, DVD player, PVR, or set-top box. Manufacturer codes for compatible brands are listed at the end of this section.

You can also program a second device such as an external sound system for volume mapping, where pressing the Volume buttons or Mute button sends an IR remote code to adjust the sound level at the second device.



If the brand of your device is not listed in “Manufacturer’s codes” on page 53, try programming the device code by using the steps in “Programming the device code by using auto setup mode” on page 52.

Programming the device code

Use these steps to program a device button if your brand is listed.



Read all the steps completely before proceeding. Before performing step 4, highlight or write down the codes and device you want to program. If your manufacturer is not listed in “Manufacturer’s codes” on page 53, try programming the device code by using the steps in “Programming the device code by using auto setup mode” on page 52.

- 1** Locate the brand of your device and the manufacturer’s codes (see the listings in “Manufacturer’s codes” on page 53).
- 2** Turn on the TV. Turn on the device you want to program.
- 3** Press the Device button on the remote control as needed to select the device to program (CBL, DVD, AVR, or AUX). Wait until the device indicator light on the remote control goes out.
- 4** Press and hold down the Device button on the remote control for 5 seconds, until the device indicator light blinks, and then release the Device button. The device light blinks one more time and then remains lit, indicating the remote control is in programming mode.
- 5** Enter the first four-digit code for your manufacturer from the table. If the code is accepted, the device light blinks twice. If the code is not accepted, the device light blinks three times.



If the device indicator light did not blink twice, repeat steps 4 and 5, entering either the same code or the next code, if there is one.



- **Enter code 9, 9, 9, 9 to reset the selected device to the factory default manufacturer value.**
- **Enter code 8, 8, 8, 8 to enter auto setup mode; see “Programming the device code by using auto setup mode” on page 52.**
- **Pressing the 1, 3, and 0 buttons on the remote control at the same time resets all programmable devices to factory values.**

6 Point the remote control at the device, and press the Power button once. The device should turn off. If it does not, repeat steps 4 and 5, trying each code for your brand until you find one that works. If it still does not work, try searching for the code by using auto setup mode; see “Programming the device code by using auto setup mode” on page 52.



If the device does not have a Power button, press Play.

7 Repeat steps 1 through 6 for each device you want to control with the remote control.

After programming a primary device, you can program a second device for volume mapping; see “Programming the second device for volume mapping” on page 51.

Programming the second device for volume mapping

Volume mapping defines a device in addition to the TV as producing sound. The TV sound (from the primary device) and audio from the second device adjust sound at the same time. Pressing the Volume buttons or the Mute button sends an IR remote control code to adjust the sound level at the second device.

For each device (CBL, DVD, AVR, or AUX) you program to control with the remote control, you can program a second device for volume mapping. When you reprogram the primary device, you must reprogram the volume mapping device.

- 1** Locate the brand of your device and the manufacturer’s codes (see the listings in “Manufacturer’s codes” on page 53).
- 2** Turn on the TV and the primary device (CBL, DVD, AVR, or AUX) for which you want to program a volume mapping device. Turn on the second device.
- 3** Press the Device button on the remote control as needed to select the device (CBL, DVD, AVR, or AUX). Wait until the device indicator light on the remote control goes out.
- 4** Press and hold down the Device button on the remote control for 5 seconds, until the device indicator light blinks, and then release the Device button. The device light blinks one more time and then remains lit, indicating the remote control is in programming mode.
- 5** Press one of the Volume buttons. 
- 6** Enter the first four-digit code for your manufacturer from the table. If the code is accepted, the device light blinks twice. If the code is not accepted, the device light blinks three times.
- 7** Point the remote control at the secondary device, and press the Mute button. The sound should mute. If it does not, repeat steps 4 and 5, trying each code for your brand until you find one that works.

Repeat these steps for each primary device (CBL, DVD, AVR, or AUX) you want to program for volume mapping.

Programming the device code by using auto setup mode

If your home entertainment device does not respond to the remote control after you try all the codes listed for your brand, try searching for your code by using these steps for auto setup mode.

- 1 Turn on the TV. Turn on the device you want to program.
- 2 Press the Device button on the remote control as needed to select the device to program (CBL, DVD, AVR, or AUX). Wait until the device indicator light on the remote control goes out.
- 3 Press and hold down the Device button on the remote control for 5 seconds, until the device light blinks, and then release the Device button. The device light blinks one more time and then remains lit, indicating the remote control is in programming mode.
- 4 Enter 8, 8, 8, 8, and the device light blinks once and then remains lit.
- 5 Press and release the Power button once on the remote control. Wait until the device light stops blinking.
 - If the device turns off, continue with step 6.
 - If the device does not turn off, continue to press and release the Power button, waiting each time for the device light to stop blinking, until the device turns off.



Each time you press the Power button, the auto setup is trying a different code. Be sure to wait until the device light stops blinking before pressing the Power button again. You may need to press the Power button several times before the correct code is found.

- 6 Once the device turns off, press the OK button on the remote control to save the code.



If you cannot find a code that controls your device, and your device is not listed in "Manufacturer's codes" on page 53, your device cannot be programmed into this remote control.

After programming a primary device, you can program a second device for volume mapping; see "Programming the second device for volume mapping" on page 51.

Manufacturer's codes

The following tables include manufacturer codes for these home entertainment devices:

- Audio receiver/amplifier 3xxx
- DVD 2xxx
- Digital satellite box 4xxx
- Digital cable box 4xxx
- PVR 5xxx
- Home Theater In a Box (HTIB) combo devices
- Blu-ray and HD-DVD

Audio receiver/amplifier manufacturer codes

Brand	Code	Brand	Code	Brand	Code
ADC	3072, 3073	Cambridge SoundWorks	3191	Gradiente	3200
Adcom	3166	Capetronic	3072, 3073	Harman Kardon	3053, 3054, 3061, 3063, 3081, 3084, 3089, 3099, 3100, 3156
Aiwa	3052, 3061, 3082, 3084, 3107, 3110, 3121, 3135, 3143	Carver	3061, 3084, 3093	Hitachi	3060, 3123
Akai	3076	Classic	3178	Insignia	3169, 3170, 3189
Alco	3074, 3108	Coby	3175	Integra	3028
Amphion Media Works	3119, 3120	Curtis	3182	JBL	3053, 3063, 3081, 3100, 3205
AMW	3119, 3120	Curtis Mathes	3195	JVC	3036, 3043, 3044, 3105, 3163, 3185, 3196
Anam	3090	Denon	3048, 3062, 3104, 3141, 3144, 3149, 3150, 3151, 3152, 3153, 3155, 3165, 3183, 3203	Kenwood	3019, 3020, 3022, 3025, 3026, 3027, 3030, 3031, 3037, 3041, 3042, 3047, 3064, 3101, 3132, 3209
Apex	3177	Emerson	3071, 3187	KLH	3074, 3108, 3111
Apex Digital	3112	Fisher	3060, 3123	Koss	3058
Audiotronic	3093	GE	3069, 3131, 3193	LG	3098, 3186
Audiovox	3074, 3108, 3190, 3213, 3215	Genexxa	3071	Linn	3061, 3084
Bose	3006, 3086, 3094, 3125, 3198	GPX	3178, 3182	Luxman	3070

Audio receiver/amplifier manufacturer codes (continued)

Brand	Code	Brand	Code	Brand	Code
LXI	3071	Philips	3057, 3058, 3061, 3084, 3093, 3096, 3176, 3216	Sears	3071
Magnavox	3061, 3071, 3073, 3084, 3093, 3096, 3116	Pioneer	3005, 3008, 3013, 3015, 3032, 3034, 3071, 3072, 3073, 3078, 3083, 3085, 3142, 3179, 3195	Sharp	3192
Marantz	3056, 3061, 3084, 3093, 3096, 3171	Polaroid	3217, 3218	Sherwood	3067, 3091, 3162, 3191
MCS	3072	Polk Audio	3084, 3093	Shure	3077, 3201
Mitsubishi	3055, 3190	Proscan	3095, 3131	Sonic Blue	3124
NAD	3128	RCA	3008, 3045, 3066, 3071, 3072, 3073, 3074, 3079, 3090, 3095, 3108, 3115, 3131, 3195	Sony	3000, 3001, 3002, 3003, 3004, 3007, 3009, 3011, 3012, 3014, 3016, 3018, 3021, 3024, 3029, 3040, 3050, 3137, 3138, 3139, 3140, 3159, 3167, 3199, 3214
Nakamichi	3126, 3129, 3130	RCA & Dimensia	3066	Soundesign	3069, 3087, 3193
NEC	3077, 3201	Rio	3124	Soundmatters	3207
Onkyo	3028, 3033, 3038, 3059, 3088, 3127, 2157, 3158, 3160, 3161	Rotel	3168	Stereophonics	3008
Optimus	3008, 3065, 3071, 3072, 3073, 3087, 3090, 3195	Samsung	3080, 3114	Sunfire	3101
Oritron	3058	Sansui	3061, 3071, 3072, 3084	Symphonic	3071
Panasonic	3017, 3068, 3097, 3102, 3117, 3118, 3122, 3136, 3145, 3164, 3172, 3173, 3174, 3181, 3188, 3210, 3211, 3212	Sanyo	3075, 3113, 3123	Teac	3074, 3090, 3108
Parasound	3206	Scott	3071	Technics	3010, 3046, 3049, 3068, 3117, 3136

Audio receiver/amplifier manufacturer codes (continued)

Brand	Code	Brand	Code	Brand	Code
Thorens	3093	Victor	3196	Zenith	3098, 3124, 3180
Toshiba	3059	Wards	3015, 3061, 3069, 3084, 3193		
Venturer	3074, 3108	Yamaha	3023, 3028, 3035, 3039, 3051, 3092, 3103, 3106, 3133, 3134, 3146, 3147, 3148, 3154, 3184, 3194, 3197, 3202, 3204, 3208		

DVD manufacturer codes

Brand	Code	Brand	Code	Brand	Code
Advent	2102	Aspire	2105	Clarion	2085
Aiwa	2056, 2272	Astar	2227	Classic	2086, 2333
Akai	2096, 2251, 2284, 2285, 2288, 2292, 2295	Audiovox	2049, 2072, 2163, 2174, 2270, 2271, 2274, 2329, 2357, 2361	Coby	2103, 2104, 2140, 2286, 2289, 2325
Alco	2072	Bang & Olufsen	2121, 2254, 2255	Curtis	2325
Allegro	2124	Blaupunkt	2119, 2164	CyberHome	2000, 2126
Alpin	2173	Blue Parade	2143	Cytron	2291
Amphion MediaWorks	2106, 2182	Bose	2069, 2318	Daewoo	2043, 2124
AMW	2106, 2182	Broksonic	2082, 2095, 2096, 2251	Denon	2006, 2052, 2098, 2170, 2340, 2351
Apex	2002, 2007, 2117, 2119, 2135, 2145, 2257, 2332	California Audio Labs	2098	Desay	2192
Apple	2311	Cambridge SoundWorks	2359	DiamondVision	2195, 2294, 2310
Arrgo	2126	CineVision	2124, 2125	Disney	2118

DVD manufacturer codes (continued)

Brand	Code	Brand	Code	Brand	Code
Durabrand	2127, 2130	Gradiente	2098	Jensen	2104
DVD2000	2113	Greenhill	2119	JVC	2019, 2037, 2038, 2116, 2137, 2148, 2150, 2152, 2155, 2158, 2162, 2168, 2207, 2213, 2214, 2215, 2216, 2277, 2338, 2339, 2343, 2344, 2350
Emerson	2075, 2076, 2097, 2118, 2122, 2128, 2245, 2282, 2309, 2348	Gurndig	2115	Kawasaki	2072
Enterprise	2122	Harman Kardon	2058, 2189, 2190	Kenwood	2006, 2059, 2098, 2172, 2280
ESA	2128, 2184	Hitachi	2046, 2153, 2196, 2275	KLH	2072, 2119, 2157
Fisher	2087, 2185	Hitek	2117	Konka	2073, 2253
Funai	2076, 2118, 2128, 2228, 2245	Ilo	2129, 2281	Koss	2048, 2071, 2100, 2108, 2323
Gateway	2208	Initial	2119, 2267	Lasonic	2077
GE	2055, 2114, 2119	Insignia	2128, 2149, 2240, 2356	Lenoxx	2107, 2127, 2130
Go Video	2045, 2123, 2124, 2208, 2249	Integra	2099, 2143	LG	2122, 2123, 2124, 2149, 2211, 2217, 2231, 2236, 2237, 2238, 2265, 2278, 2346
Goldstar	2123, 2250	Irradio	2093	Liquid Video	2108
GPX	2088, 2325, 2333	JBL	2070	Liteon	2208, 2212, 2220

DVD manufacturer codes (continued)

Brand	Code	Brand	Code	Brand	Code
Magnavox	2032, 2050, 2097, 2112, 2115, 2118, 2128, 2166, 2210, 2267, 2315, 2330	Norcent	2080, 2103	Presidian	2118, 2245
Marantz	2057, 2115	Onkyo	2053, 2099, 2112, 2188, 2328, 2341, 2352	Proceed	2117
Memorex	2047, 2078, 2096, 2306	Oppo	2120	Proscan	2051, 2114
Microsoft	2114	Oritron	2081, 2100, 2108	Qwestar	2081, 2100
Mintek	2079, 2119, 2267	Panasonic	2006, 2008, 2027, 2029, 2030, 2061, 2098, 2112, 2136, 2159, 2161, 2169, 2171, 2196, 2197, 2204, 2218, 2219, 2222, 2225, 2252, 2259, 2262, 2263, 2269, 2298, 2301, 2312, 2314, 2316, 2319, 2321, 2324, 2337, 2355	RCA	2009, 2051, 2064, 2072, 2114, 2119, 2133, 2134, 2143, 2221, 2244, 2248, 2258, 2266, 2296, 2304
Mitsubishi	2042, 2111, 2113, 2167	Philips	2032, 2065, 2112, 2115, 2118, 2138, 2166, 2224, 2245, 2247, 2264, 2267, 2323, 2327	Regent	2107
NAD	2075, 2084, 2123	Pioneer	2023, 2040, 2068, 2109, 2143, 2156, 2223, 2241, 2334, 2345	Rio	2124
Nakamichi	2089	Polaroid	2083, 2182, 2287, 2290, 2293, 2307	Rotel	2116
Nesa	2119	Polk Audio	2115	Rowa	2101
Nexxteck	2131, 2194			Sampo	2094

DVD manufacturer codes (continued)

Brand	Code	Brand	Code	Brand	Code
Samsung	2010, 2012, 2013, 2021, 2022, 2024, 2026, 2098, 2132, 2154, 2209, 2219, 2235, 2279, 2305, 2317, 2358	Sony	2003, 3004, 2005, 2011, 2015, 2016, 2017, 2018, 2020, 2025, 2028, 2031, 2034, 2036, 2062, 2063, 2067, 2110, 2142, 2144, 2147, 2151, 2165, 2201, 2202, 2203, 2232, 2233, 2234, 2246, 2276, 2313, 2320, 2322, 2347, 2349	Toshiba	2001, 2014, 2033, 2035, 2039, 2066, 2096, 2112, 2139, 2141, 2198, 2199, 2200, 2205, 2226, 2251, 2256, 2260, 2266, 2268, 2288, 2297
Sansui	2095, 2096, 2242, 2251, 2283	Sungale	2191	Truteck	2193
Sanyo	2074, 2096, 2253	Superscan	2097, 2308	Urban Concepts	2112
Sensory Science	2208	Sylvania	2047, 2076, 2097, 2118, 2128, 2228, 2245, 2247, 2261, 2273, 2299, 2302, 2303	Venturer	2072, 2354
Sharp	2041, 2118, 2146, 2239, 2243, 2300, 2360	Symphonic	2047, 2118, 2245	Xbox	2114
Sherwood	2090, 2359	Teac	2072, 2091	Yamaha	2006, 2054, 2098, 2115, 2331, 2335, 2342
Shinco	2186	Technics	2060, 2098	Zenith	2044, 2112, 2122, 2123, 2124, 2149, 2160, 2229, 2230, 2236, 2326, 2336
Shinsonic	2110	Techwood	2092, 2187		
Sonic Blue	2124	Theta Digital	2143		

Digital satellite box manufacturer codes

Brand	Code	Brand	Code	Brand	Code
Alphastar	4018	Drake	4021, 4096	GOI	4079, 4115, 4122
Chaparral	4019, 4095	Echostar	4022, 4079, 4080, 4082, 4108, 4115, 4122, 4126, 4131, 4168, 4169	Hisense	4114
DirecTV	4000, 4001, 4005, 4006, 4010, 4011, 4012, 4013, 4014, 4015, 4016, 4017, 4076, 4077, 4078, 4081, 4083, 4085, 4086, 4088, 4090, 4091, 4092, 4106, 4107, 4109, 4111, 4112, 4113, 4116, 4117, 4118, 4119, 4121, 4123, 4127, 4128, 4129, 4130, 4134, 4135, 4136, 4138, 4139, 4141, 4144, 4147, 4151, 4156	Express Vu	4023, 4079, 4115, 4122, 4131, 4168	Hitachi	4025, 4123, 4156
DISH Network	4003, 4020, 4060, 4061, 4062, 4063, 4064, 4065, 4066, 4067, 4068, 4069, 4070, 4071, 4072, 4073, 4074, 4075, 4079, 4080, 4082, 4108, 4115, 4122, 4126, 4154	GE	4016, 4028, 4093, 4094, 4104, 4105, 4117, 4118, 4147	HTS	4079, 4115, 4122
Dishpro	4079, 4082, 4108, 4115, 4122, 4126	General Instruments	4024, 4097, 4098, 4110		

Digital satellite box manufacturer codes (continued)

Brand	Code	Brand	Code	Brand	Code
Hughes	4001, 4002, 4014, 4017, 4076, 4077, 4090, 4103, 4107, 4111, 4121, 4137, 4139, 4155, 4171, 4172	Motorola	4084, 4110, 4125	Proton	4114
Human	4157	Next Level	4110	Radio Shack	4110
Ilo	4114	Panasonic	4013, 4100, 4116, 4120, 4144, 4160, 4165	RCA	4002, 4007, 4008, 4028, 4081, 4092, 4093, 4094, 4101, 4104, 4105, 4112, 4117, 4118, 4124, 4132, 4133, 4134, 4135, 4136, 4138, 4149, 4150, 4158, 4159, 4162, 4163, 4167, 4170
Jerrold	4110	Pansat	4152	Realistic	4029
JVC	4026, 4079, 4080, 4115, 4122, 4169	Paysat	4109	Samsung	4002, 4011, 4077, 4106, 4107, 4111, 4143, 4164
LG	4089, 4113, 4146	Philips	4002, 4006, 4014, 4076, 4077, 4088, 4102, 4107, 4109, 4111, 4121, 4123, 4137, 4171, 4172	Sharp	4116
Magnovox	4109	Pioneer	4107, 4145	Sony	4000, 4004, 4005, 4009, 4078, 4086, 4087, 4099, 4119, 4127, 4140, 4141, 4142, 4173
Memorex	4109	Primestar	4027		
Mitsubishi	4010, 4012, 4121, 4161	Proscan	4028, 4083, 4093, 4094, 4104, 4105, 4117, 4118, 4138, 4163	Star Choice	4030, 4084, 4110

Digital satellite box manufacturer codes (continued)

Brand	Code	Brand	Code	Brand	Code
STS	4031	Undien	4033, 4034, 4109, 4148	Voom	4110
Tivo	4002, 4007, 4011	US Digital	4114	Zenith	4015, 2128
Toshiba	4014, 4032, 4121, 4123	USDTV	4114		
Ultimate TV	4078, 4112	Viewsat	4153		

Digital cable box manufacturer codes

Brand	Code	Brand	Code	Brand	Code
ABC	4035, 4047, 4057, 4058, 4198, 4222, 4236, 4237, 4245, 4251, 4253	Citizen	4254	Eastern	4045
Adelphia	4036, 4242, 4244	Clearmaster	4204	Everquest	4199, 4255
Americast	4205	ClearMax	4204	Focus	4201
Antronix	4037, 4174	Colour Voice	4177, 4178	GC Electronics	4037, 4254
Archer	4037, 4175	Comcast	4040, 4041, 4042	GE	4035, 4047
AT&T	4258	Comtronics	4254, 4255	Gemini	4046, 4180, 4199
Bell South	4205	Contec	4043, 4245, 4250	General Instruments	4040, 4047, 4197, 4200, 4202, 4216, 4261, 4262
Cable Vision	4039	Coolmax	4204	Goldstar	4255, 4256
Cabletenna	4174	Cox	4044	Hamlin	4048, 4181, 4190, 4192, 4196, 4208, 4210
Cableview	4038	Director	4202		

Digital cable box manufacturer codes (continued)

Brand	Code	Brand	Code	Brand	Code
Hitachi	4047	NSC	4051	Realistic	4037
Jasco	4199	Oak	4043, 4185	Reconton	4201
Jerrold	4046, 4047, 4058, 4182, 4183, 4193, 4197, 4199, 4200, 4202, 4216, 4261, 4262	Pace	4220, 4221, 4222, 4223, 4224, 4225, 4226, 4227, 4228, 4229, 4230, 4231, 4232, 4236, 4237, 4239, 4240, 4243	Regal	4190, 4196, 4210, 4211
Magnavox	4049	Panasonic	4053, 4198, 4209	Regency	4045
Memorex	4184, 4198	Paragon	4198	Rembrandt	4047
Monarch	4254	Philips	4049, 4176, 4177, 4178, 4179, 4180, 4186, 4187, 4188, 4212, 4213	Runco	4198
Motorola	4041, 4042, 4044, 4050, 4200, 4202, 4207, 4216, 4217, 4218, 4219, 4258, 4261, 4262, 4263, 4264	Pioneer	4054, 4189, 4203, 4215, 4220, 4221, 4233, 4239, 4240, 4243, 4256	Samsung	4054, 4254, 4255, 4256, 4257
Movie Time	4051, 4254	Popular Mechanics	4201	Scientific Atlanta	4036, 4220, 4221, 4222, 4233, 4234, 4235, 4236, 4237, 4238, 4239, 4240, 4241, 4242, 4243, 4244, 4245, 4246, 4247, 4248, 4249, 4250, 4251, 4252, 4453, 4358
Multi Canal	4254	Proscan	4035, 4047		
Multitech	4204	Pulsar	4198, 4254		
NEC	4052	Quasar	4198		
NET Brazil	4259	Radio Shack	4199, 4204	Signal	4046, 4199, 4254, 4255
Novavision	4246	RCA	4038, 4053, 4194, 4195, 4197	Signature	4047

Digital cable box manufacturer codes (continued)

Brand	Code	Brand	Code	Brand	Code
SL Marx	4255	Time Warner	4056	Universal	4037, 4174, 4175
Sony	4039, 4206	Timeless	4255	V2	4204
Sprucer	4053	Tocom	4057, 4182	View Star	4043, 4049, 4051
Standard Component	4055, 4191	Toshiba	4198	Viewmaster	4204
Starcom	4046, 4058, 4199	Tristar	4204	Vision	4204
Stargate	4046, 4199, 4254, 4255	Tusa	4046, 4199	Vortex View	4204
Starquest	4046, 4199	TV86	4051	Zenith	4059, 4198, 4205, 4214
Suppercable	4200, 4260	US Electronics	4245	Zentek	4201
Supermax	4204	Unika	4037, 4174		
TeleView	4254, 4255	United Cable	4058		

PVR manufacturer codes

Brand	Code	Brand	Code	Brand	Code
ABS	5018	Hughes	5000, 5007, 5016, 5024, 5025, 5026, 5027	Replay TV	5003, 5008, 5009
Alienware	5018	Humax	5007	Samsung	4023
Bang & Olufsen	5030	Hush	5018	Sonic Blue	5008, 5009
Dell	5018	JVC	5000, 5014, 5015	Sony	5001, 5011, 5018, 5028, 5029
DirecTV	5000, 5007, 5016, 5017, 5019, 5021, 5022, 5024, 5025, 5026, 5027	Linksys	5018	Stack 9	5018
DISH Network	5014, 5015	Media Center PC	5018	Systemax	5018
Dispro	5014	Microsoft	5018, 5020	Tagar Systems	5018
Echostar	5014, 5015	Mind	5018	Tivo	5000, 5007, 5010, 5011, 5024, 5025, 5026, 5027, 5028, 5029
Express Vu	5014	Niveus Media	5018	Toshiba	5013, 5018
Gateway	5018	Northgate	5018	Touch	5018
GOI	5014	Panasonic	5004, 5009	Ultimate TV	5019
Hewlett-Packard	5018	Philips	5000, 5002, 5007, 5010, 5016, 5023	Viewsonic	5018
HNS	5023	Pioneer	5006	VooDoo	5018
HP	5018	Proscan	5017	Zenith	5005
HTS	5014	RCA	5000, 5012, 5017, 5018, 5023	ZT Group	5018

Home Theater In a Box manufacturer codes

NOTE: To control combo devices, you must program each type of device individually.

HTIB	DVD code	Audio code	HTIB	DVD code	Audio code	HTIB	DVD code	Audio code
Apex	2332	3177	Koss	2071	3058	RCA	2064	3045
Audiovox	2357	3190		2323	3058	Sanyo	2353	3123
	2361	3108	Magnavox	2315	3096	Sharp	2360	3192
Bose	2069	3006		2330	3116	Sherwood	2359	3191
	2318	3006	Onkyo	2328	3059	Sony	2062	3018
Cambridge SoundWorks	2359	3191		2341	3028		2063	3029
	Classic	2333		3178	2352		3059	2067
Coby	2325	3175	Panasonic	2061	3172		2151	3002
Curtis	2325	3182		2061	3173		2313	3018
Denon	2340	3183		2312	3017	2320	3018	
	2351	3048		2314	3117	2322	3018	
Emerson	2348	3187		2316	3117	2347	3018	
GPX	2325	3182		2324	3097	2349	3018	
	2333	3178		2337	3181	Toshiba	2066	3059
Insignia	2356	3189		2355	3188	Venturer	2354	3108
JBL	2070	3053	Phillips	2065	3057	Yamaha	2331	3103
JVC	2338	3105		2323	3058		2335	3106
	2339	3105		2327	3176		2342	3184
	2343	3105	Pioneer	2068	3005	Zenith	2336	3180
	2344	3185		2334	3179			
	2350	3105		2345	3142			

Blu-ray and HD-DVD manufacturer codes

Blu-ray	Code	HD-DVD	Code
LG	2176	Philips	2183
Panasonic	2177	Toshiba	2181
Philips	2175		
Pioneer	2178		
Samsung	2179		
Sony	2180		
Zenith	2176		

Changing the TV Settings

You can change the TV settings by using the onscreen display (OSD) menus.

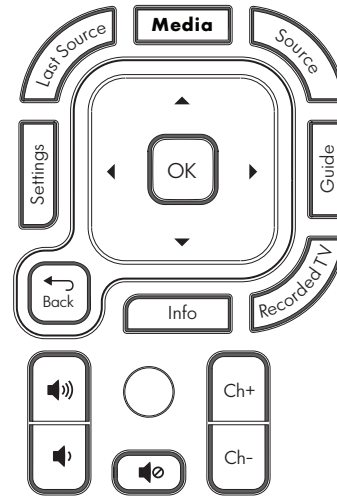
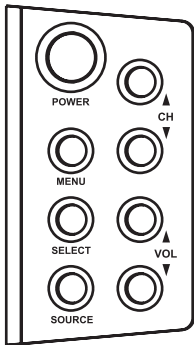

Using the OSD Menus

To operate the OSD menus, use the buttons on the TV, or on the remote control, to highlight, adjust, and enter items, as described in this section.

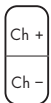
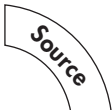

TV (side)	Description
MENU	Menu opens (or closes) the OSD.
SELECT	Select selects the highlighted item in the OSD.
SOURCE	Source selects the input source. Press Source to open the list of input sources. Press the Channel (CH) buttons to select the input source to view, and then press Select. Press Source to close the list. Select the input source before you open the OSD. In an OSD menu, this button functions as the Back button to move up one item or menu level.
▲ CH ▼	Channel buttons move up or down in the menu.
▲ VOL ▼	Volume buttons move right or left in the menu, or adjust an item.

Remote control	Description
	Settings opens (or closes) the OSD.
	OK selects the highlighted item in the OSD.
	Arrow buttons move up, down, left, or right in the menus.
	Volume buttons adjust the sound level or an item.

Remote control	Description (continued)
	Channel buttons move the channel up or down.
	Source selects the input source. Press Source to open the list of the input sources. Press an Arrow button to select the input source to view, and then press OK. Select the input source before you open the OSD.
	Back moves up one item or menu level.

You operate the OSD menus by using the buttons on the remote control (or the TV); see the previous tables for descriptions of the buttons.

- 1 Press the Source button to select the input signal source for the TV. The OSD menus and options that you see depend on the current input source.
- 2 Press the Settings button on the remote control (or the Menu button on the TV) button to open the OSD. The available menus appear as a list.
- 3 Press the Arrow buttons on the remote control (or the Channel and Volume buttons on the TV), to highlight the menu that you want, and then press the OK button on the remote control (or the Select button on the TV).
- 4 Press the direction buttons to move within the menu and highlight an option, and then press the OK button on the remote control (or the Select button on the TV), to move into the option.
- 5 Continue using the direction buttons to highlight and adjust an item, and the OK button (or the Select button) to enter the change. To move out of an option, or to move up one menu level, press the Back button on the remote control (or the Source button on the TV).
- 6 When you are finished, press the Settings button (or the Menu button) to close the OSD.

The OSD menus are:

- Picture
- Audio
- Channel
- Parental (Control)
- Setup (including Closed Caption)
- MediaSmart
- SimpleMenu/Full Menu

Note that MediaSmart opens the Media main menu.

Note that SimpleMenu appears in the menu list when the full list of menu items is displayed.

Select **SimpleMenu** to view a reduced menu that shows only the most frequently used menu items. (When you do so, Full Menu appears in the menu list. Select it to again display the full list of menu items.)

Using the Picture Menu

The Picture menu controls the look of the image on the screen for the selected input source. For example, when you adjust the Brightness option, the screen image changes as you adjust the scale.

Because the Picture menu maintains settings for each input, select (view) the input source before making Picture menu changes.

The following table shows the Picture menu. When a PC is the input source, use the PC menu to adjust the picture settings, including Auto Sync.

Picture menu	Options
Mode	Vivid/Standard/Movie/User User mode options: <ul style="list-style-type: none"> ■ Brightness ■ Contrast ■ Saturation ■ Hue ■ Sharpness
Color Temperature	Cool/Standard/Warm

Picture menu	Options (continued)
Aspect Ratio	Auto/16:9/4:3/Zoom1/ Zoom2/Panorama
PC	<ul style="list-style-type: none"> ■ H Size (horizontal size) ■ H Position (horizontal position) ■ V Size (vertical size) ■ V Position (vertical position) ■ Phase Adjust ■ Clock Adjust ■ Auto Sync ■ Default

Adjusting the picture image

Adjusting the AV picture image

The following options adjust the AV picture image that you are watching, so select the correct AV input source before you change the values:

- **Mode** sets the picture adjustments to preset values of **Standard**, **Movie**, **Vivid**, or **User**. User mode enables individual adjustment of:
 - **Brightness:** Sets the image black levels, or how dark the black sections of a picture appear.

When Brightness is set too high, the black in the image looks washed out and gray. When Brightness is set too low, the black in the image looks darker, but those sections lose details.

Brightness set too high.



Brightness set too low.



Brightness set correctly.



- **Contrast:** Sets the image contrast by adjusting the white levels, or how light the white sections of a picture appear. When Contrast is set too high, the white sections in the image lose details. When Contrast is set too low, the white in the image looks gray, and the entire picture appears dim.

Contrast set too high.



Contrast set too low.



Contrast set correctly.



- **Saturation:** Sets the image intensity by adjusting the appearance of skin tones. When Saturation is set too high, skin tone looks reddish or sun-burnt. When Saturation is set too low, skin tone looks too pale. Adjust Saturation for natural skin tones.
- **Hue:** Sets image tones; decrease the value to make tones more red, or increase it to make more blue tones. Normally, no adjustment is needed.
- **Sharpness:** Sets the image sharpness.
- **Color Temperature** sets different color temperature settings: **Cool**, **Standard**, and **Warm**.
- **Aspect Ratio** sets the default dimensions of the TV picture image. For more information, see “Changing the View by Using the Aspect Button” on page 42.
- **PC** provides options to adjust the image from the PC Input connector; see “Adjusting the PC screen image” on page 70.

Adjusting the PC screen image

The PC menu is not available if a PC is not connected to the PC Input connector. The following options adjust the image from the PC Input connector:

- **H Size** adjusts the horizontal size of the image.
- **H Position** adjusts the horizontal position of the image.
- **V Size** adjusts the vertical size of the image.
- **V Position** adjusts the vertical position of the image.
- **Phase Adjust** adjusts the phase of the clock used to synchronize the image.
- **Clock Adjust** adjusts the clock used to synchronize the image.

- **Auto Sync** button starts automatic synchronization of the image.
- **Default** button resets all PC menu options to the default values.

Using the Audio Menu

The Audio menu sets the sound levels, the mode for the digital audio output signal, and sound items.

Audio menu	Options
Mode	Voice/Standard/Music/User User mode options: <ul style="list-style-type: none"> ■ Treble ■ Bass
Balance	(Left-to-right sound adjustment)
Auto Volume	On/Off
SAP/MTS	<ul style="list-style-type: none"> ■ Mono/Stereo/SAP ■ English/French/Spanish
Digital Audio	Dolby Digital/PCM
Virtual Surround	Off/Theater/Music Hall
Speaker	On/Off

Adjusting the audio

- **Mode** sets the audio adjustments to preset values of **Voice**, **Standard**, **Music**, or **User**. User mode enables individual adjustment of the treble and bass values.
- **Balance** sets the distribution of sound between the speakers.
- **Auto Volume** turns automatic volume adjustment on or off.
- **SAP/MTS** selects the default mode and language for secondary audio programs; see “Setting the SAP/MTS Stereo Mode” on page 43.
- **Digital Audio** sets the mode for the signal provided on the digital audio output connector; see “Choosing the digital audio output mode” on page 71.

- **Virtual Surround** selects an option for emulated surround sound from the TV speakers; see “Selecting virtual surround sound” on page 71.
- **Speaker** turns the TV speakers on or off. You may want to turn off the TV speakers when you connect an optional external sound system; see “Understanding audio output” on page 71.

Choosing the digital audio output mode

You must be watching a digital TV channel to access the Digital Audio option on the Audio menu. This option sets the format for the signal provided on the Digital (Optical) Audio Output connector on the rear of the TV: Dolby Digital or PCM. Select **PCM** if your external digital audio system does not support surround sound; see “Understanding audio output” on page 71.

Selecting virtual surround sound

You can enjoy emulated surround sound from the TV speakers. To do so, for the Virtual Surround option on the Audio menu, select the mode that you want to hear: **Theater** or **Music Hall**.

Understanding audio output

The input source signal and the Audio menu settings for Digital Audio and Speaker determine the type of audio output that you hear from the TV speakers, or from the external sound system that is connected to the TV.

For example, if you connect an external sound system by using the Digital (Optical) connector, you hear digital sound from the connected external audio system when you watch a digital TV program. The format of the digital signal that the TV provides depends on the Digital Audio setting (Dolby Digital or PCM).

This TV does not support Dolby Digital audio input over HDMI. When connecting a set-top box, DVD player, or other device by means of HDMI, set the device audio output to PCM format.

When you view MediaSmart as the input source (for example, when using digital media through the Media button), the digital output depends on the source media.

The following table shows the audio output dependencies and the resulting output.

Input source	Audio output at TV speakers (Audio menu/ Speaker: On)	Audio output at Digital (Optical) connector (Audio menu/Digital Audio)	Audio output at Analog L and R connectors
TV tuner, analog channel	Stereo 2-channel	PCM	Stereo 2-channel
TV tuner, digital channel	Stereo 2-channel	PCM or Dolby Digital	Stereo 2-channel
HDMI, PCM format	Stereo 2-channel	None	Stereo 2-channel
HDMI, Dolby Digital format	None	None	None
Component	Stereo 2-channel	PCM	Stereo 2-channel
AV (S-Video or Video)	Stereo 2-channel	PCM	Stereo 2-channel
PC Audio	Stereo 2-channel	PCM	Stereo 2-channel
MediaSmart (Media button)	Stereo 2-channel	PCM or Dolby Digital	Stereo 2-channel

Using the Channel Menu

If you skipped the Setup Wizard, or if the initial setup did not find all the available channels, use the Channel menu to automatically scan and find the channels. The scan continues until every channel is either found or confirmed as having no signal.

You can also use this menu to edit the program channel list to skip a channel when you use the Channel buttons on the remote control or the TV.

Channel menu	Options
Auto Scan	Antenna/Cable
Channel List	Show/Hide
Signal Strength	Shows the signal strength of a digital channel as a bar graph.

Searching for channels

On the Auto Scan menu, start an automatic search for channels by selecting the scan source, **Antenna** or **Cable**, and then pressing the OK button. Next, select **Yes**, and then press OK to begin the channel scan.

The scan continues until every channel is either found or confirmed as having no signal. You can stop the search by choosing the **Cancel** button on the screen, and then pressing the OK or Back button on the remote control.

Editing the channel listing

Use the Channel List menu to edit the program channel list to skip (hide) a channel when you use the Channel buttons on the remote control or the TV.

To edit the channel listing to skip a channel:

- 1 On the Channel menu, press the Arrow buttons to select **Channel List**, and then press OK.
- 2 Press the Arrow buttons to select the channel. You can press a Channel button to move one page forward or backward in the listing.

3 Press OK. The TV tunes to the channel.

4 Press the Sleep button. The channel listing for the channel now lists the channel as Hide, and the channel is skipped when you select the channel by using the Channel buttons.

To edit the channel listing to show a channel that is currently hidden, complete the same procedure, selecting a hidden channel and pressing the Sleep button to show it.

Using the Parental (Control) Menu

The Parental (Control) menu enables and defines parental controls for TV and movies. Use it to select a password, and to set the values for parental controls by TV rating, TV content, and movie ratings.

Parental menu	Options
Change Password	<ul style="list-style-type: none"> ■ Password ■ Confirm Password
Enable	On/Off
MPAA (movie ratings by the Motion Picture Association of America)	<ul style="list-style-type: none"> ■ G ■ PG ■ PG-13 ■ R ■ NC-17 ■ X ■ NR
US TV Rating	Table of age-based guidelines and content values

Parental menu	Options (continued)
Canadian English	<ul style="list-style-type: none"> ■ E ■ C ■ C8+ ■ G ■ PG ■ 14+ ■ 18+
Canadian French	<ul style="list-style-type: none"> ■ E ■ G ■ 8ans + ■ 13ans + ■ 16ans + ■ 18ans +

Using the password

The Parental (Control) menu enables you to use a password to protect certain settings from being accidentally changed.



IMPORTANT: The following conditions must be met to enable parental controls:

- Password is set.
- Rating settings have been made.

Enter the password when prompted.

Setting a password

- 1 On the main OSD menu, select **Parental (Control)**, and then press the OK button. (If a password was previously set, enter the password when prompted.)
- 2 Select **Change Password**, and then press OK.

- 3 Enter a (new) four-digit password number by using the 0–9 buttons on the remote control. Enter the same digits for Confirm Password, and then press OK.



As a precautionary measure, write down your password and keep it in a familiar place.

On the Parental (Control) menu, select **Enable**, press OK, select **On**, and then press OK. You can now access the other menus and set the parental controls; see “Setting parental controls” on page 73.



IMPORTANT: If you lose or forget your password, enter the Master Password: MTS, 4, 8, 1

Setting parental controls

The parental controls use a V-Chip, which is an electronic filtering device built into your TV. This tool gives parents a high degree of control over the broadcasts that their children can access. It enables parents to allow those programs that are judged suitable for child viewing, while blocking those that are judged not suitable. It does this automatically, once you select a password and set the values for parental controls.

The U.S. has two rating systems for viewing content:

- TV Parental Guidelines help parents screen out television shows that are unsuitable for their children to view.
- Movie ratings are used for original movies rated by the Motion Picture Association of America (MPAA) that are aired on cable TV and not edited for television. Options can also be set to block MPAA-rated movies.

Voluntary movie rating system (MPAA)

In the Parental (Control) menu, highlight **MPAA**, and then press OK. Adjust the item.

The setting automatically blocks any program with a rating that is higher than your selection.

MPAA rating		Description
Age	G	General audiences. All ages admitted.
	PG	Parental guidance suggested. Some material may not be suitable for children.
	PG-13	Parents strongly cautioned. Some material may be inappropriate for children under 13.
	R	Restricted. Under 17 requires accompanying parent or adult guardian (age varies in some jurisdictions).
	NC-17	No one 17 and under admitted.
	X	X is an older rating that is unified with NC-17 but may be encoded in the data of older movies.
	NR	Not rated.

Example:

If you select **PG-13**, this also automatically blocks the higher ratings R, NC-17, and X.



The voluntary movie rating system uses only an age-based rating.

US TV Rating

In the Parental (Control) menu, highlight **US TV Rating**, and then press OK. Adjust the item.

The setting automatically blocks any program with a rating that is higher than your selection.

You can set an individual content-based rating item.

TV rating		Content				
		FV (Fantasy violence)	S (Sexual situation)	L (Adult language)	V (Violence)	D (Sexually suggestive dialogue)
Suggested age	TV-Y (All children)					
	TV-Y7 (Directed to older children)	Rating can be set.				
	TV-G (General audience)					
	TV-PG (Parental guidance suggested)		Rating can be set.	Rating can be set.	Rating can be set.	Rating can be set.
	TV-14 (Parents strongly cautioned)		Rating can be set.	Rating can be set.	Rating can be set.	Rating can be set.
	TV-MA (Mature audience only)		Rating can be set.	Rating can be set.	Rating can be set.	

Canadian rating systems

The TV rating systems in Canada are based on the Canadian Radio-Television and Telecommunications Commission (CRTC) policy on violence in television programming.

While violence is the most important content element to be rated, the rating also takes into consideration other program content such as language, nudity, sexuality, and mature themes.

When setting controls on the Canadian rating systems, you can choose either the Canadian English ratings or the Canadian French ratings.

Canadian English ratings

Rating		Canadian English rating description
Age	E	Exempt: Includes news, sports, documentaries, and other information programming.
	C	Children: Intended for younger children under the age of 8 years. Pays careful attention to themes that could threaten their sense of security and well-being.
	C8+	Children over 8 years old: Contains no portrayal of violence as the preferred, acceptable, or only way to resolve conflict; does not encourage children to imitate dangerous acts that they may see on the screen.
	G	General: Considered acceptable for all age groups. Appropriate viewing for the entire family; contains very little violence—physical, verbal, or emotional.
	PG	Parental guidance: Intended for a general audience, but may not be suitable for younger children (under the age of 8), because it could contain controversial themes or issues.
	14+	Over 14 years: Could contain themes where violence is one of the dominant elements of the storyline, but it must be integral to the development of plot or character. Language usage could be profane and nudity present within the context of the theme.
	18+	Adults: Intended for viewers 18 years and older, and might contain depictions of violence, which, while related to the development of plot, character, or themes, are intended for adult viewing. Could contain graphic language and portrayals of sex and nudity.

Canadian French rating

Rating		Canadian French rating description
Age	E	Exempt programming.
	G	General: All ages and children; contains minimal direct violence, but it may be integrated into the plot in a humorous or unrealistic manner.
	8ans +	General but inadvisable for young children: May be viewed by a wide public audience, but could contain scenes disturbing to children under 8 who cannot distinguish between imaginary and real situations. Recommended for viewing with parent.
	13ans +	Over 13 years: Could contain frequent violent scenes and therefore recommended for viewing with parent.
	16ans +	Over 16 years: Could contain frequent violent scenes and intense violence.
	18ans +	Over 18 years: Only for adult viewing. Could contain frequent violent scenes and extreme violence.

Temporarily releasing a blocked program

When the parental controls rating blocks a program, a message appears.

To release a blocked program:

- 1 Press OK. The password setting menu displays.
- 2 Enter your four-digit password to temporarily release the program block.

Reactivating parental controls after a temporary release

You can reactivate the parental controls for a temporarily released program by doing either of the following:

- On the Parental (Control) menu, select the rating setting (**MPAA**, **US TV Rating**, **Canadian English**, or **Canadian French**).
- Switch off the TV power.

Using the Setup Menu

You can use the Setup menu to set time and closed caption options, select the language for the OSD menus, start the Setup Wizard, return OSD settings to the default values, and change the input labels for the Source list.

Setup menu	Options
Time	<ul style="list-style-type: none"> ■ Clock Mode: Auto/Manual ■ Clock Set ■ Time Zone (for Auto mode only) ■ Daylight Saving (for Auto mode only) ■ Sleep Timer: Off/15 min/30 min/60 min/120 min/150 min
Caption (closed caption)	<ul style="list-style-type: none"> ■ Mode ■ Basic (Service Analog) ■ Advanced (Service Digital) ■ Style
OSD Language	English/French/Spanish
Setup Wizard	Start
Input Labels	<ul style="list-style-type: none"> ■ Default (original input label), AVR, DVD, PVR, Cable, DEC, Aux, SAT, VCR
Standby Mode	<ul style="list-style-type: none"> ■ Fast Start ■ Power Saver
Default Settings	Press OK to recover all settings to default values.

Using the Time menu

The Time menu sets the mode for the date and time, and sets the sleep timer.

Time menu	Options
Clock Mode	Auto/Manual
Clock Set	<ul style="list-style-type: none"> ■ Month, Day, Year ■ Hour, Min, AM/PM
Time Zone (for Auto mode only)	NST/AST/EST/CST/MST/PST/AKST/HST
Daylight Saving (for Auto mode only)	On/Off
Sleep Timer	Off/15 min/30 min/60 min/120 min/150 min

- **Clock Mode** sets the clock mode to Auto or Manual. You set the initial date and time for the TV during the Setup Wizard, or on this menu by selecting **Manual**, and then pressing the OK button.
- **Clock Set** sets the date and time for Manual clock mode only. To change between AM and PM, press the Left Arrow button, and then press the Down Arrow button.
- **Time Zone** sets the time zone for Auto clock mode such as Central Standard Time (CST) or Pacific Standard Time (PST).
- **Daylight Saving** sets an option for Auto clock mode.
- **Sleep Timer** sets the number of minutes before the TV turns off. You can also set the sleep timer by using the Sleep button on the remote control.

Using the Caption (Closed Caption) menu

Using the menu

You can use the Caption (Closed Caption) menu to turn captioning on or off, and to select options. You can also turn captioning on or off by using the CC button on the remote control.

Caption (Closed Caption) menu	Options
Mode	Off/On/On Mute
Basic (Analog Service)	<ul style="list-style-type: none">■ CC1/CC2/CC3/CC4■ Text1/Text2/Text3/Text4
Advanced (Digital Service)	Service1/Service2/Service3/Service4/Service5/Service6
Style	<ul style="list-style-type: none">■ Font Style■ Font Size■ FG (Foreground) Color■ BG (Background) Color■ FG (Foreground) Opacity■ BG (Background) Opacity■ Edge Style

Your TV is equipped with an internal closed caption decoder that enables you to view conversations, narration, and sound effects as subtitles on your TV. Closed captions are available on some TV programs, and on some VHS home video tapes, at the election of the program provider.

Digital Closed Caption is a caption service available only on digital TV programs (also at the election of the program provider). It is a more flexible system than the original closed caption system, because it allows a variety of font sizes and styles in the captions.

Not all programs and VHS videotapes offer closed captioning. Look for the symbol to make sure that captions appear.



If the signal source equipment is connected to the TV at an HDMI or a component video connection, closed caption information may not always be available, because the source equipment may not pass the information to the TV across these connections.

In the closed caption system, more than one caption service can be provided. Each is identified by its own number. The CC1 through CC4 services display subtitles of TV programs superimposed over the program picture.

The Text1 through Text4 services display text that is unrelated to the program being viewed such as weather or news. These services are also superimposed over the program currently being viewed.

- Depending on the number of caption services in the signal being received, you will see information such as 1/2 or 1/4 displayed. 1/2 means "the first of two services."

Example: If a program has three services (Digital CC(ENG), CC1, and Text1), the closed caption display toggles in sequence.

- The CC button stores in memory a record of the last service selected. If the last closed caption mode that you selected is not available for the next program, or on another channel, the closed caption service that is available is automatically selected, and this service appears in parentheses. Closed caption services that appear in parentheses are not retained in the CC button memory as your last selected service. Only services that you have selected with the CC button are retained.



If the language code such as ENG, is not found on a digital TV program, "--" displays.

All types of closed caption service (CC1, Text1, and so on) are potentially available, but a broadcast may contain none or only some of these services, at the election of the program provider.

The defaults for closed caption may be specified by the broadcasting station.

Using the Style option

The Style option sets the appearance of closed caption text:

- **Font Size** sets the caption size: Small, Standard, or Large.
- **Font Style** sets a preset or user-defined caption style.
- **FG (Foreground) Color** sets the text color.
- **BG (Background) Color** sets the background color.
- **FG (Foreground) Opacity** sets the text opacity.
- **BG (Background) Opacity** sets the background opacity.
- **Edge Style** sets a preset edge style.

Selecting the OSD language

You can use the OSD Language option to set the language for the onscreen display.

Starting the Setup Wizard

You can start the Setup Wizard, which guides you to select the OSD language, the date and time, the TV signal source (antenna or cable), and the scan for available TV channels.

On the Setup Wizard menu, select **Start**, and then press the OK button.

Changing the input labels

You can use the Input Labels option to change the input labels, except Antenna (or Cable) and MediaSmart, that appear when you press the Source button on the remote control or the TV.

The list of input sources identifies a signal source (a connector set on the rear of the TV):

- **Antenna or Cable** is the ANT/Cable In connector. The label shows the scan source selection (Antenna or Cable) of the last channel scan performed by either the Setup Wizard or the Channel menu. This label cannot be changed.
- **AV1** is the Standard Definition Input AV Input 1 connector set of S-Vid or Video.
- **AV2** is the Standard Definition Input AV Input 2 connector set of S-Vid or Video.
- **Component 1** is the Component High Definition Input 1 connector set.
- **Component 2** is the Component High Definition Input 2 connector set.
- **HDMI 1** is the Digital High Definition Input connector HDMI 1.
- **HDMI 2** is the Digital High Definition Input connector HDMI 2.
- **HDMI 3** is the Digital High Definition Input connector HDMI 3.
- **PC** is the PC Input (VGA) connector set.
- **MediaSmart** is the input from the Media function, as if you press the Media button on the remote control. This label cannot be changed.

The input labels that you can assign are:

- Default (original input label)
- AVR
- DVD
- PVR
- Cable
- DEC
- Aux
- SAT
- VCR

To change an input label by using the remote control:

- 1 Press the Settings button to open the OSD. The available menus appear as a list.
- 2 Press the Down Arrow button to highlight the **Setup** menu, and then press the OK button.
- 3 Press the Down Arrow button to move within the menu and highlight the **Input Labels** option, and then press OK to move into the option.
- 4 Press the Down Arrow button to highlight the input source that you want to change, and then press the Right Arrow button. Press the Down Arrow button to select the new label, and then press OK to enter the change.
- 5 When you are finished, press the Settings button to close the OSD.

Setting the Standby Mode

You can use the Standby Mode option to set the TV mode for standby:

- **Fast Start:** Starts quickly from standby.
- **Power Saver:** Power consumption is low while on standby, conserving energy.



The default TV Standby Mode is Fast Start. To save electricity, change the Standby Mode option to Power Saver.

Returning to Default Settings

You can use the Default Settings menu to return all settings, including the input labels, to the default value. Select **Default Settings**, and then press the OK button.

This option does not reset the channels in the Fav list and the channel list. These items are cleared only when you run a new channel scan.

Using Digital Media

The Media button on the remote control provides you with a simple way to connect your TV to your PC or online services. This enables you to do the following:

- View photos
- Watch videos
- Listen to music
- Access online media services for music, video, or photos

The TV appears as a digital media receiver in the Microsoft Windows Media Player networking software program. This program, installed on your PC, provides networking services by streaming music, video, or picture files to the TV connected to your local area network (LAN). To initially set up the TV and the PC to use the Media function, including installing Windows Media Player, see “Setting Up the TV for Digital

Media” on page 27. For information about sharing media on your computer or network attached storage device, see “Sharing Media” on page 96.

The Media Center Green Start button on the remote control can function as a Windows Media Center Extender to display the Windows Media Center main menu from your computer. For the remote control buttons you can use for this feature, see “Using the Media Center Green Start Button” on page 44. For information about setting up and using this feature, see “Setting up and using Windows Media Center Extender” on page 31.

The HP MediaSmart Services Gateway software automatically installs on your PC from the Installation CD. For information about this software, see “Using MediaSmart Services Gateway Software” on page 97.

Using the Media Main Menu

To use the Media button (or the Media Center Green Start button), the TV must be the selected device on the remote control.

- 1 Point the remote control at the remote control sensor on the display and, if necessary, press the Device button to light the HP MediaSmart TV indicator.

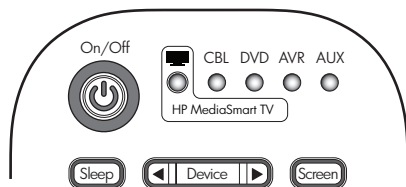

- 2 Press the Media button.

Media

The Media main menu opens.



The Media main menu lists these options:

- Photos (pictures icon)
- Music (headphones icon)
- Online Media Services (globe icon)
- Servers (PC icon) [not shown]
- Windows Media Center (Green Start icon)
- Videos (movie reel icon)

- What's New? (envelope icon)
- Settings (wrench icon)
- Help (question mark icon)

To access the photos, videos, music, or Online Media Services shown on the Media main menu, your TV must successfully connect to the network.

The photos, music, and video menus aggregate media files from all available servers, so you do not need to know the location of your files.

- 3 Press an Arrow button as needed to select an option, and then press the OK button.

The selected option menu displays.

- 4 Continue by selecting items within the displayed menu.

- Press an Arrow button as needed to select an item, and then press OK.
- Press the Back button to go back one menu or to stop play.
- Press the Info button to see information about the photo, video, or music file.

- 5 To stop media play and exit the Media mode:





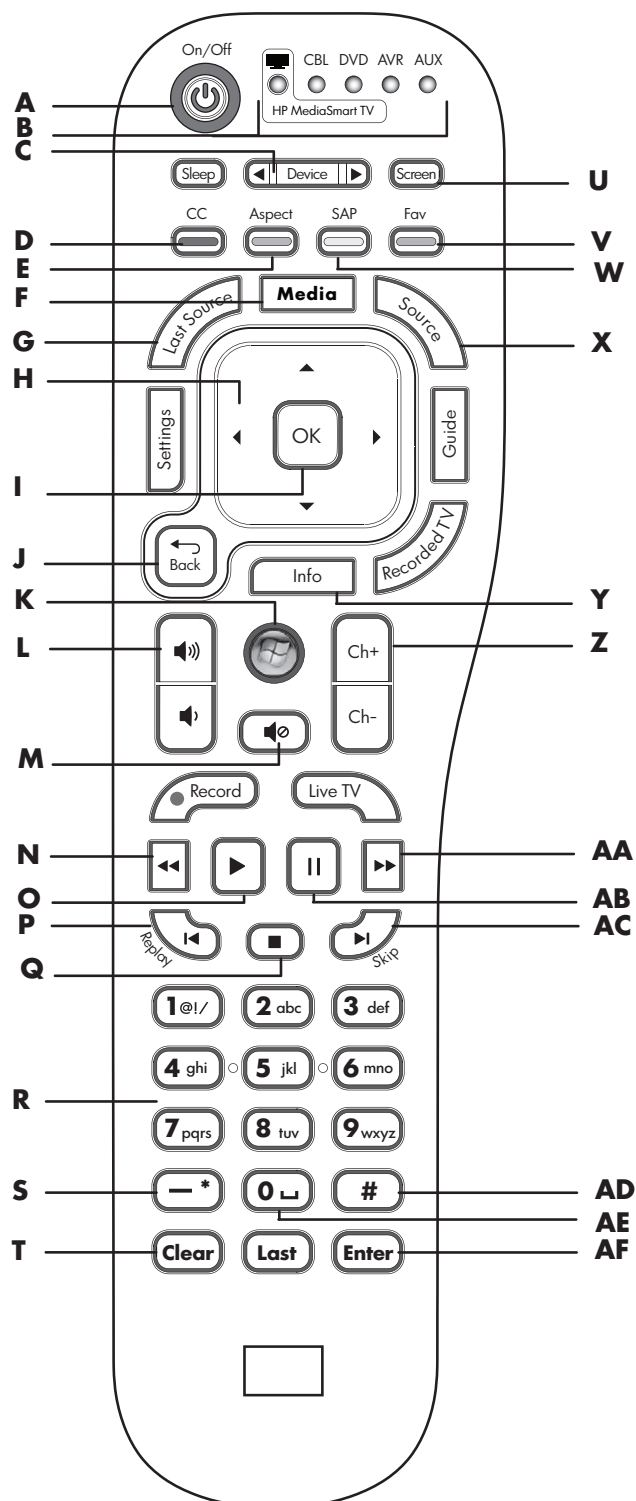

- Press Last Source.
- Press Source and select a different source to view.
- Press the Media Center Green Start button on the remote control.







Identifying Media remote control buttons







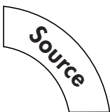

Remote button	Description	Icon
A Power	<p>Press the Device button (C), if needed, to select TV. Point the remote control at the TV, and then press Power to turn on the TV.</p> <p>Press Media (F) to use the digital media buttons.</p>	
B Indicators	<p>Show the device that is controlled by the remote control.</p> <p>To use the Media button or the Media Center Green Start button, the TV must be the selected device.</p> <p>Press the Device button (C) to select the TV.</p>	
C Device	<p>Press Device as needed to select the device that is controlled by the remote control; an indicator (B) lights to show the current device.</p>	
D Red Context (CC)	<p>Press Red (context) to cause an action specific to the current menu or item.</p>	
E Green Context (Aspect)	<p>Press Green (context) to cause an action specific to the current menu or item.</p> <p>The Aspect button is not valid when viewing digital media.</p>	

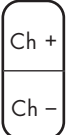
Remote button	Description (continued)	Icon
F Media	<p>Press Media to open the Media main menu.</p>	
G Last Source	<p>Press Last Source to change the input source to the last viewed source on the TV. (Stops play and exits Media mode and the Extender.)</p>	
H Up/Down/Left/Right Arrows	<p>Press an Arrow button to move the cursor in the menu screens.</p>	
I OK	<p>Press OK to choose the highlighted menu option.</p>	
J Back	<p>Press Back to go back one level in the menu.</p>	
K Media Center Green Start (green round)	<p>Press this button to display the Windows Media Center window from your computer. (Stops play and exits Media mode.)</p> <p>The TV acts as a Media Center Extender.</p>	
L Volume	<p>Press a Volume button to increase (or decrease) the sound level.</p> <p>During the remote control programming, press CH+ to define the second (audio) device for volume mapping.</p>	

Remote button	Description (continued)	Icon
M Mute	Press Mute to turn sound off or on.	
N Rewind	Press Rewind to rewind (fast-reverse) the current media selection.	
O Play	Press Play to stop Fast-Forward (AA) or Rewind (N) during full-screen video, or to resume from Pause (AB) in music. To start play of an item when browsing media, select the item, and then press the OK button (I).	
P Previous (Replay)	Press Previous to jump to the previous item in music or photos.	
Q Stop	Press Stop to stop play of the current media selection.	
R Numbers	Press the number buttons (0–9) to enter a number. Press a number button as needed to scroll through and select a character, and then press Enter. Press 0 (AE) for the number zero or a space. Press Clear (T) to backspace and erase a character.	
S - (Dash) or * (star)	Press - (dash) to enter a dash or a * (star).	

Remote button	Description (continued)	Icon
T Clear	Press Clear to backspace and erase one character.	
U Screen	Press Screen to turn off the video when playing music only. Press Screen again to show the video.	
V Blue context (Fav)	Press Blue (context) to cause an action specific to the current menu or item.	
W Yellow context (SAP/MTS)	Press Yellow (context) to cause an action specific to the current menu or item.	
X Source	Press Source to open a list of the input sources. Press an Arrow button (H) to select the input source to view, and then press OK (I) (or, press Source again to close the list without changing the source). Select MediaSmart as an alternate to pressing the Media button when viewing TV or another source. If you are playing media and select a different source, the media play stops streaming.	
Y Info	Press Info to view information about the current media selection.	

Remote button	Description (continued)	Icon
Z Ch+/ Ch-	Press Ch+ (or Ch-) to move one page up (or down) in the listing.	
AA Fast-Forward	Press FF to fast-forward play of the current media selection.	
AB Pause	Press Pause to suspend play of the current media selection.	
AC Next (Skip)	Press Next to jump to the next item in music or photos.	
AD #	Press # to enter the pound sign.	
AE 0 (space)	Press 0 for the number zero, or for a space.	
AF Enter	Press Enter to select or perform an action on the current media selection, or after entering a number.	

Using context buttons

Pressing a context button causes an action specific to the current digital media menu or item. The button function appears at the bottom of the screen.



Generally:

- Red starts play or rotates a photo.
- Green opens the listing as a list or as thumbnails, or shuffles play.
- Yellow opens the search panel.
- Blue adds the item to Favorites.

Searching

You can search by these criteria for the search type:

- Photos: Name, Date, Keyword
- Videos: Title, Actor, Date
- Music: Artist, Album, Song

- 1 In the Photos, Videos, or Music media lists, press the Yellow context button to open a search panel.
- 2 Enter the search criteria using the onscreen keyboard for entries. To use the onscreen keyboard:

- Press the Arrow buttons on the remote control to select an item or key on the onscreen keyboard, and then press OK to enter your selection.

Or

- Press a number button on the remote control as needed to scroll to the character you want.

The search criteria you enter is not case sensitive. Also, the search criteria can be a single character or a partial word.

To change the Search By criteria, press the Green context button.

- 3 Click the OK button to conduct the search.
- 4 Press the Back button to go back to the original screen.

Viewing Photos

Use this feature to play photos, or to listen to background music while playing a photo slideshow.

Playing photos or a slideshow

- 1 Press the Media button on your remote control to open the Media main menu.
- 2 Press an Arrow button to select **Photos**, and then press OK.
- 3 Press an Arrow button to select an option for photos listings, and then press OK. The options are:
 - All Photos
 - Keywords
 - Date
 - Playlists
 - Folders
 - Favorites

The screen shows your photos as thumbnail images or as a list.

- 4 Press an Arrow button to select a photo. Press a Channel button to show the next page of photos.
- 5 With a photo selected, you can:
 - Press the Left Arrow and Right Arrow buttons to move to the previous or next photo.
 - Press the Red context button to start a slideshow from this photo.

In a slideshow:

- Press Play to start or resume a slideshow, or a slideshow and music.
- Press Stop to stop music, a slideshow, or a slideshow and music.
- Press Pause to pause music, a slideshow, or a slideshow and music.
- Press Next to skip to the next photo when playing music in a slideshow.
- Press Previous to play the previous photo when playing music in a slideshow.

- Press OK to view the photo as a full-screen image. Press Back or Stop to return to the thumbnails.

In full-screen photo view:

- Press the Left Arrow and Right Arrow buttons to jump to the previous or next photo.
- Press the Previous and Next buttons to jump to the previous or next photo.
- Press the Red context button to start a slideshow.
- Press the Green context button to rotate the photo.
- Press the Yellow context button to zoom (enlarge) the photo. Press the Yellow button again to step through zoom modes. While in zoom, press an Arrow button to pan within the photo.
- Press the Blue context button to add the item to Favorites.

Watching a slideshow while listening to music

You can listen to your favorite music while playing a photo slideshow by following these steps:

- 1 Press Media, select **Music**, and then select and start playing music as described in "Playing music" on page 90.
- 2 Press Media again, select Photos, and then select photos and play a slideshow as described in "Viewing Photos" on page 88.

Changing slideshow options

Choose slideshow options on the Settings menu for Slideshow; see "Changing the Slideshow options" on page 94.

Watching Video Files

- 1 Press the Media button on your remote control to open the Media main menu.
- 2 Press an Arrow button to select **Videos**, and then press OK.
- 3 Press an Arrow button to select an option for video listings, and then press OK. The options are:
 - All Videos
 - Genre
 - Actors
 - Downloaded (videos you have downloaded to the PC)
 - Online (movies available through Online Media Services)
 - Playlists
 - Folders
 - Favorites

The screen shows your videos as thumbnail images or as a list.

- 4 Press an Arrow button to select a video. Press a Channel button to show the next page of videos.
- 5 With a video selected, you can:
 - Press OK or the Red context button to start play of this video. Press Back or Stop to stop play and return to the list.
 - Press the Left Arrow and Right Arrow buttons to move to the previous or next video.
 - Press the Yellow context button to open a search.
 - Press the Green context button to open the listing as a list or as thumbnails.
 - Press the Blue context button to add the item to Favorites.
 - Press a device operation button (Pause, Previous, Stop, Next) to control background music that is playing.



While viewing a video, press Info to open a window of information for the video file. Press Info again to close the window.



Genre and actor information appears only for video files that provide such information. For all other video files, "Unknown" appears in these lists.



When playing back Digital Rights Management (DRM)-protected content, license acquisition may delay play for several seconds.

- 6 During video play:
 - Press the Green context button to switch the video between Full Screen and Original size.
 - Press Stop to stop the video.
 - Press Pause to pause the video.
 - Press FF to advance the video.
 - Press Rewind to rewind the video.
 - Press Next to go to the next video.
 - Press Previous to go to the previous video.

Changing Videos options

Choose video options on the Settings menu; see "Changing the Videos options" on page 95.

Listening to Music

Use this feature to play music, or to listen to background music while playing a photo slideshow.

Playing music

- 1 Press the Media button on your remote control to open the Media main menu.
- 2 Press an Arrow button to select **Music**, and then press OK.
- 3 Press an Arrow button to select an option for music listings, and then press OK. The options are:
 - All Music
 - Genre
 - Artist
 - Albums
 - Playlists
 - Folders
 - Favorites

The screen shows your music as thumbnail images or as a list.

- 4 Press an Arrow button to select a music file. Press a Channel button to show the next page of music.
- 5 In the All Music view:
 - Press the Red context button to select the Repeat option for the music.
 - Press the Green context button to select the Shuffle options.
 - Press the Yellow context button to open a search panel.
 - Press the Blue context button to add the item to Favorites.
- 6 With music selected, you can press Play to start play. During music play:
 - Press Pause to pause the song until you press Play.
 - Press Previous to play the previous song in the list.

- Press Next to play the next song in the list.
- Press FF to advance music play.
- Press Rewind to reverse music play.



While playing a song, press Info to open a window of information for the music file. Press Info again to close the window.



When playing only music, you can turn off the video to the TV display by pressing the Screen button on the remote control.

Be sure to press the Screen button to show the video again.



Album, artist, and genre information appears only for music files that provide such information.



When playing back DRM-protected content, license acquisition may delay play for several seconds.

Watching a slideshow while listening to music

You can listen to your favorite music while playing a photo slideshow by following these steps:

- 1 Press Media, select **Music**, and then select and start playing music as described in "Playing music" on page 90.
- 2 Press Media again, select Photos, and then select photos and play a slideshow as described in "Viewing Photos" on page 88.

Using Online Media

The Online Media menu lists the various media service providers. Check back periodically as new services become available.



The available media service providers may vary in your region/country.

Prior to use, the media service provider may require subscription purchase, or account or other setup that is performed directly from your PC. This is usually done during installation by using the Installation CD that came in the box. Or, you can use your PC to access the Internet and go to:

<http://www.hp.com/go/mediasmart/services>

To use online media services:

- 1 Press the Media button on your remote control to open the Media main menu.
- 2 Press an Arrow button to select **Online Media**, and then press OK.

The list of services appears.

- 3 Press an Arrow button to select a service name, and then press OK.

The TV connects to the service.



To access the service, your TV must successfully connect to your home LAN and have a broadband connection to the Internet.

For specific information about using the service you select, use the help information for that service provided at:
<http://www.hp.com/go/mediasmart>

Selecting Servers

To set the type of servers that are displayed, use the Servers option on the Settings menu; see "Changing the Servers option" on page 95.

To select a server and view or play its media:

- 1 Press the Media button on your remote control to open the Media main menu.
- 2 Press an Arrow button to select **Servers**, and then press OK.

- 3 Press an Arrow button to select a server, and then press OK.

The TV shows the available media on the server.

- You can select and play the media.
- You can delete a server or refresh the list. When you delete a server, it and its contents are hidden. The server is viewable again after you restart MediaSmart. To restart MediaSmart, see "Using Reset Options" on page 94.

Changing Settings

- 1 Press the Media button on your remote control to open the Media main menu.
- 2 Press an Arrow button to select **Settings**, and then press OK.
- 3 Press an Arrow button to select an option, and then press OK. The options are:
 - Network
 - Demo
 - Language
 - Windows Media Center
 - DivX Registration Code
 - Reset Options
 - Slideshow
 - Video
 - Servers
 - Software Update
 - Online Media
 - Screen Saver

Viewing current network settings

To view the current network settings:

- 1 Press the Media button on your remote control to open the Media main menu.
- 2 Press an Arrow button to select **Settings**, and then press OK.

- 3 Press an Arrow button to select **Network**, and then press OK.

- 4 Press an Arrow button to select **View Network Settings**, and then press OK.

The current network settings display.

Changing network settings

On the Network menu, you can select the network settings for the wired or wireless connection, either by using an automatically assigned IP address, or by manually assigning a static IP address. If your router does not use DHCP, manually assign a static IP address.

To initially set up the use of digital media, including installing Windows Media Player 11 and the MediaSmart software, see "Setting Up the TV for Digital Media" on page 27.

To change network settings:

- 1 Press the Media button on your remote control to open the Media main menu.
- 2 Press an Arrow button to select **Settings**, and then press OK.
- 3 Press an Arrow button to select **Network**, and then press OK.
- 4 Press an Arrow button to select the type of network connection you have:
 - **Connect to a Wireless Network**
 - **Connect to a Wired Network**
- 5 Press OK.
 - **For a wireless connection**, continue with Step 9, "Setting up a wireless connection," on page 93.
 - **For a wired connection**, continue with Step 6, "Setting up a wired connection," on page 93.
 - **If the wired connection is not found**, the router may not assign the IP address automatically. In this case, select **Manually enter IP Address**, press OK, and then follow the onscreen instructions to enter the IP address and other network items.

Setting up a wired connection

- 6 Follow the onscreen instructions. The wizard checks for the network, the IP address, and then for access to the Internet across the network.

If the TV shows an error message:

- Check that the wired LAN (Ethernet) cable is properly connected at the TV and the router.
- Check that the computer, router, and other network equipment are all turned on.

- 7 Click **Finish**.

Wait while the TV looks for authorized servers on the network.

This completes the wired network settings.

- 8 Press the Media button to display the Media main menu. To use the menu, see “Using Digital Media” on page 83.

Setting up a wireless connection

- 9 Make sure the wireless network is working.



For a wireless network, you need the network name or SSID, and the network security information (the WEP key, or the WPA passphrase).

- 10 Follow the onscreen instructions. To use the onscreen keyboard:

- Press the Arrow buttons on the remote control to select an item or key on the onscreen keyboard, and then press OK to enter your selection.

Or

- Press a number button on the remote control as needed to scroll to the character you want.

- 11 Wait while the TV looks for authorized servers on the network.

- 12 Select a server, and then press OK.

This completes the wireless network settings.

- 13 Press the Media button to display the Media main menu. To use the menu, see “Using Digital Media” on page 83.

Using the Demo option

In the Settings menu, select **Demo**, and then press OK.

The Demo provides a demonstration of the Photos, Videos, and Music menus. You can navigate through the Photos in thumbnail view (All Photos), through a Music list of songs (All Music), or through a Video list of videos (All Videos). You can also play an example video.

While in the Demo:

- Press an Arrow button to select an option in the Demo, and then press OK.
- Press the Back button to exit an option.
- After a period of no interaction with the TV, the Demo shows a movie and continuously repeats it. Press any remote control button to return to the Demo mode.
- If you turn off the TV while in the Demo mode, when you turn on the TV again, it again shows the Demo mode.

To exit the Demo, press Media, select **Settings** and press OK, select **Demo Mode**, and then select **Exit Demo**, and press OK.

Changing the Language option

- 1 Press the Media button on your remote control to open the Media main menu.
- 2 Press an Arrow button to select **Settings**, and then press OK.
- 3 Press an Arrow button to select **Language**, and then press OK.

4 Press an Arrow button to select an option, and then press OK. The options are:

- English
- Français
- Español



This Language option sets the language for the digital media menus. To change the language for the TV OSD menus, see “Selecting the OSD language” on page 80.

Using the Windows Media Center option

By selecting the **Windows Media Center** option on the Media main menu, you can set up your computer to recognize the TV as a Windows Media Center Extender. When configured, the Media Center Green Start button on the remote control displays Media Center from your Windows Vista Home Premium or Home Ultimate operating system. Setup occurs during installation.

Choose this option if you skipped the setup during installation, or if you want to restart the Extender or remove the Extender setup information. (The TV can be a Windows Media Center Extender for only one computer at a time. To change computers, you must remove the Extender setup information for the current definition.)

For more information about using Media Center Green Start button, see “Setting up and using Windows Media Center Extender” on page 31.

For the remote control buttons you can use for this feature, see “Using the Media Center Green Start Button” on page 44.

Viewing the DivX registration code

DivX Video-on-Demand (VOD) is a protected video service. You must have a valid account, connect to the video provider, and register the TV or your DivX DVD player to buy or rent, download, and play videos protected by DivX VOD.

To view your DivX VOD registration code information, select **DivX Registration Code** on the Settings menu, and then press OK. Follow the onscreen instructions.

Using Reset Options

Use Reset Options to restart the TV, or to restore the media settings to the original values (factory reset). The **Restore Factory Settings** option also removes all user preferences (media server, network type, and so on), all user personal information (cookies, services passwords, and so on), if there are any, and all network settings.

- 1 Press the Media button on your remote control to open the Media main menu.
- 2 Press an Arrow button to select **Settings**, and then press OK.
- 3 Press an Arrow button to select **Reset Options**, and then press OK.
- 4 Press an Arrow button to select **Restart System** or **Restore Factory Settings**, and then press OK.
- 5 Press an Arrow button to select **Next**, and then press OK.

Changing the Slideshow options

Select photo slideshow options on the Settings menu for Slideshow:

- 1 Press the Media button on your remote control to open the Media main menu.
- 2 Press an Arrow button to select **Settings**, and then press OK.
- 3 Press an Arrow button to select **Slideshow**, and then press OK.

- 4 Press an Arrow button to select a slideshow time interval, and then press OK.
- 5 Press an Arrow button to select a slideshow transition, and then press OK.
- 6 Press an Arrow button to select a slideshow order (chronology), and then press OK.
- 7 Press an Arrow button to select the type of automatic music during a slideshow, and then press OK.
- 8 Press an Arrow button to select the auto slideshow during music playback, and then press OK.

Changing the Videos options

- 1 Press the Media button on your remote control to open the Media main menu.
- 2 Press an Arrow button to select **Settings**, and then press OK.
- 3 Press an Arrow button to select **Videos**, and then press OK.
- 4 Press an Arrow button to select an option, and then press OK. The options are:
 - Repeat On (or Off)
 - Repeat One
 - Repeat All

Changing the Servers option

Select **HP Approved Servers** to show only those servers that HP has confirmed meet requirements for use with MediaSmart.

Use these steps to set the type of servers to connect to and display:

- 1 Press the Media button on your remote control to open the Media main menu.
- 2 Press an Arrow button to select **Settings**, and then press OK.
- 3 Press an Arrow button to select **Servers**, and then press OK.

- 4 Press an Arrow button to select the type of servers (**All Servers** or **HP Approved Servers**), and then press OK.
- 5 Select the server, and then press OK.
- 6 Press the Red context button to exit Settings.

Updating software

Use the Software Update option regularly to check the HP server for TV software updates. You can choose to download and install the update, or you can roll back the firmware after installing an update.

- 1 Press the Media button on your remote control to open the Media main menu.
- 2 Press an Arrow button to select **Settings**, and then press OK.
- 3 Press an Arrow button to select **Software Update**, and then press OK.
- 4 Press an Arrow button to select an option, and then press OK. Follow the onscreen instructions.

Turning off the Screen Saver

A screen saver appears after 10 minutes of no video output.

You can turn off the screen saver in the Settings menu or you can press Screen on the remote control to turn off the video to the TV. Press Screen again to turn on the video.

To change the Screen Saver setting:

- 1 Press the Media button on your remote control to open the Media main menu.
- 2 Press an Arrow button to select **Settings**, and then press OK.
- 3 Press an Arrow button to select **Screen Saver Off** (or **Screen Saver On**), and then press OK.

Using Help

- 1 Press the Media button on your remote control to open the Media main menu.
- 2 Press an Arrow button to select **Help**, and then press OK.
- 3 Press an Arrow button to select an option, and then press OK.

Help information displays. Press the Back button to exit.

Using the Media Center Extender Feature

The Media Center Green Start button on the remote control can function as a Windows Media Center Extender to display the Windows Media Center main menu from your computer.

For the remote control buttons you can use for this feature, see "Using the Media Center Green Start Button" on page 44.

For information about setting up and using this feature, see "Setting up and using Windows Media Center Extender" on page 31.

Sharing Media

During installation, the HP MediaSmart Sharing Wizard guides you to set up Windows Media Player 11, and then authorize your MediaSmart HDTV and add media folders to the Windows Media Player Library.

Your MediaSmart HDTV only displays supported media files that are in the shared folders on your network computer for Windows Media Player or for the UPnP-compliant program you use to stream media to the TV.

To authorize your MediaSmart HDTV in Windows Media Player, and to select or add media to the shared folders, see "Adding media to share on the computer" on page 96.

The wizard also enables remote content sharing with a network attached storage device. For more information, see "Sharing with a network drive" on page 97.

Adding media to share on the computer

To add media files quickly, copy them to the folder on your computer that you defined for sharing during installation.

To open the HP MediaSmart Sharing Wizard on your computer to authorize the TV or to enable sharing:

- 1 Click the **Windows Vista start button**  on the taskbar, and then click **All Programs**, click **Hewlett-Packard**, select **HP MediaSmart**, and then click **HP MediaSmart Sharing Wizard**.
- 2 Follow the onscreen instructions.

To manually authorize the TV, or to add a media folder to Windows Media Player Library:

- 1 On the computer, open Windows Media Player.
- 2 At the top of the Windows Media Player window, click **Library**, and then click **Media Sharing**.

If there is no Library item in the window, complete these steps:

- a Press the Alt key to view the File menu, click **Tools**, and then click **Options**.
 - b In the window that opens, select the **Library** tab, and then click **Configure Sharing**.
- 3 In the Media Sharing window, select **Share my media**.

For the Windows Vista operating system, your home network must be a private network. If necessary, click the **Networking** button and verify that your network is private.

- 4 When your MediaSmart HDTV is connected to your home network, it appears in the Media Sharing window. Click the TV icon, and then click **Allow**. This enables the program to stream media to the TV.



The first time you attempt this step, the TV may appear as an unidentified device. This is normal. Click the device icon, and then click *Allow*.

- 5 To change the default sharing options, click the **Settings** button in the window. In the Media Sharing-Default Settings window, you can specify how your computer is listed among the media servers, and you can also select the media types you want to share and optional parental controls. Click **OK**.
- 6 Click **OK** to close the Media Sharing window.
- 7 At the top of the Windows Media Player window, click **Library**, and then click **Add to Library**. The Add To Library window opens.
- 8 Select an option under **Select the folders to monitor**, or click the **Advanced Options** button and select specific folders.
- 9 Click **OK**.

Wait while Windows Media Player automatically adds the media files from the selected folders to your Library.

This completes the steps to authorize and add media for Windows Media Player.

Sharing with a network drive

A computer with Windows Media Player 11 may share digital media with a network drive or remote share (for example, a computer with Windows Media Player 11 that is attached to a network configured with an HP Media Vault or other network attached storage). When your MediaSmart HDTV is connected to the same network, it aggregates this content for you to browse from a single interface on your MediaSmart TV.

To authorize your MediaSmart HDTV in Windows Media Player, and to select or add media to the shared folders, see "Adding media to share on the computer" on page 96.

Using MediaSmart Services Gateway Software

The MediaSmart Services Gateway software (also called the HP Server), manages the downloading and storing of movies onto a PC from the Internet, for viewing on a MediaSmart HDTV. The HP Server must be running on your PC to purchase and download movies from your TV, as well as view certain image and video file types not supported by Windows Media Player 11 such as .png, .ma4, and .mp4 files.

The software is loaded onto your PC by the MediaSmart HDTV Installation CD. Look for the icon on the desktop.



Be sure to accept any updates to the software MediaSmart loads onto your computer.

Using the HP Server software

When the software is open, the HP Server icon appears on the taskbar. If the HP Server icon is not shown on your taskbar, double-click the HP Server desktop icon. The server starts, and the HP Server icon appears on the taskbar.

You use the MediaSmart Services Gateway software through the computer by clicking the onscreen icon on the taskbar, and then selecting from the menu.



With this software, you can do the following:

- View the current version of the software by using the **About** option.
- View messages, check the download progress, open the HP Portal, or run diagnostic tests by using the **HP Server Main Menu** option.
- Pause, resume, or restart the software by using the specific options. The **Restart Server** option clears the current activities and restarts the software.
- Exit the HP Server software by using the **Exit** option. This also removes the icon from the taskbar.

Using the HP Server Main Menu

To open the main menu, on the computer, right-click the **HP Server** icon on the taskbar, and then select **HP Server Main Menu**.

The HP Server Main Menu opens in a browser window on your PC. The HP Server Main Menu has these selections:

- What's New
- Download Queue (present when a movie is scheduled for download)
- HP Portal
- Run Diagnostic Test



The following topics discuss each option.

What's New

Click the **What's New** option to open a window opens that shows current messages of these types:

- Play messages such as *<Movie Title...> Download Complete*.
Click a message to view it, and then click **Back** to return to the message list.
- Error messages such as *Error Downloading*.
- General messages: *<Message Subject>*.

Click **Menu** to go back to the HP Server Main Menu.

Download Queue

Click the **Download Queue** option to open a window that shows the list of movies awaiting downloading to the PC. This option is only available when a download is pending.

- Click **Pause All** to suspend downloading.
- Click **Menu** to return to the HP Server Main Menu.
- Click a movie item in the list to see the information page for it, and then click **Back** to return to the list window.

HP Portal

- 1 Click the **HP Portal** option. A browser window opens the HP Online Media Services Web site.
- 2 Create an account on the HP Online Media Services Web site to register media provider accounts. (This is usually done during the software installation from the Installation CD.)

Once you have registered your media provider accounts, you can access media from the sites through the TV or the HP Server software. You must complete account registration with a media service provider before adding the media service provider account to HP Online Media Services.

- 3 Fill in your HP account user name, or e-mail address, and password, and then click the **Sign-in** button.
- 4 Click the service you want to use.

For information about setting up your service accounts or using Online Media Services, see "Using Online Media" on page 91 or go to:

<http://www.hp.com/go/mediasmart/services>

Run Diagnostic Test

Click the **Run Diagnostic Test** option to start a series of diagnostic tests:

- **Checking Server status:** Reports results as *Server active*, or *Server paused*.
- **Checking Network:** Reports results as *Network found*, or *Network not found/UPnP required ports blocked*.
- **Checking Internet connection:** Reports results as *Internet connection found*, or *Internet connection not found*.
- **Checking for required software:** Reports results as *Required Software found*, or *Required Software not found*.

The test checks for the CinemaNow Media Manager (CNMM) software.

Finding Answers to Questions

Understanding TV Terms

What are analog TV, digital TV, and high-definition TV (HDTV)?

Devices such as monitors, tuners, and integrated monitor/tuner combinations are designed to handle any of the 18 formats officially sanctioned by the industry-led standard setter, Advanced Television Systems Committee (ATSC), for the *digital* transmission of video signals. There are three subgroups of digital televisions, depending on their capabilities: high-definition (HDTV), enhanced-definition (EDTV), and standard-definition (SDTV).

By contrast, U.S. *analog* television has been available for over 50 years in the single National Television Standards Committee (NTSC) format. This is the signal format that has been broadcast over the air and through cable systems. NTSC television offers slightly more than 480 interlaced lines of resolution.

To view high-definition programming, your TV must receive high-definition signals by means of a high-definition signal source connected to the television. The source can be an off-the-air high-definition antenna or cable HD signal, or an HD source such as a cable or satellite provider HD set-top box, an HD-DVD player, and so on. All sources, except an HD antenna or cable HD signal, must connect to one of the High Definition Input connector sets on the rear of the TV. Your cable or satellite provider may require additional purchase for high-definition programming; off-the-air high-definition broadcasts may not be available in all areas.

What is the difference between progressive and interlaced signal formats for digital TVs?

There are 18 standard digital TV signal formats. Each provides a different picture quality. The names of these digital TV formats consist of a number followed by either p (progressive) or i (interlaced). The letter refers to the way the TV uses the signals to create the picture:

- Progressive (p) scanning presents all the horizontal lines of the picture in one frame. This provides a sharper picture to the eye, and looks much better than an interlaced image of the same resolution.
- Interlaced (i) means that the picture appears in two segments; every other horizontal line of the picture is displayed in one frame, and the other half of the horizontal lines are displayed in the next frame. This works because it happens so fast that the eye is deceived into believing that only one picture is being shown.

The number in the names of the formats refers to the number of lines of resolution. Generally speaking, the higher the number, the better the picture. For example, with digital TV (DTV), there are two progressive formats for broadcasters to choose from: 480p and 720p. 480p has 480 horizontal scan lines. Although the 480p image is much sharper than a regular TV broadcast, it is considered only a DTV signal and not a true high-definition signal. 720p has 720 horizontal scan lines and is considered to be true HDTV. 720p can rival a 1080i picture, in which 1080 horizontal scan lines are displayed as an interlaced image. The sharper and more accurate (progressive) 720p picture looks better, even though a 1080i picture has many more scan lines and a much higher resolution.

What is variable aspect ratio?

The *aspect ratio* describes the relationship of screen width to screen height. Standard TV signals are based on an aspect ratio of 4:3 (four units wide by three units high). HDTV signals are based on an aspect ratio of 16:9, making the image 33 percent wider than a normal TV, and enabling you to view TV and movies as if you were watching them in a theater.

In addition, many DVD movies look better on the widescreen display, because most of the movies made in the last 50 years were filmed in an aspect ratio of either 1.85:1 (very close to 16:9, which is equal to 1.78:1) or 2.35:1 (even wider than 16:9).



Variable aspect ratio support enables the scaling of 4:3 and anamorphic video so that the image fills the screen.



What is HDMI?

High-Definition Multimedia Interface (HDMI) is the first industry-supported, uncompressed, all-digital audio/video interface. HDMI components can transmit both digital audio and digital video over a single cable, with improved quality over traditional analog connections because of an all-digital transmission. Transferring digital sources such as DVDs and HDTV programming, can now be accomplished without analog conversions that can degrade the original signal.

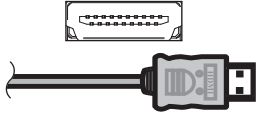
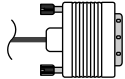
Identifying Cable Usage

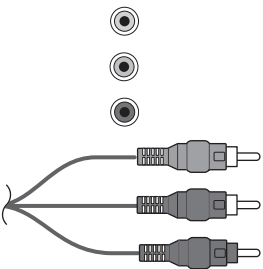
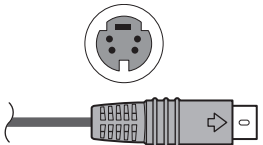
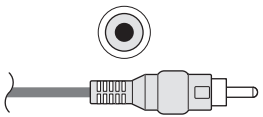
The following table lists all of the cable types that are available for the TV. It shows a side view of each, along with its connector.

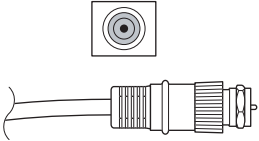
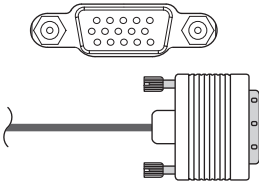
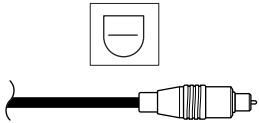
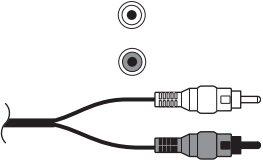
Cable type/ connection	Description
<p>HDMI</p> 	<p>Capable of transmitting both uncompressed digital audio and digital video signals, because it has video, audio, and control signals.</p>
<p>DVI</p>  <p>DVI-D</p>  <p>DVI-I</p> 	<p>DVI requires use of a separate audio cable.</p> <p>DVI-D transmits digital video signals. DVI-D can be used with a DVI-to-HDMI converter to connect to an HDMI connector on the TV.</p> <p>DVI-I transmits both digital and analog video signals. DVI-I can be used only with a DVI-to-VGA converter to connect a PC to the PC Input (VGA) connector on the TV.</p>
<p>Component</p> 	<p>Three-headed or five-headed cable: one for Pr signal (red), one for Y signal (green), and one for Pb signal (blue). Some component cables also have red and white audio cables attached. Used for HDTV receivers, DVD players, and other devices with YPbPr component output connectors.</p>
<p>S-Video</p> 	<p>Used with equipment such as DVD players, VCRs, cable or satellite tuners and decoders, camcorders, and digital cable boxes.</p>
<p>Composite</p> 	<p>Used with equipment such as VCRs and DVD players.</p>

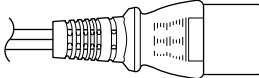
Cable type/ connection	Description (continued)
<p>Coaxial antenna</p> 	<p>RF or coaxial cable used for antennas or cable connections. Often used with a cable or a satellite decoder (set-top box), if no other choice is available.</p>
<p>VGA</p> 	<p>Interface used with PCs and monitors.</p>
<p>Digital audio</p> 	<p>High-resolution optical audio cable used for optional external audio systems such as 5.1 channel surround sound.</p>
<p>RCA</p> 	<p>Red and white audio connectors that connect to the red and white (L and R) audio inputs.</p>
<p>RS-232</p> 	<p>Serial interface used for control purposes only.</p>
<p>Power cord</p> 	<p>Connects the TV to the AC power outlet.</p>

Answering MediaSmart HDTV Frequently Asked Questions

Do I need a Media Center PC to use my MediaSmart HDTV?

No, a Media Center PC is not required. Your MediaSmart HDTV works with any PC that supports Windows Media Player 11 or other UPnP-compliant program. The MediaSmart HDTV has its own interface and can connect directly to many Internet services. Also, the MediaSmart HDTV shows television or content from a connected DVD or other device, just like a regular TV does.

However, the MediaSmart HDTV works well with a Media Center PC, and can act as a Windows Media Center Extender to play recorded HDTV shows and protected content. (The Extender feature requires that the computer have the Windows Vista Home Premium or Ultimate operating system. The HP MediaSmart Services Gateway software does not support computers with a 64-bit operating system; however, Windows Media Player 11 still works well as a server.)

Why does MediaSmart HDTV use Windows Media Player?

Windows Media Player file sharing is based on industry standards (UPnP) and is widely used. It is easy to install, set up, and use, and it supports digital rights management, which enables access to premium online content.

What version of Windows Media Player works with the MediaSmart HDTV?

The MediaSmart HDTV supports Windows Media Player 11.0. If you have an earlier version of WMP, you can get a free download of version 11.0 from the Microsoft Windows Media Player Web site.

Can my MediaSmart HDTV software be updated?

Yes, MediaSmart HDTV firmware (software) is automatically updated as needed when the TV has access to the Internet.

Can MediaSmart HDTV play AAC format and other music file types?

Yes, your MediaSmart HDTV can play music files in a variety of formats, including unprotected AAC files. For supported music file types, see “Supported Media File Types” on page 112.

What is the wireless type to use to stream video to my MediaSmart HDTV?

The quality of streaming video over wireless depends on many factors such as the bitrate of the original video, the reception quality, and the access point. For best quality over wireless, HP recommends using an access point that supports IEEE 802.11n. IEEE 802.11a or 802.11g is the second choice. IEEE 802.11b access points work well for audio and picture streaming, but are not recommended for video because of bandwidth limitations.

Can I play recorded TV shows or downloaded shows or movies from my Media Center PC on my MediaSmart HDTV?

Microsoft Media Center PCs record TV programs in a proprietary format called dvr-ms. Your MediaSmart HDTV supports playback of dvr-ms files through the Windows Media Center Extender feature; see “Using the Windows Media Center option” on page 94. For supported video file types, see “Supported Media File Types” on page 112.

Can I stream a DVD movie from my PC to the MediaSmart HDTV?

No, because the MediaSmart HDTV can only access digital media exported by the media server (Windows Media Player). Due to copyright and legal issues, WMP does not export the VOB files used in DVDs.

However, if you have the DVD disc, you can play it through a DVD player you connect directly to the MediaSmart HDTV. For more information, see "Connecting a DVD player, VCR, DVR, game console, or camcorder" on page 14.

How do I create an account for my online service?

Use your PC to access the Internet, and create all your online accounts before you log in for the first time by using your MediaSmart HDTV. Go to:

<http://www.hp.com/go/mediasmart/services>

Can I share media from a storage device attached to the network?

Yes. The HP MediaSmart Sharing Wizard enables remote content sharing with a network attached storage device. For more information, see "Sharing with a network drive" on page 97.

Specifications

Display	
TV panel	TFT LCD television
Dimensions in inches (mm)	
<p>HP SL4782N: W: 44.4 (1128), H: 31.7 (804), A: 26.8 (680), B: 29.3 (744), T: 5.4 (138), D: 11.0 (279), C: 15.6 (395)</p> <p>HP SL4282N: W: 40.0 (1015), H: 29.0 (737), A: 22.0 (558), B: 26.6 (676), T: 5.3 (135), D: 11.0 (279), C: 14.0 (355)</p>	
Panel resolution	<p>HP SL4782N: 1920 x 1080</p> <p>HP SL4282N: 1920 x 1080</p>
Brightness	Up to 500 cd/m ²
Contrast ratio	2000:1
Response time (typical)	<p>HP SL4782N: 6 ms</p> <p>HP SL4282N: 6 ms</p>
Audio	<ul style="list-style-type: none"> ■ 10 watts per channel (two internal speakers) ■ HP Virtual Surround Sound: Theater, Music Hall ■ Analog output: 2-channel stereo ■ Digital (optical) output: Dolby Digital Out, PCM

Display (continued)	
OSD language	English/French/Spanish
Power requirement	AC 120 V $\sqrt{}$, 60 Hz
Power consumption	HP SL4782N: 330 W HP SL4282N: 300 W



CAUTION: Image retention damage may occur on HDTVs that display the same static image on screen for prolonged periods of time.* To avoid image retention damage on your HDTV screen, you should always activate a screen saver application or turn off the TV screen when it is not in use for a prolonged period of time. Image retention is a condition that may occur on all LCD HDTVs.

***A prolonged period of time is 12 consecutive hours of non-use.**

TV function	
TV standard (CCIR)	American TV Standard ATSC/NTSC/Clear-QAM system
Receiving channel	VHF: 2–13 UHF: 14–69 CATV: 1–125 Digital Terrestrial Broadcast (8VSB): 2–69 Digital cable (64/256 Clear-QAM): 1–135
Audio multiplex	BTSC system
Supported Inputs	480i, 480p, 720p, 1080i, 1080p (HDMI only)

Connectors	
Digital High Definition Input	HDMI input (Type A) connectors with HDCP: <ul style="list-style-type: none"> ■ HDMI 1 (with Audio In L and R) ■ HDMI 2 ■ HDMI 3
Component High Definition Input	<ul style="list-style-type: none"> ■ 1: Y, Pb, and Pr, and Audio L and R ■ 2: Y, Pb, and Pr, and Audio L and R
Standard Definition Input	<ul style="list-style-type: none"> ■ AV Input 1: S-Vid, Video, and Audio L and R ■ AV Input 2: S-Vid, Video, and Audio L and R
PC Input	VGA monitor input with Audio L/R (Line In)
Audio Output	<ul style="list-style-type: none"> ■ Digital (Optical) in Dolby Digital or PCM format ■ Audio Output L and R stereo analog (RCA)
ANT/Cable In (RF input)	75-ohm Unbalance, F-Type for VHF/UHF/CATV in
LAN (RJ-20 Ethernet)	10/100 Ethernet (802.3) full-duplex 10/100 Mbps with MDx detection (straight or crossover)
Serial RS-232	Serial input (Control use only)
Service Port	USB (Service use only)

!

Wireless LAN antennas are internal to the TV and connect the TV to your wireless home network (802.11 a/b/g/n).

Weight	
TV panel (no stand)	HP SL4782N: 68.0 lb. (31.0 kg) HP SL4282N: 55.0 lb. (25.0 kg)
TV with stand	HP SL4782N: 78.0 lb. (35.0 kg) HP SL4282N: 64.0 lb. (29.0 kg)

Environment	
Operating temperature at humidity	32° F to 95° F (0° C to 35° C) at 20% to 80% RH
Storage temperature at humidity	-4° F to +122° F (-20° C to +50° C) at 10% to 90% RH

Accessories	
In the box	Documentation with installation disc, remote control, Ant/Cable adapter, cable clamp, Microfiber cleaning cloth, and AC power cord
Certification and compliance	UL, C-UL, FCC, BETS-7

All specifications represent the typical specifications provided by HP's component manufacturers; actual performance may vary either higher or lower.

PC Compatibility Chart

Preset	Pixel format	Horiz. freq. (kHz)	Horiz. polarity	Vert. freq. (Hz)	Vert. polarity	Pixel clk. (MHz)	Source
1	640 x 480	31.5	–	59.9	–	25.2	VGA
2	640 x 480	37.5	–	75.0	–	31.5	VESA
3	720 x 400	31.5	–	70.1	+	28.3	VGA
4	800 x 600	37.9	+	60.3	+	40.0	VESA
5	800 x 600	46.9	+	75.0	+	49.5	VESA
6	1024 x 768	48.4	–	60.0	–	65.0	VESA
7	1024 x 768	56.5	–	70.1	–	75.0	VESA
8	1024 x 768	60.0	–	75.0	–	78.8	VESA
9	1280 x 768	47.4	+	60.0	–	68.3	VESA
10	1280 x 1024	64.0	+	60.0	+	108.0	VESA
11	1360 x 768	47.7	+	60.0	+	85.5	VESA
12	1920 x 1080	65.0	+	30.0	+	74.25	EIA*

*This preset is supported for an HDMI connection only.

Supported Media File Types

!

This device supports the codec file formats listed herein, however HP cannot guarantee full compatibility or proper playback with all such codec files due to modifications and/or other variation that may occur with the end-user's encoded codec files.

Digital media formats: Codecs versus file containers

Despite international efforts to create standard-based audio and video formats, many format types are incompatible.

The *codec* (compressor and decompressor) is the method used to compress and decompress digital media files. Audio/video streams usually incorporate two separate codecs: one for the compressed video and one for the compressed audio. The MPEG codecs include *profiles* and *levels*, which are the minimum processing requirements for a compliant decoder. Examples of codecs are:

- JPEG: Used by almost all digital cameras to compress digital images.
- MPEG-1, MPEG-2, and MPEG-4: Audio and video codecs developed by International Standards Technical committees.
- VC-1: A video codec developed by Microsoft.
- Dolby Digital: An audio codec used in DVD movies and in high-definition broadcasting.

The *file container* is the type of file that the digital bit stream is stored in, regardless of the codec used. File containers have a specific structure, which helps decoders identify the codecs necessary for playback. File containers may support multiple codecs, and they may also include media metadata, DRM (digital rights management) keys, and other stream-related parameters. Examples of file containers are:

- AVI (.avi)
- QuickTime (.mov or .qt)
- MP4 (.mp4)
- WMV (.wmv)
- DivX (.divx)
- MPEG (.mpg)

Popular codecs

- **MPEG codecs.** The Motion Pictures Experts Group (MPEG) has developed a variety of A/V codecs, including:
 - MPEG-1, which is used in VCD movies.
 - MPEG-2, which includes the audio codecs MPEG-2 Layer II (MP2) and MPEG-2 Layer III (MP3), and which is used in DVDs, in HDTV, and in many movie download services.
 - MPEG-4, part 2, which is the basis for DivX, Xvid, and other low-bit-rate codecs.
 - MPEG-4, part 10, also known as H.264 or Advanced Video Codec (AVC), which is the basis for HD-DVD and Blu-ray formats. It is also the default video codec in iTunes.
 - AAC (Advanced Audio Codec), also known as MPEG-2, part 7, or MPEG-4, part 3, is the default audio codec in iTunes.

With MPEG-2, MPEG first introduced the concept of profiles and levels. Profiles and levels define the minimum processing requirements for a compliant decoder. For example:

- DVD movies use MPEG-2 at Main Profile and Main Level (or MPEG-2 MP@ML).
- HDTV uses a subset of Main Profile at High Level (MP@HL).
- Two of the most common profiles for MPEG-4, part 2, are the Simple Profile (SP) and the Advanced Simple Profile (ASP).

- **Windows Media Codecs.** Microsoft has developed a number of codecs, including:
 - WMV7 and WMV8, which are early versions of the Microsoft video codec.
 - WMV9, which is the current version of the Microsoft video codec.
 - VC-1, which is the Advanced Profile of the WMV9 codec, and which is needed for support by both Blu-ray and HD-DVD players.
 - WMA (Windows Media Audio), including WMA Pro, which is a multichannel audio codec.
- **Dolby Digital.** Also known as AC3, Dolby Digital forms the basis of multichannel audio coding in HDTV and DVD movies.
- **DivX, Xvid.** Popular video codecs based on the MPEG-4, part 2, video standard. DivX includes video codecs rev. 3, 4, 5, and 6.

Popular file containers

- **AVI** is a popular Audio/Video file format in PC systems. It supports multiple audio and video codecs, including DV, DivX, and MPEG-1/2/4.
- **MP4** file format is based on the Apple QuickTime file format, but is part of the MPEG-4 standard (MPEG-4, part 14). MP4 files use the .mp4 extension and support a variety of codecs, including the AAC and MPEG-4 (part 2 or part 10) codecs.
- **WMV** (Windows Media Video) or **ASF** (Advanced Streaming Format) are also popular Microsoft media file containers. They support mostly Microsoft-based codecs such as WMV7/8/9, WMA, and VC-1.
- **DVR-MS** is a Microsoft file container for storing broadcast TV programming that is recorded by Media Center PCs.
- **DivX** is a file container developed by the DivX Corporation. It supports the DivX video codecs (versions 3.0 to 6) that are based on the MPEG-4, part 2, video codec, and a variety of audio codecs, including MP2, MP3, Dolby Digital, and raw LPCM data. The divX file format can also support metadata, subtitle tracks, and DRM.

- **QuickTime** (.mov or .qt) is a file container developed by Apple. It provided the basis for the MP4 file format that is currently used by iTunes and other media service providers.
- **MPG** (.mpg) is the simplest possible file container for an MPEG video with associated audio. It usually supports MPEG-2 video (MP@ML or MP@HL) and MPEG-2, Layer II, or Dolby Digital audio.
- **VOB (Video Object)** (.vob) files are used in DVDs. They include audio, video, menu, and subtitle information. In most cases, renaming a .vob file to an .mpg file is all that is needed to play the file by an MPEG-compliant decoder (without the menu or subtitle information, however).

Supported media

Your MediaSmart HDTV does not support all possible codecs. The table that follows provides details on the codecs and file containers that the MediaSmart HDTV supports.

!

This device supports the codec file formats listed herein, however HP cannot guarantee full compatibility or proper playback with all such codec files due to modifications and/or other variation that may occur with the end-user's encoded codec files.

The UPnP-compliant program you use to stream media to your TV can limit the files that you can stream. Windows Media Player 11 does not show media files that it does not support or that it does not recognize such as iTunes audio files in MP4 (AAC) format, photos in Bitmap format (.bmp) or Graphics Interchange Format (.gif).

For example, your MediaSmart HDTV supports the playback of .mp4 files, but Windows Media Player 11 may not. If you do not see your .mp4 files in the Windows Media Player Library, you may need to install the MediaSmart software from the Installation CD; see "Setting up the TV home network" on page 27.

Table of Supported Media

File extension	Video/picture codecs	Audio codecs	DRM support
Photos only			
.jpg	JPEG	N/A	
.png	PNG	N/A	
.bmp	BMP	N/A	
.gif	GIF	N/A	
Music only			
.m4a	N/A	AAC	No Fairplay
.mp3	N/A	MP3	
.wma	N/A	WMA, WMA Pro	Yes
.wave	N/A	LPCM	
.ogg	N/A	Vorbis OGG	
Audio/video			
.avi	DivX, xvid (MPEG-4, ASP)	MP2, MP3, Dolby Digital (2ch, 5.1ch)	DivX DRM
.divx	Up to rev. 6.0 (MPEG-4 ASP)	MP2, MP3, Dolby Digital (2ch, 5.1ch)	DivX DRM
.dvr-ms	MPEG-2 video	MP2, Dolby Digital (2ch, 5.1ch)	
.mp4	MPEG-4, part 2, H.264 (BP@L3) up to 720p 30 MP@L4 up to 720p 60	AAC, MP2, MP3	No Fairplay
.mov	MPEG-4, part 2, H.264		
.mpg	MPEG-1, MPEG-2 (up to MP@HL)	MP2, LPCM, Dolby Digital	
.wmv/.asf	WMV9, VC-1	WMA, WMA Pro	MS DRM
.m2t/.ts	MPEG-2 (TS) (up to MP@HL)	MP2, LPCM, Dolby Digital	

Troubleshooting

Refer to this section if you have startup, viewing, picture, sound, or remote control problems with your TV.

Startup questions

Symptom	Remedy
I do not hear sound when I turn on the TV, even though there is an image.	<ul style="list-style-type: none"> ■ Is the volume too low? Press the Volume button. ■ Is mute turned on? Press the Mute button, or the Volume button. ■ Are the TV speakers turned off on the onscreen display (OSD) menu? Press the Menu button to open the OSD; press the Down Arrow button to select Audio, and then press the OK button; press the Down Arrow button to select Speaker, and then press OK; press the Down Arrow button to select On, and then press OK. Press the Menu button to close the OSD.
I do not hear sound from an HDMI-connected set-top box, DVD player, or other device.	<p>Check that the device outputs audio over HDMI in PCM format. Change the device setting if necessary.</p> <p>This TV does not support audio input over HDMI in Dolby Digital format. For more information, see "Understanding audio output" on page 71.</p> <p>To use Dolby Digital output from your digital source device, connect the digital output of your device directly to the input of your AV receiver or external sound system that supports Dolby Digital. For more information, see "Connecting an external sound system" on page 18.</p>
I do not see an image when I turn on the TV.	<ul style="list-style-type: none"> ■ Are the connections to the input signal source component correct? Double-check that the cables are properly inserted into the color-coded connectors. ■ Is the input signal source turned on? Turn on the set-top box, DVD player, or other device that you are trying to view. ■ Is the correct input signal source selected? Press the Source button on the remote control, and confirm that the source is selected. ■ Press the Menu button on the remote control, or on the TV: <ul style="list-style-type: none"> ■ If the OSD appears, check the cables to the input source, and then press the Source button on the remote control (or the TV) to select the input source. ■ If the OSD does not appear, see the next symptom, "There is no power."

Symptom	Remedy (continued)
There is no power.	<ul style="list-style-type: none"> ■ Press the Power button on the remote control. ■ If the Power light on the TV is on (blue), press the Power button on the TV. ■ Is the AC power cord disconnected? Make sure both ends of the power cord are plugged in. ■ Is there power coming from the outlet? Plug a functional lamp or other electrical device into the same outlet as the TV to make sure power is coming from the outlet. ■ If you are using a power strip, make sure it is turned on.
The unit cannot be operated.	<ul style="list-style-type: none"> ■ External influences such as lightning and static electricity may cause improper operation. In this case, operate the unit after first turning on the power for the TV, or after unplugging the AC power cord and plugging it back in after 1 or 2 minutes.
The color is strange, faded, or misaligned.	<ul style="list-style-type: none"> ■ Adjust the picture tone. ■ Is the room too bright? The picture may look dark in a room that is too bright. ■ Check the input signal setting. ■ If you are watching a component device, make sure the red, blue, and green cables are fully inserted into the proper connectors at both ends.
The power suddenly turned off.	<ul style="list-style-type: none"> ■ Is the sleep timer set? ■ The internal temperature of the TV has increased. Remove any objects that are blocking the vent, or clean the vent.

Viewing questions

Symptom	Remedy
I get a poor picture with video signal input.	Check the following: improper control setting, local interference, cable interconnections. Adjust the picture control as needed. Try another location for the TV. Make sure that all connections are secure.
There is no picture, and I have an external device controlling the TV.	<ul style="list-style-type: none"> ■ Press the Source button on the remote control, and confirm the source is selected. ■ Verify that the external device or PC power is turned on. ■ Make sure the source device is connected. ■ Check the power management function of the source device. Is it in standby mode? ■ Connect the source to the TV. Operate the external device or PC (move the mouse or press a key).
The picture from a component-connected input source is too red, blue, or green, or it has black that is too black or washed out.	<ul style="list-style-type: none"> ■ Make sure each cable is plugged into the correct color-coded connector on the TV and on the input source device. ■ Make sure the cables are fully inserted at both ends. ■ See "Adjusting the picture image" on page 69.
I press Media, but nothing happens.	Is HP MediaSmart TV the selected device on the remote control?

Picture quality questions

Symptom	Remedy
Part of the picture is cut off, or the picture is not centered.	Check the position adjustment settings, and adjust the screen settings accordingly.
The picture image is too large or too small.	Press the Aspect button on the remote control to select a different picture image size. If the image is from a PC DVI or HDMI connector, you may experience over-scanning or under-scanning, where the image is larger or smaller than the screen. Consult your PC manufacturer display drivers about how to resize the image settings, if they are available.
The picture is unstable.	Verify that the external device or PC resolution setting is correct. Adjust to the appropriate resolution.
The picture has dark side bars, and I cannot remove the bars by choosing a different aspect ratio.	Press the Info button on the remote control, and read the station transmission mode. Some stations transmit standard-definition programming directly in the 16:9 aspect ratio, so the image has embedded dark side bars. For that type of input signal, the Panorama mode is not available, and the Zoom1 and Zoom2 modes do not eliminate the side bars.
When I watch a DVD, the image has dark stripes at the top and bottom of the screen.	Film may be captured in many different widescreen ratios. When the original film ratio does not match the TV ratio, the stripes appear above and below the image.

Remote control questions

Symptom	Remedy
The remote control does not work.	<p>Check the following, and try the proposed solution:</p> <ul style="list-style-type: none"> ■ Make sure that the batteries are inserted with the polarity properly aligned. ■ Make sure the remote control batteries are fresh. If they are worn out, replace them with new batteries. ■ Make sure the remote control is within correct operating range. ■ Make sure the remote sensor window on the front of the TV is not under too much light, direct sunlight, or strong artificial light. ■ Make sure there are no obstacles between the remote control and the sensor window on the front of the TV. ■ Make sure the remote control is pointed at the TV and is not farther than 16.4 feet (5 meters) away.
I cannot add a channel to the Fav button favorite channel list.	<p>To add a channel to the Fav button favorites list, the channel must be in the channel list. The Setup Wizard, or the Auto Scan option on the OSD Channel menu, creates the channel list when it searches for channels. Run the Setup Wizard or the Auto Scan; see "Starting the Setup Wizard" on page 80 or "Searching for channels" on page 72.</p>
The remote control does not control other home entertainment equipment.	<ul style="list-style-type: none"> ■ Try all listed codes for the equipment brands you are trying to set up, or try programming the remote control by using the auto setup mode; see "Programming the Remote Control for a Home Entertainment Device" on page 50. ■ Make sure the equipment can be operated with an infrared remote control.
The remote control does not blink the selected indicator button (TV, CBL, DVD, AVR, AUX) when I push a button.	<p>Replace the batteries in the remote control.</p>

Symptom	Remedy (continued)
My universal remote control does not find an HP TV code.	<p>If you want to program a universal remote control to operate your HP TV, and HP is not listed in the supported brand codes, use a Philips TV code. The HP remote control transmits Philips-licensed remote control codes.</p> <p>After you program your universal remote control with a Philips TV code, it can operate your HP TV functions for: volume, mute, power, and input source.</p>
What is the remote code for HP TVs?	<p>There is no universal remote code because each manufacturer of universal remote controls uses different databases and different codes. If HP TVs are not listed among the supported modes in your universal remote control, use a Philips TV code.</p> <p>After you program your universal remote control with a Philips TV code, it can operate your HP TV functions for volume, mute, power, and input source.</p>
I press Media, but nothing happens.	Is TV the selected device on the remote control?

Media questions

Media symptom	Remedy
I press Media, but nothing happens.	Is TV the selected device on the remote control?
Connection is not established.	<ul style="list-style-type: none"> ■ Check the cable connections from your PC to the TV. ■ For a wired connection, make sure you are using the proper Ethernet LAN cable to connect from the TV to the PC network router. ■ For a wireless connection, check that the TV has the correct security settings; see “Viewing current network settings” on page 92. ■ Check your IP settings. ■ Make sure a firewall is not blocking Windows Media Player from the network. Reset the Microsoft firewall settings in Windows Media Player, or, if you are using another firewall program, make Windows Media Player a trusted program and make your whole home network a trusted device. For more help with firewalls, use your PC to access the Internet and go to: http://www.hp.com/support/mediasmart ■ Check your network connection by opening a browser on your PC and viewing a Web page on the Internet. If a Web page does not display, check your Internet connection. ■ On your PC, check that you accepted the HP MediaSmart HDTV as one of the client devices in Windows Media Player. ■ Check that your home network is a <i>private network</i>, because broadcast services and some UPnP programs may not work through a Virtual Private Network (VPN); see the remedy for “My MediaSmart HDTV detects my Windows Vista computer, but it cannot stream any content.” on page 121 for the steps to change your home network to private.
My MediaSmart HDTV detects my Windows Vista computer, but it cannot stream any content.	<p>The Windows Vista operating system requires that your home network be in a secure <i>private network</i> before it allows any content to stream to an allowed device. Use these steps to change your network from <i>public</i> to <i>private</i> by using these steps:</p> <ol style="list-style-type: none"> 1 Click the Windows Vista start button on the taskbar, and then click Network. 2 Click the Network and Sharing Center tab. 3 To change your network to private, click Customize. 4 Click Private, and then click Next. 5 Click Close.

Media symptom	Remedy (continued)
<p>I cannot find the media files from the TV that I know are in the folders I share on my computer.</p>	<p>Your MediaSmart HDTV only displays supported media files that are in the shared folders on your network computer for Windows Media Player or for the UPnP-compliant program you use to stream media to the TV.</p> <p>The Windows Media Player does not show media files that it does not support or that it does not recognize such as iTunes audio files in MP4 (AAC) format, photos in Bitmap format (.bmp) or Graphics Interchange Format (.gif).</p> <p>Your MediaSmart HDTV supports the playback of some files that Windows Media Player 11 alone may not. If you do not see such files in the Windows Media Player Library, you may need to install the MediaSmart software from the Installation CD; see "Setting up the TV home network" on page 27. For supported video file types, see "Supported Media File Types" on page 112.</p> <p>Microsoft Media Center PCs record TV programs in a proprietary format called dvr-ms. Your MediaSmart HDTV supports playback of dvr-ms files through the Windows Media Center Extender feature; see "Using the Windows Media Center option" on page 94.</p>
<p>How can I add media to share?</p>	<p>To add media files quickly, copy them to the folder on your computer that you defined for sharing during installation. To authorize the TV for Window Media Player or add folders to share, or to download the utility to share media from a network attached storage device, see "Sharing Media" on page 96.</p>
<p>When viewing streaming video from my PC, I see the video, but hear no audio.</p>	<ul style="list-style-type: none"> ■ If you connected a digital external audio system to the Digital (Optical) Audio Output connector on the TV, make sure the audio system is on and that the Digital Audio Output mode is PMC in the OSD menu; see "Choosing the digital audio output mode" on page 71. ■ If you have not connected a digital external audio system to the Digital (Optical) Audio Output connector on the TV, make sure the setting for Speakers is On in the Audio menu in the OSD menu; see "Adjusting the audio" on page 70.
<p>When viewing streaming video from my PC using a wireless LAN, the video is choppy.</p>	<p>The quality of streaming video over wireless depends on many factors such as the bitrate of the original video, the reception quality, and the access point. For best quality over wireless, HP recommends using an access point that supports IEEE 802.11n or IEEE 802.11a. IEEE 802.11g is the second choice. IEEE 802.11b access points work well for audio and picture streaming, but are not recommended for video because of bandwidth limitations.</p>

Media symptom	Remedy (continued)
I try to watch a CinemaNow-downloaded movie but see a <i>Failed to play media</i> content message.	You may see this message the first time you try to watch a CinemaNow movie. To fix it, start to watch the movie directly on the computer by using Windows Media Player 11 or the CinemaNow player. A dialog box opens asking to install a new software component (update) on your computer. Follow the onscreen directions to complete the installation, and then play the movie again for a few seconds. After this one-time update, you can watch the movie on your TV.
When viewing streaming video of a downloaded movie, the Pause, Fast-forward, and other device trick-play buttons do not work.	Many video download sites do not allow or support use of the device trick-play buttons on their pay-per-view video files.
When viewing or playing media, the screen freezes.	Turn off the TV and then turn it back on. During high transfer rates, as when streaming videos, your firewall may be blocking Windows Media Player from working properly with your HP MediaSmart HDTV. Reset the Microsoft firewall settings in Windows Media Player, or, if you are using another firewall program, make Windows Media Player a trusted program and make your whole home network a trusted device. For additional help with firewalls, use your PC to access the Internet and go to: http://www.hp.com/support/mediasmart
The TV turned itself off and then on.	The TV sensed an internal communication error and turned off to reset itself.
My TV can't play certain .wmv files (.mov, .avi, and so on).	See "Digital media formats: Codecs versus file containers" on page 112 for an explanation of file containers. A file container such as wmv, may support multiple codecs that may not be supported by your TV. For a detailed list of supported media types, see "Supported media" on page 113.
How can I find what codec is being used in my media file?	It may not always be possible to find this information, but you can try this: Play the file on your PC using Windows Media Player. While the file is playing, if possible, right-click the file in the library, and then click Properties . On the File tab, look at the Audio codec and the Video codec sections for the information.

Manuel de l'utilisateur du téléviseur haute définition LCD HP MediaSmart 1080p

Téléviseur haute définition LCD 1080p HP MediaSmart SL4782N 47 pouces (119 cm)

Téléviseur haute définition LCD 1080p HP MediaSmart SL4282N 42 pouces (106 cm)

Modèle réglementaire : CHPTOH-0711, CPTOH-0707



i n v e n t

Les garanties des produits et services HP sont exclusivement présentées dans les déclarations expresses de garantie accompagnant ces produits et services. Aucun élément de ce document ne peut être considéré comme une garantie supplémentaire. La société HP ne saurait être tenue responsable des erreurs ou omissions de nature technique ou rédactionnelle qui pourraient subsister dans ce document.

La société HP n'assume aucune responsabilité quant à l'utilisation ou à la fiabilité de ses logiciels sur un matériel qui n'est pas fourni par HP.

Ce document contient des informations en propriété exclusive protégées par copyright. Aucune partie de ce document ne peut être photocopiée, reproduite ou traduite dans une autre langue sans l'autorisation écrite préalable de HP.

Hewlett-Packard Company
P.O. Box 4010
Cupertino, CA 95015-4010
USA

Copyright © 2007–2008 Hewlett-Packard Development Company, L.P.

Ce produit intègre une technologie de protection de copyright qui est protégée par des brevets américains et par d'autres droits à la propriété intellectuelle. L'utilisation de cette technologie de protection de copyright doit être autorisée par Macrovision et est destinée à l'usage des particuliers ou d'autres utilisations de visualisation à la carte limitées, sauf autorisation contraire de Macrovision. La rétroingénierie ou le désassemblage du produit sont interdits.

 Fabriqué sous licence de Dolby Laboratories. « Dolby » et le symbole du double-D sont des marques de commerce de Dolby Laboratories.

HDMI, le logo HDMI et High-Definition Multimedia Interface sont des marques de commerce ou des marques déposées de HDMI Licensing LLC.

 DivX, DivX certified et les logos associés sont des marques de commerce de DivXNetworks, Inc. et sont utilisées sous licence.

Microsoft, Windows Vista et Windows XP sont des marques déposées de Microsoft Corporation aux États-Unis.

Le logo Windows et Windows Vista sont des marques de commerce ou des marques déposées de Microsoft Corporation aux États-Unis et/ou dans d'autres pays/régions.

HP est en faveur d'une utilisation licite des technologies et n'appuie ni n'encourage l'utilisation de produits à d'autres fins que celles autorisées par la loi sur le copyright.

Les informations figurant dans ce document peuvent être modifiées sans préavis.



Cet encadré apporte les informations qui vous sont nécessaires.



Cet encadré apporte des informations importantes qui vous sont nécessaires.



ATTENTION : Le non-respect de ces instructions présente des risques pour le matériel et les informations qu'il contient.



AVERTISSEMENT : Ce symbole avertit l'utilisateur de la présence d'instructions d'utilisation et d'entretien (dépannage) importantes dans la documentation accompagnant l'appareil.



TENSION DANGEREUSE : Cet encadré indique la présence, dans le boîtier de l'appareil, de tensions non isolées suffisamment élevées pour constituer un risque d'électrocution des personnes.

Mesures de protection importantes

AVERTISSEMENT : POUR LIMITER LES RISQUES D'INCENDIE OU DE CHOC ÉLECTRIQUE, MAINTENEZ CET APPAREIL À L'ABRI DE LA PLUIE ET DE L'HUMIDITÉ.

 **ATTENTION : RISQUE DE CHOC ÉLECTRIQUE** 
NE PAS OUVRIR

ATTENTION : POUR LIMITER LES RISQUES DE CHOC ÉLECTRIQUE, N'ENLEVEZ PAS LE CAPOT (NI LE PANNEAU ARRIÈRE).
CE TÉLÉVISEUR NE CONTIENT AUCUNE PIÈCE RÉPARABLE PAR L'UTILISATEUR.
CONTACTEZ LE PERSONNEL TECHNIQUE QUALIFIÉ POUR TOUTE RÉPARATION.



CE SYMBOLE AVERTIT L'UTILISATEUR DE LA PRÉSENCE DANS LE BOÎTIER DE L'APPAREIL DE « TENSIONS NON ISOLÉES » SUFFISAMMENT ÉLEVÉES POUR CONSTITUER UN RISQUE DE CHOC ÉLECTRIQUE POUR LES PERSONNES.
CONTACTEZ LE PERSONNEL TECHNIQUE QUALIFIÉ POUR TOUTE RÉPARATION.



CE SYMBOLE AVERTIT L'UTILISATEUR DE LA PRÉSENCE D'INSTRUCTIONS D'UTILISATION ET D'ENTRETIEN (DÉPANNAGE) IMPORTANTES DANS LA DOCUMENTATION ACCOMPAGNANT L'APPAREIL.

ATTENTION : NE PLACEZ PAS CE PRODUIT SUR UN CHARIOT, UN SUPPORT, UN TRÉPIED, UNE BRIDE OU UNE TABLE INSTABLES. IL POURRAIT TOMBER ET CAUSER DES BLESSURES GRAVES ET SUBIR DES DOMMAGES IMPORTANTS. UTILISEZ-LE UNIQUEMENT AVEC UN CHARIOT, UN SUPPORT, UN TRÉPIED, UNE BRIDE OU UNE TABLE RECOMMANDÉS PAR LE FABRICANT OU VENDUS AVEC L'APPAREIL. SUIVEZ LES CONSIGNES DU FABRICANT POUR INSTALLER L'APPAREIL ET MONTER LES ACCESSOIRES QU'IL RECOMMANDE. L'ENSEMBLE APPAREIL/SUPPORT DOIT ÊTRE DÉPLACÉ AVEC SOIN. DES ARRÊTS INTEMPESTIFS, UNE FORCE EXCESSIVE ET DES SURFACES INÉGALES PEUVENT FAIRE BASCULER CET ENSEMBLE.



Normes d'interface de la FCC (Federal Communication Commission)

Cet équipement a été testé et trouvé conforme aux limitations relatives aux appareils numériques de classe B, en accord avec l'article 15 des règles de la FCC. Ces normes sont conçues pour offrir une protection raisonnable contre les interférences dans une installation résidentielle. Cet équipement produit, utilise et peut émettre de l'énergie sous forme de radiofréquences. S'il n'est pas utilisé conformément aux instructions, il peut produire des interférences nuisibles aux communications radio. Cependant, il n'existe aucune garantie assurant qu'il n'y aura pas d'interférence dans une installation particulière. Si l'utilisateur constate des interférences lors de la réception d'émissions de radio ou de télévision (il suffit pour le vérifier d'allumer et d'éteindre successivement l'appareil), il devra prendre l'une ou plusieurs des mesures suivantes pour les éliminer. À cette fin, il devra :

- Réorienter ou déplacer l'antenne de réception.
- Augmenter la distance entre l'équipement et le récepteur.
- Brancher le matériel sur un circuit autre que celui du récepteur.
- Consulter le distributeur ou demander l'aide d'un technicien de radiotélévision expérimenté.

Avis concernant le sous-titrage codé

Ce récepteur de télévision affiche le sous-titrage codé conformément aux dispositions de l'alinéa 15.119 de la réglementation FCC.

Déclaration de la FCC relative à l'exposition aux radiations

Cet équipement est conforme aux limitations de la FCC relatives à l'exposition aux radiations dans un environnement non contrôlé. Cet équipement doit être installé et utilisé en observant une distance minimum de 20 cm entre l'élément rayonnant et l'utilisateur.

Cet émetteur ne doit pas être copositionné ou utilisé avec une autre antenne ou un autre émetteur.

Le fonctionnement en bande de fréquences 5,15–5,25 GHz est restreint à une utilisation en intérieur uniquement. Aux États-Unis, le fonctionnement de ce produit sous IEEE 802.11b ou 802.11g est limité en terme de micrologiciel aux canaux 1 à 11.

Modifications

Attention : Conformément à l'article 47CFR15.21 de la réglementation de la FCC, toute modification de cet équipement non approuvée expressément par la société Hewlett-Packard peut engendrer une interférence dangereuse et annuler l'autorisation de la FCC relative à l'utilisation de cet équipement.

Cet appareil est conforme à l'alinéa 15 de la réglementation de la FCC. Son fonctionnement est sous réserve des deux conditions suivantes : (1) cet équipement ne doit pas causer d'interférences nuisibles et, (2) cet équipement doit accepter toute interférence reçue, y compris les interférences susceptibles d'entraîner un mauvais fonctionnement.

Normes radio d'Industrie Canada

Cet équipement a été conçu pour fonctionner avec les antennes répertoriées ci-dessous et dont le gain ne doit pas excéder 5,1 dB. Il est strictement interdit d'utiliser des antennes qui ne figurent pas dans cette liste ou dont le gain est supérieur à 5,1 dB. L'impédance requise pour les antennes est de 50 ohms.

Antennes LAN sans fil (internes au téléviseur) :

- SL4282N : Wistron NeWeb Corp. 50.3YJ09.001.
- SL4782N : Wistron NeWeb Corp. 50.3YK05.001.

Avis de réglementation du Canada

Cet appareil est conforme à la norme RSS-210 d'Industry Canada. Son fonctionnement est sous réserve des deux conditions suivantes :

- 1) cet équipement ne doit pas causer d'interférences et
- 2) cet équipement doit accepter toute interférence reçue, y compris les interférences susceptibles d'entraîner un mauvais fonctionnement

Attention : Le fonctionnement de cet appareil en bande de fréquences 5150–5250 MHz est restreint à une utilisation en intérieur afin de réduire le risque d'interférences nuisibles avec les systèmes satellites mobiles de même canal.

Normes d'exposition aux radiations de l'IC

Cet équipement est conforme aux limitations de l'IC relatives à l'exposition aux radiations dans un environnement non contrôlé. Cet équipement doit être installé et utilisé en observant une distance minimum de 20 cm entre l'élément rayonnant et l'utilisateur.

Câbles

Les câbles branchés à cet équipement doivent être blindés et comporter des capots de connecteur métalliques de type RFI/EMI pour être conformes aux règles et réglementations de la FCC.

PARTIE RESPONSABLE

Hewlett-Packard Company
Attn : Product Regulations Manager
10955 Tantau Avenue
Cupertino, CA 95014-0770 USA

Consignes de sécurité importantes

L'électricité remplit de nombreuses fonctions utiles, mais si on l'utilise mal, elle peut occasionner des blessures et des dégâts matériels. La conception et la fabrication de ce produit ont été prioritairement axées sur une sécurité optimale. Toutefois, une mauvaise utilisation de l'appareil peut entraîner des risques de choc électrique et/ou d'incendie. Pour ne pas courir de tels dangers, respectez les consignes ci-dessous lors de l'installation, de l'utilisation ou du nettoyage du téléviseur. Par mesure de sécurité et pour prolonger la durée de vie de votre téléviseur, veuillez, avant de l'utiliser, lire attentivement les consignes de sécurité suivantes :

- 1 Lisez ces instructions.
- 2 Conservez ces instructions.
- 3 Tenez compte de tous les avertissements.
- 4 Suivez toutes les consignes.
- 5 N'utilisez pas ce téléviseur à proximité de l'eau.
- 6 Nettoyez-le uniquement avec un chiffon doux. Humidifiez au besoin le chiffon avec un peu d'eau. N'utilisez jamais de solvants ou de solutions nettoyantes abrasives pour nettoyer ce produit. Vous risqueriez de l'endommager sérieusement.
- 7 N'obstruez pas les ouvertures d'aération. Effectuez une installation conforme aux instructions du fabricant.
- 8 N'effectuez pas d'installation près de sources de chaleur, telles que radiateurs, grilles de chauffage, poêles ou autres appareils (y compris les amplificateurs) dégageant de la chaleur.
- 9 N'ignorez pas la consigne de sécurité relative à la prise polarisée ou avec mise à la terre. Une prise polarisée comporte deux lames dont l'une est plus large. Une prise avec mise à la terre comporte deux lames et une broche pour la mise à la terre. La prise comporte une lame plus large ou une broche de mise à la terre pour votre sécurité. Si la prise fournie ne peut pas être branchée sur une prise de courant, consultez un électricien afin qu'il remplace la prise inadaptée.

10 Veillez à ce que l'on ne marche pas sur le cordon d'alimentation ou qu'on ne l'écrase pas, plus particulièrement aux alentours des raccordements électriques et des prises de courant et à sa sortie de l'appareil.

11 Utilisez uniquement les fixations ou accessoires spécifiés par le fabricant.

12 Utilisez uniquement avec le chariot, support, trépied, bride ou table spécifiés par le fabricant ou vendus avec l'appareil. Avec un chariot, prenez toutes les précautions nécessaires lors du déplacement de l'ensemble chariot/téléviseur afin d'éviter qu'il ne bascule et que vous subissiez des blessures.



13 Débranchez le téléviseur pendant les orages ou si celui-ci risque de ne pas être utilisé pendant une longue période.

14 Contactez le personnel technique qualifié pour toute réparation. Une réparation est nécessaire si le téléviseur a subi des dommages, si le cordon d'alimentation ou la prise a été endommagé, si un liquide a été renversé sur le téléviseur, si des objets sont tombés dans le téléviseur, si le téléviseur a été exposé à la pluie ou l'humidité, s'il ne fonctionne pas normalement ou s'il est tombé.

15 Sources d'énergie : L'alimentation en courant électrique de cet appareil doit être du type spécifié sur l'étiquette signalétique. Si vous n'êtes pas sûr du type d'alimentation en courant électrique de votre domicile, consultez le distributeur de votre produit ou l'entreprise locale

de distribution du courant électrique. Pour les appareils alimentés par des piles ou par d'autres sources d'alimentation, consultez le mode d'emploi.

16 Surcharge électrique : Ne surchargez pas la capacité électrique des prises murales, des rallonges ou des prises multiples intégrées pour éviter tout risque d'incendie ou de choc électrique.

17 Pièces de rechange : Si des pièces doivent être remplacées, assurez-vous que le technicien utilise bien les pièces de rechange prescrites par le fabricant ou ayant les mêmes caractéristiques que les pièces d'origine. L'utilisation de pièces non autorisées peut occasionner des risques d'incendie, de choc électrique et autres dangers.

18 Vérification de sécurité : Après une opération de maintenance ou de réparation du téléviseur, demandez au technicien d'effectuer les vérifications de sécurité nécessaires pour vous assurer que l'appareil est en bon état de fonctionnement.

19 L'appareil ne doit pas être exposé à des fuites ou à des projections de liquide et aucun objet contenant un liquide, tels des vases, ne doit être placé sur le téléviseur.

20 AVERTISSEMENT : Branchez le cordon d'alimentation à une prise de courant électrique dans un endroit où le connecteur du cordon d'alimentation est accessible facilement, au cas où l'alimentation devrait être débranchée.

21 Entretien et réparation : L'utilisateur ne doit pas tenter d'entretenir ou de réparer l'appareil en dehors des consignes du mode d'emploi. Contactez le personnel technique qualifié pour toute autre opération d'entretien ou de réparation.

-
- Eau et humidité : N'utilisez pas cet appareil près de l'eau, comme par exemple une baignoire, une bassine, un évier de cuisine, un bac de buanderie, dans une cave humide, près d'une piscine, ou dans tout autre endroit de ce type.
 - Support : Ne placez pas l'appareil sur un chariot, un support, un trépied, une bride ou une table instables. S'il est placé sur une base instable, l'appareil peut tomber et provoquer des blessures graves ou être endommagé. Utilisez uniquement un meuble roulant, un support, un trépied, une fixation ou une table recommandés par le fabricant ou vendus avec l'appareil.

- **Aération** : Les événements et autres ouvertures d'aération du cadre sont destinés à l'aération uniquement. Ne les recouvrez et ne les obstruez pas car une aération insuffisante risquerait de provoquer une surchauffe ou de réduire la durée de vie de l'appareil. Ne placez pas l'appareil sur un lit, un canapé, un tapis ou toute autre surface similaire qui risque d'obstruer les ouvertures d'aération. Ce produit n'est pas prévu pour être encastré. Il ne doit pas être placé dans des endroits clos tels que des bibliothèques ou des étagères, sauf avec une ventilation adéquate ou en cas d'instructions spécifiques du fabricant.
- **Le panneau d'affichage de cet appareil est en verre**. Il risque donc de se briser s'il tombe ou s'il subit un choc. Faites attention à ne pas vous blesser sur les éclats de verre en cas de casse du panneau d'affichage.
- **Chaleur** : Cet appareil doit être placé loin de sources de chaleur, telles que cheminées, radiateurs, grilles de chauffage, poêles ou autres appareils (y compris les amplificateurs) dégageant de la chaleur.
- **Foudre** : Pour mieux protéger ce téléviseur pendant un orage ou lorsqu'il doit rester longtemps sans surveillance ou inutilisé, débranchez-le de la prise murale et déconnectez l'antenne. Cela protégera votre équipement contre les dommages dus aux orages et aux pics de tension.
- **Lignes électriques** : Aucun système d'antenne extérieure ne doit être installé à proximité de lignes électriques aériennes ou d'autres appareils électriques installés en hauteur, ni dans un endroit où l'antenne pourrait tomber sur de telles installations électriques. Lors de la pose d'une antenne extérieure, prendre toutes les précautions nécessaires afin d'éviter tout contact avec les lignes à haute tension ou divers circuits électriques. Un tel contact pourrait s'avérer fatal.

- **Mise à la terre de l'antenne extérieure** : Si une antenne extérieure est connectée à cet appareil, assurez-vous que l'antenne est électriquement mise à la terre, de façon à vous protéger contre les surtensions et l'accumulation de charges d'électricité statique. L'article 810 du code national de l'électricité (National Electrical Code) des États-Unis, ANSI/NFPA 70, fournit des informations sur la mise à la terre correcte du mât d'antenne et de sa structure de base, la mise à la terre du fil d'antenne à un système de décharge, sur le diamètre des conducteurs, l'emplacement du système de décharge, le raccordement des électrodes de mise à la terre et sur les spécifications requises pour l'électrode de mise à la terre.

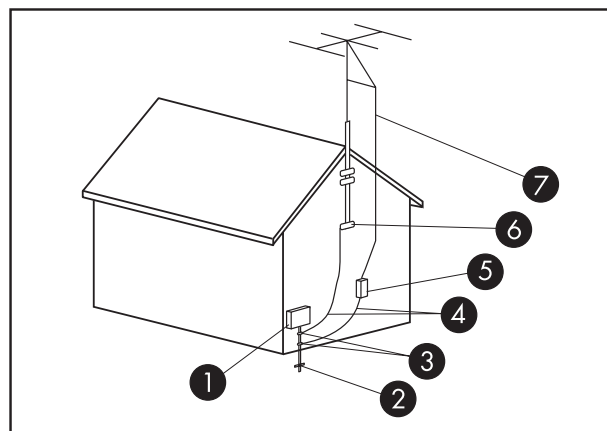

Mise à la terre de l'antenne

Mise à la terre de l'antenne

Référence	Matériel de mise à la terre
①	Boîtier de distribution électrique
②	Systèmes d'électrodes de mise à la terre du réseau électrique (art. 250 du NEC, Partie H)
③	Pince de mise à la terre
④	Conducteurs de mise à la masse (Section 810-21 du NEC)
⑤	Unité de décharge d'antenne (Section 810-20 du NEC)
⑥	Pince de mise à la terre
⑦	Fil conducteur de l'antenne

- Afin d'éviter les risques d'incendies, ne jamais placer une bougie ou tout autre type de flamme au dessus ou à proximité du téléviseur.
- Pour éviter les risques d'incendie ou de choc électrique, veillez à ne pas exposer cet appareil à des fuites ou à des projections de liquide. Aucun objet contenant du liquide, tel qu'un vase, ne doit être placé sur cet appareil.
- Afin d'éviter tout risque d'incendie ou de choc électrique, ne placez pas le cordon d'alimentation sous le téléviseur ou tout autre objet lourd.
- Mettez l'alimentation principale hors tension et débranchez le cordon secteur de la prise murale avant toute manipulation.

Informations importantes

Ce téléviseur ne peut être entretenu et réparé que par un technicien de maintenance autorisé. Le téléviseur ne peut pas être entretenu ou réparé par l'utilisateur.

Toute modification apportée à votre téléviseur est susceptible d'annuler votre garantie. Tout changement ou modification sans une autorisation expresse en ce sens du fabricant pourrait annuler le droit d'utiliser l'équipement.

Informations sur le recyclage

Pour des informations sur les conditions de recyclage de votre téléviseur par HP, consultez le site Web suivant : **<http://www.hp.com/recycle>**

D'autres possibilités de recyclage sont peut-être disponibles dans votre région. Si vous résidez aux États-Unis ou au Canada, vous pouvez également appeler gratuitement le (1) (888) 485-1849.

Mise au rebut de certaines matières

Ce produit HP contient des matières qui requièrent un traitement spécial à la fin de leur cycle de vie :

- Au sujet du mercure contenu dans la lampe fluorescente de l'écran LCD.

L'élimination et le traitement du mercure peuvent être réglementés en raison de considérations environnementales. Pour obtenir des informations sur l'élimination et le traitement de cette substance, veuillez contacter les autorités locales concernées ou l'Electronic Industries Alliance (EIA) (**<http://www.eia.org>**).

Précautions de nettoyage

Débranchez le téléviseur avant de nettoyer l'écran.

L'utilisation de solvants, comme l'alcool, ou de matières abrasives comme les lingettes humidifiées ou traitées chimiquement peut altérer le revêtement de l'écran ou la peinture du cache.

N'exposez pas le produit à des gaz volatiles ou à des fluides comme les pesticides.

Le téléviseur ne doit pas entrer en contact avec des produits en vinyle ou en caoutchouc pendant une période prolongée. Un contact prolongé peut entraîner la détérioration du revêtement ou la dégradation de la surface.



Pour conserver le fini ultrabrillant de votre nouveau téléviseur haute définition, HP vous recommande de le nettoyer uniquement avec un chiffon microfibrés.

Précautions de manipulation

Le téléviseur est très lourd ; assurez-vous d'adopter une position ergonomique lors de sa manipulation.

En raison de sa taille et de son poids, un minimum de deux personnes est recommandé pour déplacer le téléviseur.

Pour transporter le téléviseur, saisissez-le par les extrémités inférieure et supérieure de chaque côté de l'écran. Ne soulevez pas le téléviseur par le support fixé.

Ne posez jamais l'écran sur sa surface vitrée, à moins d'utiliser des tampons pour le protéger.

Sommaire

Mesures de protection importantes.....	iii
Normes d'interface de la FCC (Federal Communication Commission)	iv
Consignes de sécurité importantes	v
Informations importantes.....	viii

Sommaire..... ix

Découvrir votre téléviseur 1

Identification des éléments compris dans la livraison	2
Emplacements des commandes et des connecteurs du téléviseur	3
Nettoyage	6
Précautions de nettoyage.....	6
Nettoyage du téléviseur.....	6

Installation du téléviseur..... 7

Choix d'un bon emplacement	7
Manipulation du téléviseur	9
Branchement du téléviseur	10
Choix de la connexion AV à utiliser	10
Raccordement des sources de signal du téléviseur	11
Raccordement de la télévision par câble ou à l'aide d'une antenne hertzienne.....	12
Connexion du câble ou du satellite à l'aide d'un boîtier décodeur.....	12
Raccordement d'un lecteur de DVD, d'un magnétoscope, d'un périphérique DVR, d'une console de jeux ou d'un caméscope.....	14
Raccordement d'un magnétoscope pour l'enregistrement.....	17
Raccordement d'un ordinateur.....	17
Raccordement d'un système audio externe.....	19
Connexion du téléviseur à votre réseau domestique (LAN)	22
Mise sous tension du téléviseur	23
Démontage ou fixation du support	23

Mise en marche du téléviseur25

Mise en marche ou arrêt du téléviseur	25
Utilisation de l'assistant d'installation initiale	26

Configuration du téléviseur pour les médias numériques27

Vérification des connexions TV	27
Exécution de l'installation initiale du téléviseur	27
Installation du réseau domestique du téléviseur	28
Configuration et utilisation du Windows Media Center Extender.....	31

Contrôle du téléviseur.....33

Utilisation de la télécommande	33
Utilisation d'une télécommande universelle	33
Insertion ou remplacement des piles de la télécommande	33
Identification des boutons de la télécommande.....	34
Sélection d'un périphérique à contrôler	39
Sélection de la source d'entrée.....	40
Sélection de la dernière source.....	41
Réglage du volume	41
Mise en sourdine	41
Changement de chaîne	41
Sélection de la dernière chaîne.....	42
Sélection d'une chaîne favorite	42
Affichage des informations sur les programmes.....	42
Modification de l'affichage via le bouton Aspect	43
Activation des sous-titres	44
Réglage du mode stéréo SAP/MTS	44
Réglage de la minuterie d'extinction.....	44
Réglage des paramètres du téléviseur.....	44
Activation et désactivation de l'OSD	45
Utilisation du bouton vert Démarrer Media Center	45

Contrôle d'un lecteur de DVD ou de tout autre périphérique	48
Programmation de la télécommande pour un périphérique de divertissement domestique	51
Programmation du code du périphérique.....	52
Programmation du code du périphérique à l'aide du mode de configuration automatique	54
Codes de fabricants.....	55

Modification des paramètres du téléviseur69

Utilisation des menus OSD.....	69
Utilisation du menu Image	71
Réglage des paramètres de l'image	72
Utilisation du Menu Audio	73
Réglage des options audio	73
Utilisation du Menu Canal	75
Utilisation du menu Parental (Contrôle).....	76
Utilisation du mot de passe	76
Réglage des contrôles parentaux	77
Désactivation temporaire du blocage d'un programme.....	81
Réactivation du contrôle parental après une désactivation temporaire	81
Utilisation du menu Configuration.....	82
Utilisation du menu Heure.....	82
Utilisation du menu Sous-titrage (Sous-titrage codé)	83
Utilisation du menu	83
Sélection de la langue de l'affichage à l'écran	84
Lancement de l'assistant d'installation.....	84
Modification des identifications de prises	84
Réglage du mode Veille	85
Rétablissement des paramètres par défaut	86

Utilisation des médias numériques87

Utilisation du menu Média principal	87
Identification des boutons de la télécommande pour les médias.....	88
Utilisation des boutons contextuels	92
Recherche.....	92

Affichage de photos.....	92
Lecture de photos ou d'un diaporama.....	92
Regarder un diaporama en écoutant de la musique.....	93
Modifications des options de diaporama	93
Visualisation de fichiers vidéo	93
Modification des options vidéo.....	94
Écouter de la musique	94
Lire de la musique.....	94
Regarder un diaporama en écoutant de la musique.....	96
Utilisation du menu Média en ligne	96
Sélection des serveurs	96
Modification des paramètres.....	97
Affichage des paramètres réseau actuels	97
Modification des paramètres réseau.....	97
Utilisation de l'option Démo	98
Modification de l'option Langue	99
Utilisation de l'option Windows Media Center	99
Affichage du code d'enregistrement DivX.....	99
Utilisation de Réinitialiser les options	100
Modification des options de diaporama	100
Modification des options vidéo.....	100
Modification de l'option Serveurs.....	100
Mise à jour du logiciel.....	101
Arrêt de l'économiseur d'écran	101
Utilisation de l'aide.....	101
Utilisation de la fonction Media Center Extender	101
Partage de médias.....	101
Ajout de médias à partager sur l'ordinateur.....	102
Partage avec un lecteur réseau	103
Utilisation du logiciel MediaSmart Services Gateway	103
Utilisation du logiciel HP Server	103
Utilisation du menu principal de HP Server.....	104

Réponses aux questions..... 107

Explication de la terminologie de la télévision.....	107
Qu'est-ce que la télévision analogique, la télévision numérique et la télévision haute définition (HDTV) ?.....	107
Quelle est la différence, pour la télévision numérique, entre le format de signaux entrelacés et le format des signaux progressifs ?	107
Qu'est-ce qu'un rapport d'affichage variable ?	108
Qu'est-ce que la technologie HDMI ?	108
Identification de l'utilisation du câble	109
Réponses aux questions fréquemment posées relatives au téléviseur haute définition	
MediaSmart.....	111
Ai-je besoin d'un ordinateur Media Center pour utiliser le téléviseur haute définition MediaSmart ?	111
Pourquoi le téléviseur haute définition MediaSmart utilise-t-il le Lecteur Windows Media ?.....	111
Quelle version du Lecteur Windows Media fonctionne avec le téléviseur haute définition MediaSmart ?	111
Le logiciel MediaSmart HDTV peut-il être mis à jour ?	111
Le téléviseur haute définition MediaSmart peut-il lire le format AAC et autres types de fichiers musicaux ?	111
Quel est le type de connexion sans fil à utiliser pour transmettre de la vidéo vers le téléviseur haute définition MediaSmart ?.....	111
Puis-je lire des émissions télévisées enregistrées ou des émissions/films téléchargés depuis mon ordinateur Media Center sur le téléviseur haute définition MediaSmart ?.....	112
Puis-je transférer un film DVD de mon ordinateur vers le téléviseur haute définition MediaSmart ?	112
Comment créer un compte pour mes services en ligne ?	112
Puis-je partager des médias à partir d'un périphérique de stockage connecté au réseau ?	112

Caractéristiques techniques..... 113

Graphique de compatibilité avec l'ordinateur.....	117
Types de fichiers multimédias pris en charge.....	118
Formats de médias numériques : codecs par rapport aux conteneurs de fichiers	118
Médias pris en charge.....	119

Dépannage 123

Découvrir votre téléviseur

Félicitations !

Votre téléviseur haute définition HP MediaSmart intègre non seulement une qualité d'image exceptionnelle mais il vous permet également de transférer vos médias de divertissement numériques ainsi que vos bibliothèques de photos et de musique de votre ordinateur vers votre téléviseur. Grâce à des performances visuelles exceptionnelles et une expérience des médias numériques unique, nous espérons que le téléviseur haute définition HP MediaSmart modifiera à jamais vos attentes en matière de télévision.

HP Visual Fidelity Engine

Votre téléviseur haute définition HP MediaSmart intègre la fonctionnalité HP Visual Fidelity Engine qui fournit des performances exceptionnelles dans une résolution Full HD 1080p. Le système HP d'optimisation des couleurs 3D génère des couleurs riches et des noirs profonds tandis que notre amélioration de la netteté photoréaliste produit des détails supérieurs. Complété par trois entrées HDMI (High-Definition Multimedia Interface), le téléviseur haute définition HP MediaSmart fournit la meilleure qualité d'image depuis les consoles de jeux et les lecteurs vidéo de haute définition de prochaine génération.

Votre monde en haute définition

Le téléviseur haute définition HP MediaSmart vous permet de profiter des photos numériques, de la musique et des vidéos enregistrées sur vos ordinateurs et périphériques via votre réseau domestique. Ce contenu est regroupé pour que vous naviguiez depuis une seule interface sur votre téléviseur MediaSmart. Il propose également un accès en ligne à des milliers de films disponibles à l'achat ou à la location ; grâce à l'interface simple à utiliser de HP, vous pouvez commencer à regarder des films peu de temps après le début du téléchargement.

Le téléviseur haute définition HP MediaSmart agit également comme un Media Center Extender Windows® pour accéder à Windows Media Center sur votre système d'exploitation Microsoft® Windows Vista® Édition Familiale Premium ou Édition Intégrale.

Grâce à lui, vous pouvez accéder à la bibliothèque multimédia Windows Media Center, à la télévision en direct, aux enregistrements et à d'autres fonctionnalités offertes par Microsoft.

Vous pouvez utiliser le programme prêt à l'emploi (Universal Plug and Play) compatible de votre choix pour transmettre des médias vers votre téléviseur. HP recommande le Lecteur Windows Media 11 (application prise en charge).

Mise en réseau sans fil de prochaine génération

Votre téléviseur haute définition MediaSmart comporte également une mise en réseau sans fil 802.11n intégrée qui permet la transmission de vidéos haute définition tout en proposant une compatibilité avec les réseaux Wi-Fi 802.11b/g/a existants. Premier choix en matière industrielle, la norme 802.11n, présente dans votre avenir haute définition, est une preuve de votre investissement pour plusieurs années.

Qualité légendaire et haute disponibilité de HP

Nous sommes fiers que vous ayez choisi le téléviseur haute définition HP MediaSmart et nous continuerons à être à vos côtés grâce au support réputé de HP. Le service HP Total Care comprend une assistance téléphonique 24/24 et 7/7 ainsi qu'un an de service à domicile gratuit, en cas de besoin.

Toutes les caractéristiques représentent les spécifications typiques fournies par les fabricants de composants pour HP ; les performances constatées peuvent varier, en étant supérieures ou inférieures.

Le contenu haute définition varie selon la source d'entrée, le signal, le rapport d'affichage et d'autres facteurs. Le contenu haute définition peut nécessiter l'achat d'un service à part ou d'autres frais. Il se peut qu'aucun contenu HD ne soit disponible dans votre zone de service ; contactez à ce sujet votre fournisseur de services.

La transmission de médias nécessite un ordinateur équipé du système d'exploitation Microsoft Windows XP SP2 ou Windows Vista, ou un serveur multimédia compatible DNLA. Un réseau domestique est également requis et est vendu séparément.





L'utilisation d'Internet nécessite un service Internet acheté séparément. Pour l'accès sans fil, un point d'accès sans fil peut être requis et n'est pas inclus. Du contenu téléchargé peut nécessiter des frais supplémentaires.

La fonctionnalité Windows Media Center Extender requiert un ordinateur doté du système d'exploitation Windows Vista Édition Familiale Premium ou Édition Intégrale de Microsoft. L'accès à la fonctionnalité TV en direct via l'Extender Windows Media Center nécessite un ordinateur équipé d'un tuner TV et d'un signal TV en direct.

Les spécifications du réseau local sans fil 802.11n WLAN ne sont pas des spécifications finales. Si ces dernières sont différentes des spécifications provisoires, cela peut affecter la capacité de ce périphérique à communiquer avec d'autres périphériques de réseau sans fil 802.11n.

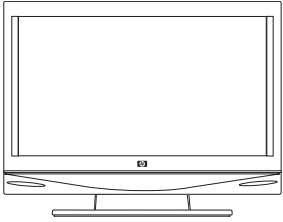
Il est possible que certaines fonctionnalités ne soient pas disponibles sur les ordinateurs dotés d'un système d'exploitation 64 bits.

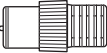
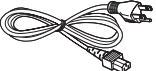
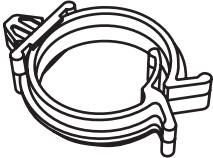
Identification des éléments compris dans la livraison

	Téléviseur avec support fixé
	Télécommande universelle
	Adaptateur Ant/Câble
	Cordon d'alimentation C.A.
	Serre-câbles
	Documentation et CD d'installation (avec Manuel d'utilisateur)
	Chiffons de nettoyage microfibres

Emplacements des commandes et des connecteurs du téléviseur

Le téléviseur est équipé de commandes (témoins lumineux et boutons) et de connecteurs.

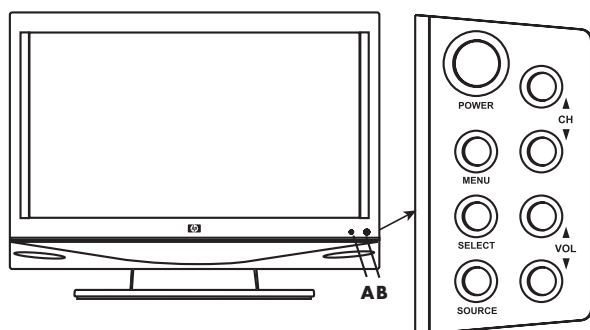

Commandes du téléviseur

Les témoins lumineux se trouvent sur la face avant du téléviseur et les boutons sur le côté droit.

Bouton TV	Description
A : Témoin d'alimentation	Le témoin d'alimentation indique si le téléviseur est allumé ou éteint. Le témoin s'allume en bleu si le téléviseur est branché, mais hors tension. Il s'allume en jaune lorsque le téléviseur se met en marche après sa mise sous tension, puis s'éteint après environ 30 secondes. Le témoin s'éteint lorsque le téléviseur n'est pas branché.
B : Télécapteur	Le télécapteur est le point sur lequel la télécommande doit être dirigée.
ALIMENTATION	Utilisez le bouton d' alimentation pour allumer ou éteindre le téléviseur.
MENU	Utilisez le bouton Menu pour ouvrir (ou fermer) le menu d'affichage à l'écran (OSD).
SÉLECTIONNER [Sync. automat. PC]	Utilisez le bouton Sélectionner pour démarrer la fonc Sync. automat. pour un signal source d'ordinateur connecté (entrée de l'ordinateur). Dans un menu OSD, ce bouton sélectionne l'élément mis en surbrillance.
SOURCE	Utilisez le bouton Source pour sélectionner la source d'entrée : Appuyez sur ce bouton pour ouvrir la liste des sources d'entrée. Appuyez sur les boutons de changement de chaîne pour sélectionner la source d'entrée, puis appuyez sur Sélectionner. Appuyez sur Source pour fermer la liste. Dans un menu OSD, ce bouton a la même fonction que le bouton Retour ou permet de remonter d'un élément ou d'un niveau dans le menu.
▲ CH ▼	Utilisez les boutons de Changement de chaîne pour sélectionner la chaîne inférieure ou supérieure suivante. Dans un menu OSD, appuyez sur ces boutons pour vous déplacer vers le haut ou le bas du menu.
▲ VOL ▼	Utilisez les boutons de Volume pour diminuer ou augmenter le niveau sonore. Dans un menu OSD, déplacez-vous vers la droite ou la gauche du menu ou ajoutez un élément.

Connecteurs du téléviseur

Les connecteurs se trouvent sur le côté gauche (A), au milieu (B) et sur le côté droit (C) de l'arrière du téléviseur.

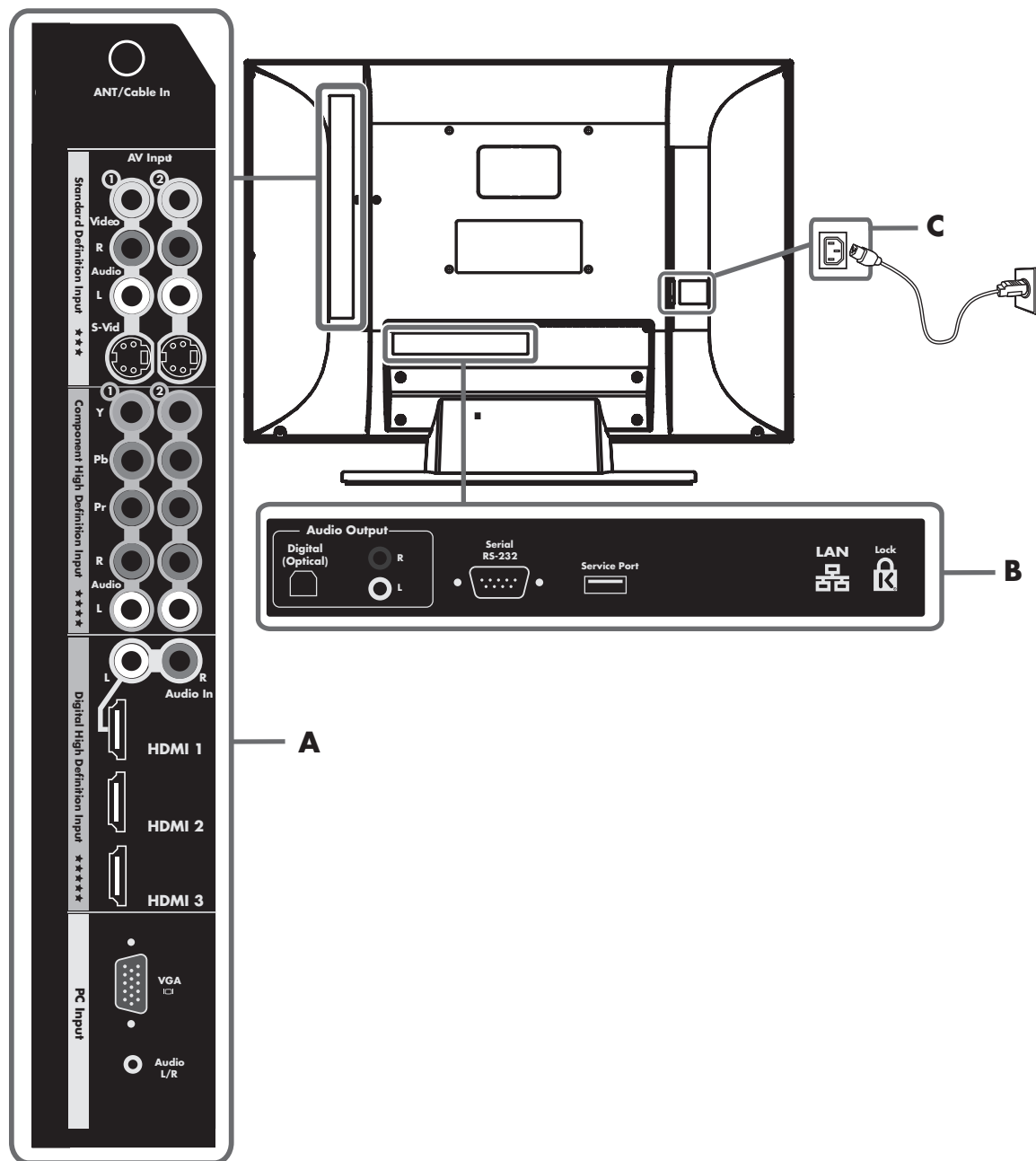

Étiquettes du côté gauche du téléviseur (A)	Description
Entrée Ant/Câble	Branchez un câble coaxial à partir d'une antenne hertzienne ou d'une source de signal par câble.
Entrée de définition standard : <ul style="list-style-type: none"> ■ Entrée AV 1 : S-vid., Vidéo, Audio G et D ■ Entrée AV 2 : S-vid., Vidéo, Audio G et D 	Pour chaque jeu de connecteurs d'entrée AV : Branchez un câble S-vidéo et les câbles audio gauche/droite de l'équipement en option. <i>Ou</i> Branchez un câble vidéo composite et les câbles audio gauche/droite de l'équipement en option (les connecteurs audio G et D sont partagés dans le jeu de connecteurs AV).

!

Les connecteurs S-vid. et Vidéo partagent tous deux des connecteurs audio G et D. (les connecteurs S-vid. et Vidéo d'entrée AV 1 partagent des connecteurs audio ; les connecteurs S-vid. et Vidéo d'entrée AV 2 partagent des connecteurs audio.)

Ne raccordez pas les câbles vidéo aux deux connecteurs S-vid. et Vidéo dans un jeu.

Étiquettes du côté gauche du téléviseur (A)	Description (suite)
Entrée haute définition en composantes : <ul style="list-style-type: none"> ■ 1 : Y, Pb, et Pr, et entrée audio G et D ■ 2 : Y, Pb, et Pr, et entrée audio G et D 	Branchez les câbles vidéo en composantes et les câbles audio gauche/droite de l'équipement en option. Prend en charge les entrées analogiques de définition standard et haute définition aux formats 480i, 480p, 720p et 1080i. Le téléviseur reconnaît automatiquement les éléments branchés. Certains boîtiers décodeurs doivent être réglés pour une résolution de sortie spécifique.
Entrée numérique haute définition : <ul style="list-style-type: none"> ■ HDMI 1 (avec entrée audio G et D) ■ HDMI 2 ■ HDMI 3 	Prend en charge les entrées numériques aux formats 480i, 480p, 720p, 1080i et 1080p. Le téléviseur reconnaît automatiquement les éléments branchés. Certains boîtiers décodeurs doivent être réglés pour une résolution de sortie spécifique. Pour chaque connecteur HDMI : Branchez un câble HDMI à un équipement numérique haute définition en option. Pour HDMI 1 avec entrée audio G et D : Branchez un câble DVI (interface vidéo numérique) et un convertisseur DVI-HDMI ainsi que les câbles audio gauche/droite de l'équipement DVI en option.
Entrée PC : <ul style="list-style-type: none"> ■ VGA ■ Audio G/D 	Branchez un câble VGA (video graphics array) et un câble audio à partir de l'ordinateur (sortie ligne) pour utiliser le téléviseur comme moniteur.

Étiquettes du téléviseur au centre (B)	Description
Sortie audio : <ul style="list-style-type: none"> ■ Numérique (optique) ■ Sortie audio G et D 	Pour reproduire du son sur un système audio externe : <ul style="list-style-type: none"> ■ Branchez un câble optique pour reproduire du son numérique sur un système audio numérique externe en option. ■ Branchez les câbles audio gauche/droit pour reproduire du son stéréo sur un système audio (analogique) externe en option. Utilisez le connecteur gauche (blanc) pour un son mono (câble unique).
Série RS-232	Utilisé uniquement à des fins de contrôle.
Port d'entretien	Utilisé pour les services uniquement.
Réseau local (câblé)	Branchez un câble Ethernet à votre réseau domestique câblé.
Verrou de sécurité Kensington	Utilisez ce verrou pour sécuriser votre téléviseur.



Les antennes de réseau local (LAN) sont intégrées au téléviseur et peuvent être utilisées pour relier votre téléviseur à votre réseau domestique sans fil.

Étiquette du téléviseur côté droit (C)	Description
Entrée C.A.	Branchez le cordon d'alimentation C.A.inclus. REMARQUE : N'utilisez que le cordon d'alimentation fourni par le fabricant.

Nettoyage

Précautions de nettoyage

Débranchez le téléviseur avant de nettoyer l'écran.

L'écran du téléviseur est traité avec un revêtement antireflet spécial. L'utilisation de solvants, comme l'alcool, ou de matières abrasives comme les lingettes humidifiées ou traitées chimiquement peut altérer le revêtement de l'écran ou la peinture du cache.

N'exposez pas le produit à des gaz volatiles ou à des fluides comme les pesticides.

Le téléviseur ne doit pas entrer en contact avec des produits en vinyle ou en caoutchouc pendant une période prolongée. Un contact prolongé peut entraîner la détérioration du revêtement ou la dégradation de la surface.

Nettoyage du téléviseur

Pour conserver le fini ultrabrillant de votre nouveau téléviseur haute définition, HP vous recommande de le nettoyer uniquement avec un chiffon microfibras identique à celui inclus dans la boîte.

Les chiffons microfibras contiennent un mélange de fibres synthétiques conçues pour nettoyer la surface d'un téléviseur sans risque de rayure. Tous les chiffons marqués « microfibras » sur l'emballage peuvent être utilisés. Vous en trouverez dans de nombreux magasins de détail.

Pour nettoyer l'écran, passez un chiffon doux non pelucheux légèrement humidifié avec de l'eau. Essuyez délicatement l'écran sans exercer de pression.

Employez la même méthode pour nettoyer le cadre extérieur.

N'utilisez pas de nettoyeurs liquides ou en aérosol.



Pour conserver le fini ultrabrillant de votre nouveau téléviseur haute définition, HP vous recommande de le nettoyer uniquement avec un chiffon microfibras.

Installation du téléviseur

HP recommande une installation professionnelle par un installateur autorisé afin d'optimiser l'utilisation de votre téléviseur. Avant de commencer l'installation, veillez à bien lire toutes les informations et précautions de sécurité ; voir les rubriques suivantes :

- « Mesures de protection importantes » à la page iii.
- « Consignes de sécurité importantes » à la page v.
- « Informations importantes » à la page viii.

Choix d'un bon emplacement

Lors de la sélection de l'emplacement de votre téléviseur, prenez en compte les conditions suivantes :

- La longueur du cordon d'alimentation : Choisissez un emplacement avec un accès facile à la prise de courant électrique.
- La longueur des câbles et l'éloignement des périphériques : Vérifiez que les câbles accèdent au téléviseur.



Pour visionner des programmes haute définition, une source de signal de haute définition, telle qu'un signal haute définition par voie hertziennne ou par câble, un boîtier décodeur de réception câble ou satellite, ou un lecteur de DVD haute définition, doit être connectée au téléviseur. Toutes les sources, excepté un signal haute définition par voie hertziennne ou par câble, doivent être branchées aux jeux de connecteurs d'entrée haute définition situés sur le téléviseur.

Vous pouvez visualiser des médias numériques haute définition sur votre réseau domestique.

- N'installez pas votre téléviseur sur un chariot ou un support instables ; l'appareil pourrait tomber et provoquer des blessures.

- N'installez pas votre téléviseur sur un support trop petit, comme une petite table où l'écran déborderait de la surface de la table.
- N'accrochez pas le téléviseur au plafond, l'appareil pourrait tomber et provoquer des dommages corporels.
- Évitez l'exposition directe aux rayons de soleil qui pourraient endommager l'appareil ou gêner le fonctionnement de la télécommande.
- Évitez les zones très humides ou dégageant de la vapeur d'eau qui pourraient occasionner des risques d'incendie ou de choc électrique.
- N'installez pas le téléviseur près d'autres appareils électriques, comme un four à micro-ondes, ni près d'une source de chaleur, comme une cheminée ou un radiateur.
- Ne placez pas le téléviseur sur une surface inclinée ou instable.
- Prévoyez un espace de ventilation minimum de 10 cm autour du téléviseur.
- Montage mural : Votre téléviseur peut être monté au mur à l'aide d'un kit de montage mural approuvé par HP (vendu séparément) :
Fixation plate pour téléviseur LCD, modèle PY043AA#ABA.
Fixation à bascule pour téléviseur LCD, modèle PY044AA#ABA.

Pour retirer le support du téléviseur, reportez-vous à la section « Démontage ou fixation du support » à la page 23. Suivez ensuite les instructions d'installation contenues dans le kit de montage mural. Pour un montage mural du téléviseur, HP vous recommande de faire appel à un professionnel.

- Tenez compte du type de connexion réseau sans fil : le téléviseur haute définition MediaSmart est équipé d'un module sans fil IEEE 802.11n qui prend également en charge les autres normes 802.11a/b/g.

HP recommande l'utilisation d'un réseau Wi-Fi IEEE 802.11n à double bande (point d'accès/routeur et carte réseau PC) pour de meilleures performances sans fil. IEEE 802.11a ou 802.11g est en second choix. Les points d'accès IEEE802.11b fonctionnent correctement pour la transmission audio et la transmission d'image mais ne sont pas recommandés pour la vidéo à cause des restrictions de bande passante.

La qualité de la transmission vidéo dépend de plusieurs facteurs tels que le taux binaire de la vidéo d'origine, la qualité de réception et le point d'accès.

Les routeurs 802.11b et 802.11g fonctionnent à des fréquences radio qui sont également utilisées par d'autres équipements ménagers et qui peuvent être affectés par des interférences provenant des téléphones sans fil, des fours micro-ondes, des caméras vidéo sans fil X10, des radios amateur ou des périphériques Bluetooth comme un casque

de téléphone portable. Les routeurs 802.11n ou 802.11a fonctionnent à des fréquences que d'autres périphériques sans fil peuvent utiliser de façon moins probable.

Les murs réduisent considérablement la portée d'un routeur sans fil. Il est recommandé de placer le routeur dans une pièce située au milieu de votre maison. En ce qui concerne la transmission vidéo, évitez les connexions sans fil qui traversent plus de deux murs ou étages. Un routeur 802.11n s'exécute mieux dans ces environnements en raison de leur utilisation du signal de traitement avancé et d'antennes multiples.

Éteignez le matériel réseau non utilisé dans votre réseau domestique local. Certains périphériques génèrent du trafic réseau même lorsqu'ils sont en veille prolongée.

La plupart des routeurs sans fil offrent plusieurs canaux de communication. Pour plus d'informations, consultez le manuel de l'utilisateur fourni avec votre routeur. Dans les immeubles et les voisinages à forte densité, si la réception est faible, vous devrez peut-être commuter le canal sans fil de votre routeur pour améliorer la réception. Les routeurs 802.11n* et 802.11a offrent davantage de canaux et sont moins sujets aux interférences Wi-Fi. Parfois, la rotation de l'antenne de votre routeur peut améliorer votre réception.

*Votre routeur 802.11n peut avoir un émetteur unique à 2,4 GHz ou un émetteur double à 2,4 et 5 GHz. Le cas échéant, sélectionnez le mode 5 GHz pour une couverture et des performances améliorées.

Fonction	802.11n*	802.11g	802.11a	802.11b
Transmission et affichage HD-vidéo simultanément	Meilleure qualité	Très bonne	Bonne	Déconseillée
Transmission HD-vidéo	Meilleure qualité	Très bonne	Bonne	Déconseillée
Transmission standard-vidéo	Meilleure qualité	Très bonne	Bonne	Déconseillée
Transmission de photos et de musique (uniquement)	Meilleure qualité	Très bonne	Bonne	Bonne
Interférences radio	Non applicable	Probable	Non applicable	Probable

Fonction (suite)	802.11n*	802.11g	802.11a	802.11b
Connexion recommandée entre le routeur réseau et l'ordinateur	<ul style="list-style-type: none"> ■ En mode 802.11n/a (5 GHz) (meilleure) : câblée ou sans fil ■ En mode 802.11n/g/b (2,4 GHz) : câblée 	Câblée	Câblée	Câblée
Connexion recommandée entre le routeur réseau et le téléviseur	Câblée ou sans fil	Câblée ou sans fil	Câblée ou sans fil	Câblée
Vitesse de transfert : 30 minutes de transmission vidéo haute définition	44 secondes (meilleure)	10 minutes	10 minutes	42 minutes (déconseillée)

Manipulation du téléviseur

Le téléviseur est très lourd ; assurez-vous d'adopter une position ergonomique lors de sa manipulation.

En raison de sa taille et de son poids, un minimum de deux personnes est recommandé pour déplacer le téléviseur.

Pour transporter le téléviseur, saisissez-le par les extrémités inférieure et supérieure de chaque côté de l'écran. Ne soulevez pas le téléviseur par le support fixé.

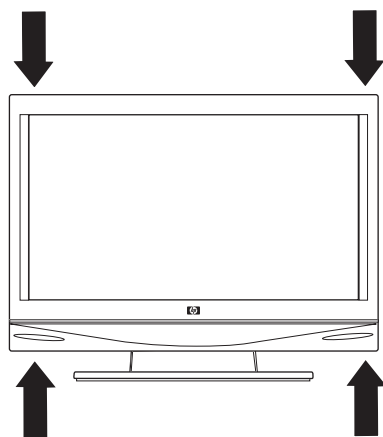

Déplacez délicatement le téléviseur. Ne posez jamais l'écran sur sa surface vitrée, à moins d'utiliser des tampons pour le protéger.



ATTENTION : Ne soulevez pas et ne déplacez pas le téléviseur par le support fixé. Pour transporter l'appareil, saisissez-le par les extrémités inférieure et supérieure de chaque côté de l'écran.

Branchement du téléviseur



Installez le téléviseur en branchant les câbles et le cordon d'alimentation.



Choix de la connexion AV à utiliser

Lorsque vous branchez un équipement audiovisuel (AV) en option comme source de signal, les connecteurs correspondants peuvent limiter le type de connexion possible.

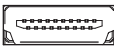
Lorsque votre équipement comporte plusieurs types de connecteurs de sortie, choisissez la connexion qui offre la meilleure qualité d'image en mode de lecture.

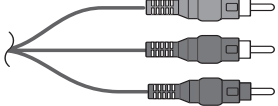
Le tableau suivant répertorie les connexions AV optionnelles disponibles sur le téléviseur.

Connexion AV à utiliser, par ordre décroissant de qualité de lecture vidéo		
Description de la connexion	Connecteur du téléviseur	Prise de câble
<p>L'interface HDMI (High-Definition Multimedia Interface) transmet un signal entièrement numérique. Cette option est recommandée pour les signaux haute définition et pour la lecture sur un boîtier décodeur de réception numérique, un lecteur de DVD ou un appareil DVR.</p> <p>Pour un appareil DVI-D, vous pouvez utiliser un câble DVI avec un convertisseur DVI-HDMI pour brancher la vidéo au connecteur HDMI 1 du téléviseur et un câble audio pour brancher l'audio de la source aux connecteurs d'entrée audio HDMI G et D du téléviseur.</p> <p>Utilisez cette connexion pour des signaux vidéo de définition standard ou haute définition au format d'entrée 480i, 480p, 720p, 1080i ou 1080p à partir d'un boîtier décodeur de réception, un lecteur de DVD ou un autre appareil. Ce téléviseur ne prend pas en charge l'entrée audio Dolby numérique sur HDMI. Lorsque vous branchez un boîtier décodeur, un lecteur de DVD ou un autre appareil via le connecteur HDMI, réglez la sortie audio de l'appareil sur le format PCM.</p>		
<p>Vidéo En composantes (Y, Pb et Pr) transmet la vidéo en trois signaux séparés. Utilisez cette connexion pour les signaux vidéo de format standard ou haute définition au format 480i, 480p, 720p ou 1080i émis depuis un lecteur de DVD ou un autre appareil.</p>		

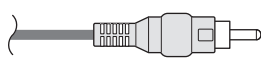
Connexion AV à utiliser, par ordre décroissant de qualité de lecture vidéo (suite)		
Description de la connexion	Connecteur du téléviseur	Prise de câble
S-Video transmet la vidéo standard sous forme de signaux, en couleurs et noirs et blancs séparés et produit une image plus nette qu'une connexion vidéo composite.		
L'entrée Vidéo (vidéo composite) transmet la vidéo standard sous forme de signal simple.		

Les procédures suivantes décrivent comment brancher un équipement en option pour chaque type de connexion AV, notamment les connexions audio, le cas échéant.

Raccordement des sources de signal du téléviseur



AVERTISSEMENT : Avant de raccorder le téléviseur à un autre appareil électronique, débranchez les cordons d'alimentation du téléviseur et des appareils électroniques des prises de courant.

Les points suivants donnent une explication des différents types de connexions utilisées avec un câble coaxial.

Si votre antenne extérieure nécessite un câble coaxial de 75 ohms et un connecteur de type F, raccordez ce câble au connecteur d'entrée ANT/Câble situé à l'arrière du téléviseur.

- Le câble de 75 ohms est généralement un câble rond accompagné d'un connecteur de type F qui peut être facilement raccordé à un connecteur sans nécessiter l'utilisation d'outils particuliers (vendus séparément).
- Le câble de 300 ohms est un câble plat, bifilaire qui peut être raccordé à un connecteur de 75 ohms via un adaptateur de 300/75 ohms (vendu séparément).



Un connecteur de type F doit être uniquement serré à la main. Lorsque vous raccorderez le câble RF au téléviseur, n'utilisez pas d'outil pour serrer le connecteur de type F ; cela pourrait endommager votre téléviseur.

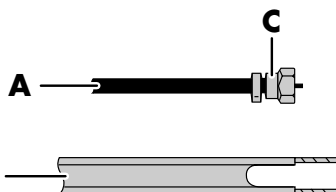

- A Câble coaxial de 75 ohms, rond.**
- B Câble bifilaire de 300 ohms, plat.**
- C Connecteur de type F.**



Pour raccorder un équipement audio externe, reportez-vous à la section « Raccordement d'un système audio externe » à la page 19.

Raccordement de la télévision par câble ou à l'aide d'une antenne hertzienne

Utilisez un câble coaxial standard de 75 ohms pour raccorder la source d'entrée d'une antenne au sol ou la télévision par câble au téléviseur. Utilisez des câbles coaxiaux blindés afin de réduire le brouillage radioélectrique.

L'équipement optionnel, le service de télévision par câble ainsi que tous les câbles sont vendus séparément.



ATTENTION : Mettez le téléviseur et tous les autres composants raccordés hors tension avant de fixer ou de raccorder l'antenne ou le câble.

- 1 Branchez un câble coaxial à la source d'entrée.
- 2 Raccordez le câble coaxial de la source d'entrée au connecteur d'entrée ANT/Câble situé à l'arrière du téléviseur.

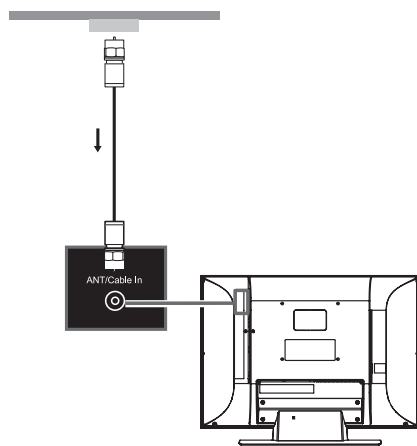

S'il vous est difficile de visser le câble coaxial sur le connecteur du téléviseur, utilisez l'adaptateur Ant/Câble fourni ; vissez l'extrémité fileté de l'adaptateur dans le câble coaxial de la source d'entrée puis poussez l'adaptateur dans le connecteur d'entrée ANT/Câble situé à l'arrière du téléviseur.



- 3 Raccordez le cordon d'alimentation au téléviseur. Pour plus d'informations, reportez-vous à la section « Mise sous tension du téléviseur » à la page 23.
- 4 Allumez le téléviseur. Pour plus d'informations, reportez-vous à la section « Mise en marche ou arrêt du téléviseur » à la page 25.
- 5 Sélectionnez la source d'entrée à afficher ainsi que l'aspect et autres options. Pour plus d'informations, reportez-vous à la section « Contrôle du téléviseur » à la page 33.

Connexion du câble ou du satellite à l'aide d'un boîtier décodeur

La connexion directe du téléviseur à la sortie audio et vidéo de votre boîtier décodeur vous offre une image aux couleurs plus riches et améliore la qualité d'affichage. Pour plus d'informations sur les câbles et les connecteurs, reportez-vous à la section « Choix de la connexion AV à utiliser » à la page 10.

L'équipement en option ainsi que tous les câbles sont vendus séparément.

Vous pouvez brancher un boîtier décodeur de réception numérique (voie hertzienne ou câble) et d'autres équipements AV en utilisant un jeu de connecteurs à partir de l'une des entrées suivantes :

- **Entrée numérique haute définition :** Branchez un câble HDMI à partir du boîtier décodeur numérique de réception câble ou satellite haute définition à l'un des connecteurs HDMI.

Ou

Branchez un câble DVI-D et un convertisseur DVI-HDMI à partir du boîtier décodeur numérique de réception câble ou satellite haute définition doté d'un connecteur DVI à l'entrée HDMI 1, et les câbles audio gauche/droite aux entrées audio G et D.

L'interface HDMI prend en charge les formats d'entrée 480i, 480p, 720p, 1080i et 1080p. Le téléviseur reconnaît automatiquement les éléments branchés. Certains boîtiers décodeurs doivent être réglés pour une résolution de sortie spécifique.

Les connecteurs HDMI sont :

- HDMI 1 (avec entrée audio G et D)
- HDMI 2
- HDMI 3
- **Entrée haute définition en composantes :** Branchez les câbles vidéo en composantes et les câbles audio gauche/droite du câble haute définition ou du boîtier décodeur satellite.

Les connecteurs de composantes prennent en charge les formats d'entrée 480i, 480p, 720p et 1080i. Le téléviseur reconnaît automatiquement les éléments branchés. Certains boîtiers décodeurs doivent être réglés pour une résolution de sortie spécifique.

Les connecteurs de composantes sont :

- 1 : Y, Pb et Pr, et entrée audio G et D
- 2 : Y, Pb et Pr, et entrée audio G et D
- **Entrée à définition standard :** Branchez un câble S-vidéo ou un câble vidéo composite ainsi que les câbles audio gauche/droite du boîtier décodeur de réception câble ou satellite. (les connecteurs audio G et D sont partagés dans le jeu de connecteurs AV.)

Les connecteurs d'entrée AV sont :

- 1 : S-vid., Vidéo et Audio G et D.
- 2 : S-vid., Vidéo et Audio G et D.



Les connecteurs d'entrée à définition standard (S-vid. ou Vidéo) ne transmettent pas de signaux TV haute définition.

Pour brancher le boîtier décodeur :



ATTENTION : Mettez le téléviseur et tous les autres composants raccordés hors tension avant de connecter le boîtier décodeur.

1 Raccordez le(s) câble(s) de source d'entrée du boîtier décodeur à l'arrière du téléviseur à l'aide de l'un des jeux de connecteurs suivants :

- **Entrée numérique haute définition :** Branchez un câble HDMI à l'un des connecteurs HDMI : HDMI 1, HDMI 2 ou HDMI 3.

Ou

Branchez un câble DVI-D et un convertisseur DVI-HDMI à partir du boîtier décodeur numérique de réception câble ou satellite haute définition doté d'un connecteur DVI à l'entrée HDMI 1, et les câbles audio gauche/droite aux entrées audio G et D.

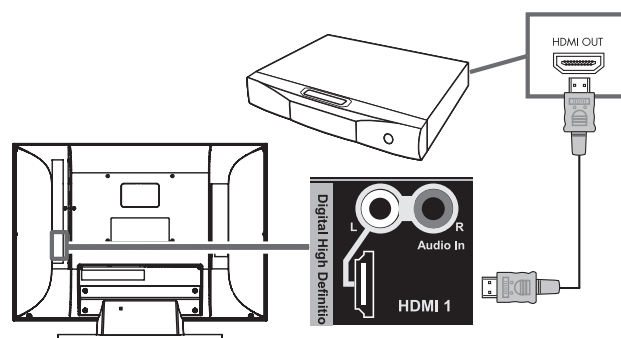

- **Entrée haute définition en composantes :** Branchez les câbles vidéo en composantes et les câbles audio droite/gauche aux connecteurs de composantes :

1 : Y, Pb et Pr, et entrée audio G et D

Ou

2 : Y, Pb et Pr, et entrée audio G et D

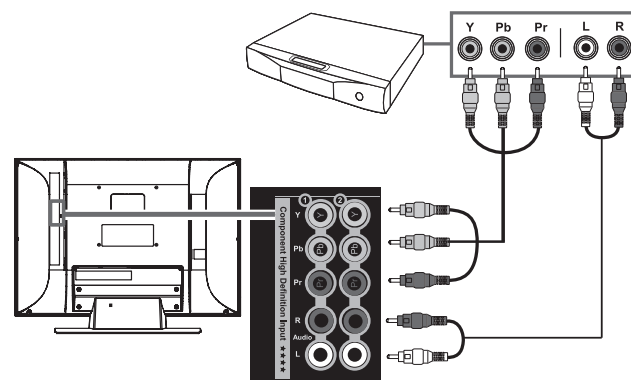

- **Entrée à définition standard :** Branchez un câble S-vidéo ou un câble vidéo composite ainsi que les câbles audio gauche/droite aux connecteurs d'entrée AV :

1 : S-vid., Vidéo et Audio G et D.

Ou

2 : S-vid., Vidéo et Audio G et D.

Connexion S-vid.

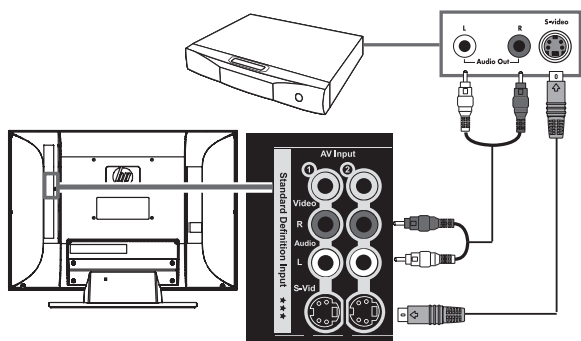

Connexion Vidéo

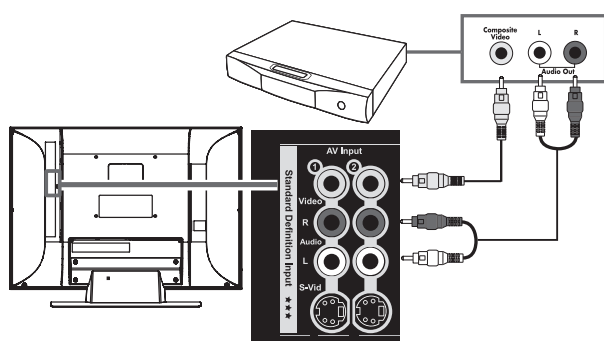

!

Les connecteurs S-vid. et Vidéo partagent tous deux des connecteurs audio G et D. (les connecteurs S-vid. et Vidéo d'entrée AV 1 partagent des connecteurs audio ; les connecteurs S-vid. et Vidéo d'entrée AV 2 partagent des connecteurs audio.)

Ne raccordez pas les câbles vidéo aux deux connecteurs S-vid. et Vidéo dans un jeu.

- 2 Raccordez les câbles au boîtier décodeur.
- 3 Mettez le boîtier décodeur en marche.
- 4 Raccordez le cordon d'alimentation au téléviseur. Pour plus d'informations, reportez-vous à la section « Mise sous tension du téléviseur » à la page 23.
- 5 Allumez le téléviseur. Pour plus d'informations, reportez-vous à la section « Mise en marche ou arrêt du téléviseur » à la page 25.
- 6 Sélectionnez la source d'entrée à afficher ainsi que l'aspect et autres options. Pour plus d'informations, reportez-vous à la section « Contrôle du téléviseur » à la page 33.

Raccordement d'un lecteur de DVD, d'un magnétoscope, d'un périphérique DVR, d'une console de jeux ou d'un caméscope

Vous pouvez raccorder un équipement en option tel qu'un lecteur HD-DVD, Blu-ray ou tout autre équipement haute définition, un lecteur de DVD, un magnétoscope, un périphérique DVR, etc. au téléviseur à l'aide d'un système audio externe. L'équipement en option ainsi que tous les câbles sont vendus séparément.

Pour brancher un magnétoscope afin de lire des enregistrements, vous pouvez utiliser une connexion S-vid. ou vidéo (vidéo composite). Le téléviseur n'est pas équipé de connecteurs de sortie vidéo.



ATTENTION : Débranchez le cordon d'alimentation du téléviseur ainsi que tous les autres composants raccordés avant de raccorder l'équipement optionnel. Assurez-vous que l'équipement en option est éteint.

Connexion d'un équipement numérique haute définition à l'aide d'un câble HDMI

Il s'agit de la connexion recommandée pour toute connexion vidéo ou audio haute définition. Le câble HDMI est vendu séparément.

- 1 Branchez un câble HDMI à l'un des connecteurs HDMI situés à l'arrière du téléviseur : HDMI 1, HDMI 2 ou HDMI 3. (Aucune entrée audio séparée n'est requise pour HDMI.)

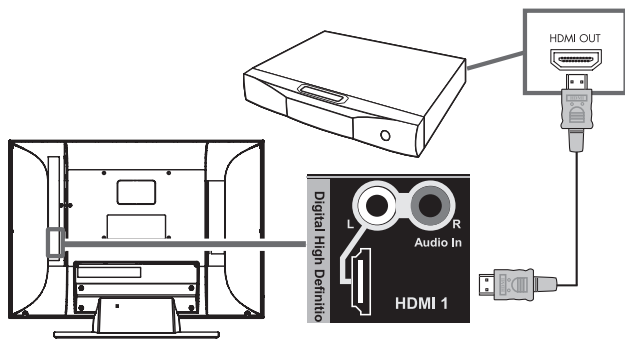

- 2 Branchez le câble au lecteur de DVD ou à l'équipement source.
- 3 Mettez le lecteur de DVD en marche et commencez la lecture.
- 4 Raccordez le cordon d'alimentation au téléviseur. Pour plus d'informations, reportez-vous à la section « Mise sous tension du téléviseur » à la page 23.
- 5 Allumez le téléviseur. Pour plus d'informations, reportez-vous à la section « Mise en marche ou arrêt du téléviseur » à la page 25.
- 6 Sélectionnez la source d'entrée à afficher ainsi que l'aspect et autres options. Pour plus d'informations, reportez-vous à la section « Contrôle du téléviseur » à la page 33.

Connexion d'un équipement numérique haute définition à l'aide d'un câble DVI

Le câble DVI, le convertisseur DVI-HDMI et le câble audio sont vendus séparément.

- 1 Branchez un câble DVI-D et un convertisseur DVI-HDMI au connecteur HDMI 1 situé à l'arrière du téléviseur, et les câbles audio gauche/droite aux entrées audio G et D.

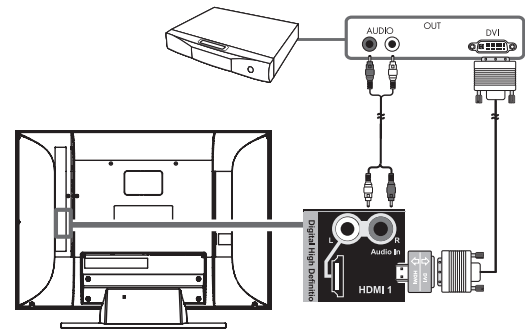

- 2 Branchez le câble DVI au connecteur DVI-D du lecteur de DVD.
- 3 Branchez le câble audio aux connecteurs de sortie audio du lecteur de DVD.
- 4 Mettez le lecteur de DVD en marche et commencez la lecture.
- 5 Raccordez le cordon d'alimentation au téléviseur. Pour plus d'informations, reportez-vous à la section « Mise sous tension du téléviseur » à la page 23.
- 6 Allumez le téléviseur. Pour plus d'informations, reportez-vous à la section « Mise en marche ou arrêt du téléviseur » à la page 25.
- 7 Sélectionnez la source d'entrée à afficher ainsi que l'aspect et autres options ; voir « Contrôle du téléviseur » à la page 33.

Connexion d'un équipement haute définition à l'aide de câbles en composantes

Vous pouvez utiliser deux jeux de connecteurs en composantes haute définition :

- 1 : Y, Pb et Pr, et entrée audio G et D
- 2 : Y, Pb et Pr, et entrée audio G et D

1 Branchez les câbles vidéo en composantes et les câbles audio gauche/droite aux connecteurs en composantes situés à l'arrière du téléviseur.

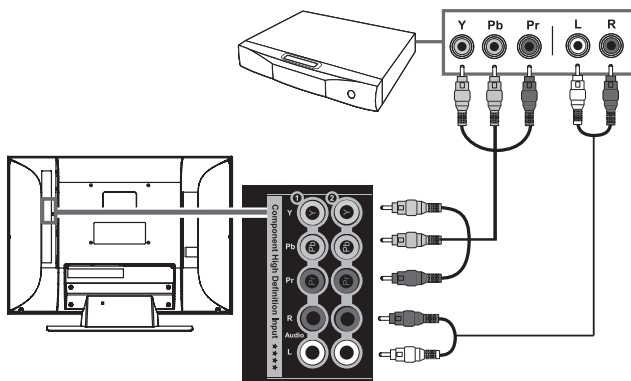

- 2 Raccordez les câbles au lecteur de DVD.
- 3 Mettez le lecteur de DVD en marche et commencez la lecture.
- 4 Raccordez le cordon d'alimentation au téléviseur. Pour plus d'informations, reportez-vous à la section « Mise sous tension du téléviseur » à la page 23.
- 5 Allumez le téléviseur. Pour plus d'informations, reportez-vous à la section « Mise en marche ou arrêt du téléviseur » à la page 25.
- 6 Sélectionnez la source d'entrée à afficher ainsi que l'aspect et autres options. Pour plus d'informations, reportez-vous à la section « Contrôle du téléviseur » à la page 33.

Connexion d'équipement de définition standard à l'aide de câbles S-Vidéo ou vidéo

Branchez un lecteur de DVD, un magnétoscope, une console de jeux, un caméscope ou tout autre équipement AV à définition standard au moyen des connecteurs S-vid. ou vidéo (vidéo composite). Ces derniers ne transmettent pas de signaux haute définition.

!

Les connecteurs S-vid. et Vidéo partagent les connecteurs audio du même jeu. Ne raccordez pas les câbles vidéo aux deux connecteurs S-vid. et Vidéo dans un jeu.

1 Branchez un câble S-vidéo ou un câble vidéo composite à l'aide des jeux de connecteurs AV situés à l'arrière du téléviseur :

- 1 : S-vid., Vidéo et Audio G et D.
- 2 : S-vid., Vidéo et Audio G et D.

Connexion S-vid.

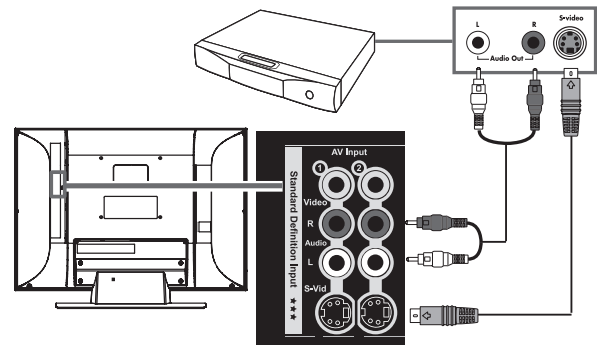

Connexion Vidéo

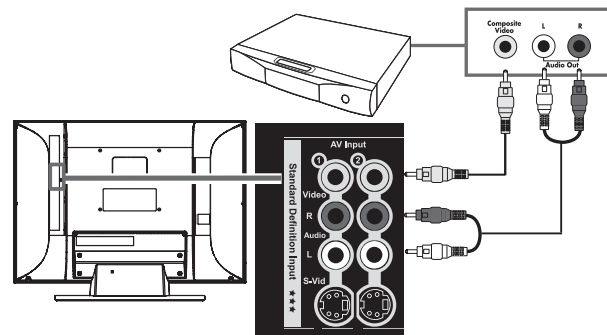

- 2 Branchez le câble vidéo au lecteur de DVD ou à tout autre équipement source.

Pour un lecteur de DVD, un magnétoscope, un périphérique DVR ou tout autre équipement source doté d'un connecteur S-Vidéo, utilisez un câble S-Vidéo.

Ou

Pour un lecteur de DVD, un magnétoscope, un périphérique DVR ou tout autre équipement source doté d'un connecteur composite, utilisez un câble composite.

- 3 Branchez les câbles audio aux connecteurs audio G et D du téléviseur pour le jeu de connecteurs.
- 4 Raccordez les câbles audio au lecteur de DVD.
- 5 Mettez le lecteur de DVD en marche et commencez la lecture.
- 6 Raccordez le cordon d'alimentation au téléviseur. Pour plus d'informations, reportez-vous à la section « Mise sous tension du téléviseur » à la page 23.
- 7 Allumez le téléviseur. Pour plus d'informations, reportez-vous à la section « Mise en marche ou arrêt du téléviseur » à la page 25.
- 8 Sélectionnez la source d'entrée à afficher ainsi que l'aspect et autres options ; voir « Contrôle du téléviseur » à la page 33.

Raccordement d'un magnétoscope pour l'enregistrement

Le téléviseur ne fournit pas de signal de sortie pour l'enregistrement.

Raccordement d'un ordinateur



ATTENTION : Des dommages peuvent atteindre la rémanence d'image sur les téléviseurs haute définition qui affichent la même image statique à l'écran pendant des périodes prolongées.* Pour éviter ce phénomène de rémanence, veillez à toujours activer un économiseur d'écran ou à éteindre l'écran du téléviseur si ce dernier doit rester inutilisé pendant une période prolongée. La rémanence d'image est un problème qui peut se produire sur tous les téléviseurs LCD haute définition.

***Une période de temps prolongée correspond à 12 heures consécutives de non utilisation.**

Suivez les instructions ci-après pour brancher un ordinateur ou un autre équipement source à l'entrée PC (connecteurs VGA et audio G/D) à l'arrière du téléviseur. L'entrée PC est une source d'entrée sélectionnable (PC dans la liste des sources). Les câbles sont vendus séparément.



Pour obtenir une liste des signaux PC compatibles avec le téléviseur, reportez-vous à la section « Graphique de compatibilité avec l'ordinateur » à la page 117.



Le connecteur d'entrée PC (VGA) prend en charge un format de résolution maximale de 720p. Seuls les connecteurs d'entrée HDMI prennent en charge le format 1080p.

Vous pouvez également raccorder un ordinateur avec un connecteur DVI ou HDMI :



Un téléviseur connecté aux connecteurs PC DVI ou HDMI peut rencontrer un surbalayage ou un sous-balayage (l'image est plus grande ou plus petite que l'écran). Consultez les commandes d'affichage du fabricant de votre ordinateur sur la façon de redimensionner les paramètres d'image, si disponibles.

- Pour un ordinateur équipé d'un connecteur DVI-D, branchez un câble DVI-D et un convertisseur DVI-HDMI au connecteur HDMI 1, et les câbles audio gauche/droite aux entrées audio G et D.
- Pour un ordinateur équipé d'un connecteur DVI-I, branchez un câble DVI-I et un convertisseur DVI-VGA au connecteur (VGA) d'entrée PC et le son au connecteur d'entrée audio PC G/D.
- Pour un ordinateur doté d'un connecteur HDMI, branchez un câble HDMI de l'ordinateur à n'importe lequel des connecteurs HDMI du téléviseur. HDMI peut transférer à la fois des signaux audio et vidéo ; cependant, pour la sortie audio via HDMI, une configuration PC supplémentaire peut être requise. Consultez le fabricant de votre ordinateur pour obtenir davantage d'informations sur la configuration audio HDMI pour votre ordinateur.

Pour raccorder un ordinateur à l'aide des connecteurs d'entrée PC :



ATTENTION : Débranchez le cordon d'alimentation du téléviseur ainsi que tous les autres composants raccordés avant de raccorder l'ordinateur. Assurez-vous que l'ordinateur est éteint.

- 1 Branchez l'ordinateur ou le câble vidéo de l'équipement source au téléviseur à l'aide du connecteur (VGA) d'entrée PC.

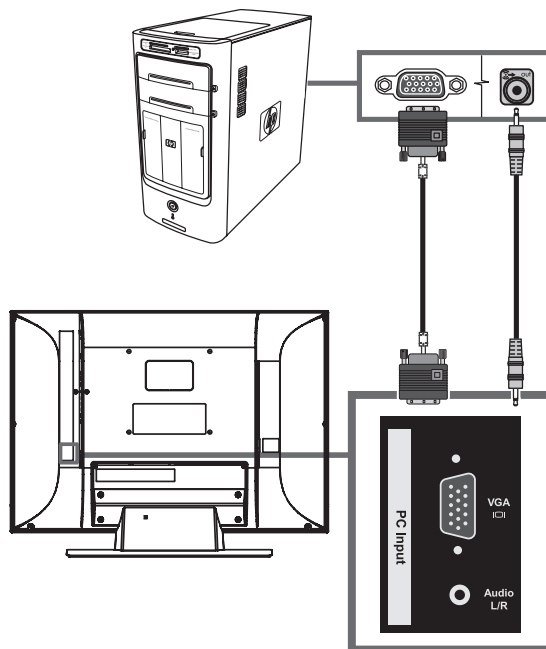

- 2 Branchez le câble audio de l'équipement source au connecteur d'entrée audio PC G/D.
- 3 Branchez les câbles VGA et audio à l'ordinateur ou à l'équipement source.
- 4 Raccordez le cordon d'alimentation au téléviseur. Pour plus d'informations, reportez-vous à la section « Mise sous tension du téléviseur » à la page 23.

- 5 Allumez le téléviseur. Pour plus d'informations, reportez-vous à la section « Mise en marche ou arrêt du téléviseur » à la page 25.
- 6 Branchez l'alimentation et mettez l'ordinateur ou l'équipement source en marche.
- 7 Sélectionnez la source d'entrée à afficher ainsi que l'aspect et autres options ; voir « Contrôle du téléviseur » à la page 33.
- 8 Ajustez l'image, y compris la synchronisation automatique, à l'aide de l'option Écran du menu Image de l'affichage à l'écran. Pour plus d'informations, reportez-vous à la section « Réglage de l'image à l'écran » à la page 73.

Vous pouvez également démarrer la fonction Sync. automat. en appuyant sur le bouton Sélectionner du téléviseur.

Raccordement d'un système audio externe

Vous pouvez raccorder un système audio externe au téléviseur à l'aide des connecteurs de sortie audio pour un signal audio numérique ou analogique :

- Utilisez un câble audio optique et le connecteur de sortie audio numérique (optique) situé à l'arrière du téléviseur pour fournir un signal audio numérique à un système audio externe, tel qu'un récepteur numérique ou un système de son d'ambiance.
- Utilisez un câble audio et les connecteurs gauche/droit de sortie audio situés à l'arrière du téléviseur pour fournir un signal audio analogique à un système audio externe, tel qu'un amplificateur ou un système stéréo analogique.

Le signal source d'entrée et les paramètres du menu Audio de l'affichage à l'écran déterminent le type de sortie audio. Ce téléviseur ne prend pas en charge l'entrée audio Dolby numérique sur HDMI. Lorsque vous branchez un boîtier décodeur, un lecteur de DVD ou un autre appareil via le connecteur HDMI, réglez la sortie audio de l'appareil sur le format PCM. Pour plus d'informations sur le type de sortie audio, reportez-vous à la section « Présentation de la sortie audio » à la page 74.

Sélection du type de système audio

Le système audio externe peut déterminer le mode de connexion des sources d'entrée vidéo/audio au téléviseur et du téléviseur au système audio externe. Sélectionnez :

- Système home cinéma, reportez-vous à la section « Système home cinéma (sans mode vidéo Pass-through) » à la page 19.
- Système de récepteur A/V, reportez-vous à la section « Système de récepteur A/V, (avec mode vidéo Pass-through) » à la page 20.
- Haut-parleurs alimentés ou amplificateur, reportez-vous à la section « Haut-parleurs alimentés ou amplificateur » à la page 20.

Système home cinéma (sans mode vidéo Pass-through)

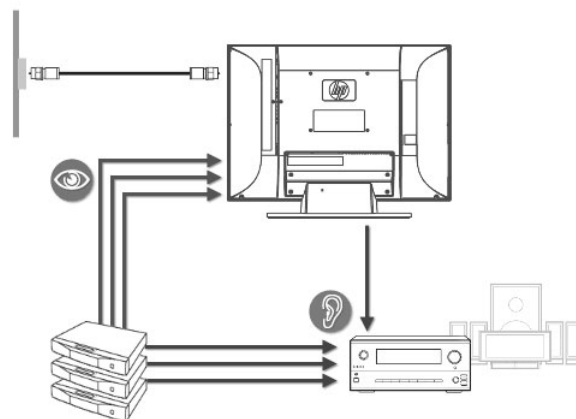

Si vous possédez un système home cinéma sans mode vidéo Pass-through, exécutez les opérations suivantes :

- Faites passer l'audio à partir de tous les périphériques sources vers le home cinéma.
- Faites passer la vidéo à partir de tous les périphériques sources vers le téléviseur.
- Utilisez la télécommande du téléviseur pour sélectionner la source d'entrée.
- Utilisez la télécommande du home cinéma pour sélectionner l'entrée audio.
- Utilisez la télécommande du périphérique source pour contrôler la lecture.

- Si vous utilisez le connecteur ANT/Câble du téléviseur :
 - Branchez la source du signal au connecteur ANT/Câble ; voir « Raccordement de la télévision par câble ou à l'aide d'une antenne hertzienne » à la page 12.
 - Branchez les câbles audio à partir de l'entrée audio du téléviseur (qu'il s'agisse d'optique numérique, de stéréo analogique ou des deux) sur l'entrée du home cinéma.
 - Si le home cinéma ne prend pas en charge Dolby numérique, définissez le format audio numérique sur PCM en utilisant l'option Audio numérique sur le menu Audio sur l'affichage à l'écran ; voir « Sélection du mode de sortie audio numérique » à la page 74.

Pour utiliser la télécommande universelle du téléviseur pour contrôler tous les périphériques, reportez-vous à la section « Programmation de la télécommande pour un périphérique de divertissement domestique » à la page 51.

Système de récepteur A/V, (avec mode vidéo Pass-through)

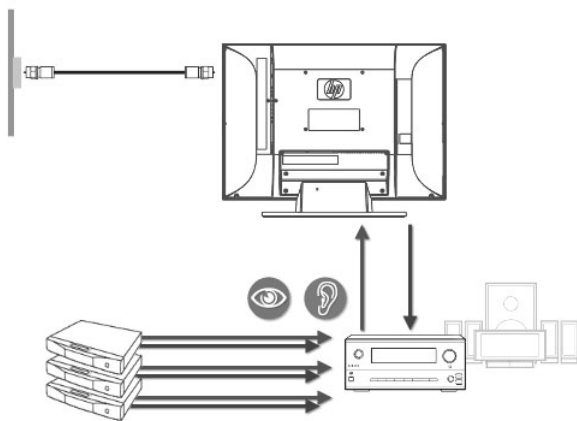

Si vous possédez un système de récepteur A/V avec mode vidéo Pass-through, exécutez les opérations suivantes :

- Faites passer l'audio et la vidéo à partir de tous les périphériques sources vers le récepteur A/V.
- Pour les périphériques sources HDMI, il est possible qu'un autre câble audio numérique, en plus du câble HDMI, soit nécessaire.

- Utilisez un seul câble vidéo à partir du récepteur A/V vers le téléviseur.
- Utilisez la télécommande du téléviseur pour sélectionner la source d'entrée à laquelle vous avez connecté le récepteur A/V.
- Utilisez la télécommande du récepteur A/V pour sélectionner le périphérique vidéo source.
- Utilisez la télécommande du périphérique source pour contrôler la lecture.
- Si vous utilisez le connecteur ANT/Câble du téléviseur :
 - Branchez la source du signal au connecteur ANT/Câble ; voir « Raccordement de la télévision par câble ou à l'aide d'une antenne hertzienne » à la page 12.
 - Branchez les câbles à partir de l'entrée audio du téléviseur (qu'il s'agisse d'optique numérique, de stéréo analogique ou des deux) sur l'entrée du récepteur A/V.
 - Si le récepteur A/V ne prend pas en charge Dolby numérique, définissez le format audio numérique sur PCM en utilisant l'option Audio numérique du menu Audio sur l'affichage à l'écran ; voir « Sélection du mode de sortie audio numérique » à la page 74.

Pour utiliser la télécommande universelle du téléviseur pour contrôler tous les périphériques, reportez-vous à la section « Programmation de la télécommande pour un périphérique de divertissement domestique » à la page 51.

Haut-parleurs alimentés ou amplificateur

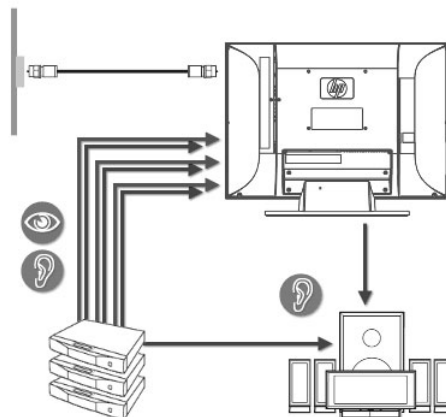

Si vous disposez de haut-parleurs alimentés ou d'un amplificateur stéréo, exécutez les opérations suivantes :

- Faites passer l'audio et la vidéo à partir de tous les périphériques sources vers le téléviseur.
- Branchez les câbles audio de l'entrée audio du téléviseur (qu'il s'agisse d'optique numérique, de stéréo analogique ou des deux) sur les haut-parleurs alimentés ou sur l'entrée de l'amplificateur.
- Utilisez la télécommande du téléviseur pour sélectionner la source d'entrée.
- Définissez le format audio numérique sur PCM à l'aide de l'option Audio numérique du menu Audio de l'affichage à l'écran ; voir « Sélection du mode de sortie audio numérique » à la page 74.
- Sélectionnez l'entrée sur les haut-parleurs alimentés ou l'amplificateur.
- Utilisez la télécommande du périphérique source pour contrôler la lecture.
- Si vous utilisez le connecteur ANT/Câble du téléviseur :
 - Branchez la source du signal au connecteur ANT/Câble ; voir « Raccordement de la télévision par câble ou à l'aide d'une antenne hertzienne » à la page 12.
 - Si les haut-parleurs alimentés ou l'amplificateur ne prennent pas en charge Dolby numérique, définissez le format audio numérique sur PCM en utilisant l'option Audio numérique du menu Audio sur l'affichage à l'écran ; voir « Sélection du mode de sortie audio numérique » à la page 74.
- Pour les périphériques sources HDMI, branchez un câble audio numérique distinct du périphérique source directement vers les haut-parleurs alimentés ou l'amplificateur. Si les haut-parleurs alimentés ne peuvent accéder à une seconde entrée, utilisez la sortie analogique du téléviseur. Ce téléviseur ne prend pas en charge l'entrée audio Dolby numérique sur HDMI et n'envoie pas de signal audio numérique à partir d'une entrée HDMI.

Pour utiliser la télécommande universelle du téléviseur pour contrôler tous les périphériques, reportez-vous à la section « Programmation de la télécommande pour un périphérique de divertissement domestique » à la page 51.

Raccordement du système audio externe



ATTENTION : Débranchez le cordon d'alimentation du téléviseur ainsi que tous les autres composants raccordés avant de raccorder un système audio externe. Assurez-vous que le système sonore externe est éteint.

1 Raccordez le système audio externe au téléviseur :

- Pour une connexion numérique, raccordez un câble audio optique au connecteur (optique) numérique de sortie audio situé à l'arrière du téléviseur et au système audio externe, tel qu'un récepteur numérique ou un système de son d'ambiance.
- Pour une connexion analogique, branchez un câble audio aux connecteurs de sortie audio G et D situés à l'arrière du téléviseur et au système audio externe, tel qu'un amplificateur ou un système stéréo analogique.

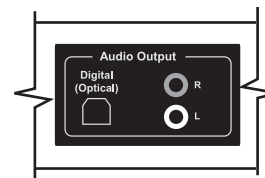

2 Raccordez le cordon d'alimentation au téléviseur. Pour plus d'informations, reportez-vous à la section « Mise sous tension du téléviseur » à la page 23.

3 Allumez le téléviseur. Pour plus d'informations, reportez-vous à la section « Mise en marche ou arrêt du téléviseur » à la page 25.

4 Branchez l'alimentation et mettez le système audio externe en marche.

5 Définissez le format audio numérique sur PCM à l'aide de l'option Audio numérique du menu Audio de l'affichage à l'écran ; voir « Sélection du mode de sortie audio numérique » à la page 74.

6 Vous pouvez aussi désactiver les haut-parleurs du téléviseur en utilisant l'option Haut-parleurs dans le menu Audio de l'affichage à l'écran ; voir « Utilisation du Menu Audio » à la page 73.

Connexion du téléviseur à votre réseau domestique (LAN)

Le téléviseur requiert l'utilisation d'un routeur pour une connexion à votre réseau local (LAN) établi.

- Une connexion câblée (Ethernet 802.3) nécessite un câble Ethernet et utilise un routeur.
- Une connexion sans fil (Wi-Fi 802.11a/b/g/n) doit utiliser les antennes sans fil internes du téléviseur et se connecter via un routeur.



Pour des performances sans fil optimales, HP recommande l'utilisation d'un Wi-Fi 802.11n à double bande.

Branchez le téléviseur au routeur du réseau local (LAN) de votre ordinateur en connectant un câble Ethernet pour une connexion câblée, comme décrit dans cette procédure. Pour une connexion sans fil, le téléviseur est doté d'antennes sans fil internes prêtes à l'emploi ; aucune antenne ou autre connexion n'est nécessaire.

A

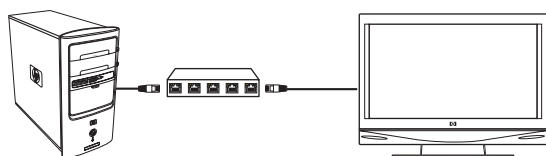

B

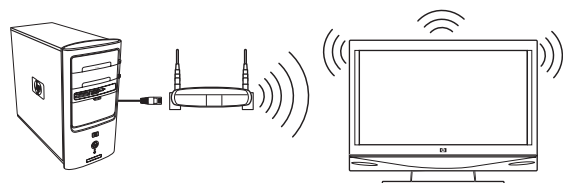

A Ordinateur avec connexion LAN via un routeur câblé vers le téléviseur.

B Ordinateur avec connexion LAN via un routeur sans fil vers le téléviseur.

Pour plus d'informations sur les types de réseau sans fil, voir « Choix d'un bon emplacement » à la page 7.



Les antennes internes du téléviseur ne fonctionnent pas comme une antenne de télévision pour la réception du signal de télévision par voie hertzienne.



Vous pouvez connecter votre téléviseur au routeur de votre ordinateur en utilisant à la fois une connexion LAN sans fil et une connexion câblée. Notez cependant qu'une seule connexion réseau est prise en charge à la fois.

Pour basculer la connexion prise en charge, sélectionnez le type de réseau en utilisant le bouton Média, sélectionnez le menu Paramètres, puis Réseau ; voir « Modification des paramètres réseau » à la page 97.

Raccordement du câble Ethernet

Suivez ces étapes pour connecter le câble Ethernet pour une connexion câblée à votre réseau domestique :



ATTENTION : Débranchez le cordon d'alimentation du téléviseur ainsi que tous les autres composants raccordés avant de vous connecter à votre réseau.

- 1 Branchez le câble Ethernet au routeur de votre réseau et au connecteur LAN Ethernet situé à l'arrière du téléviseur. Le connecteur LAN est placé en-dessous du bord de l'étiquette LAN du téléviseur.

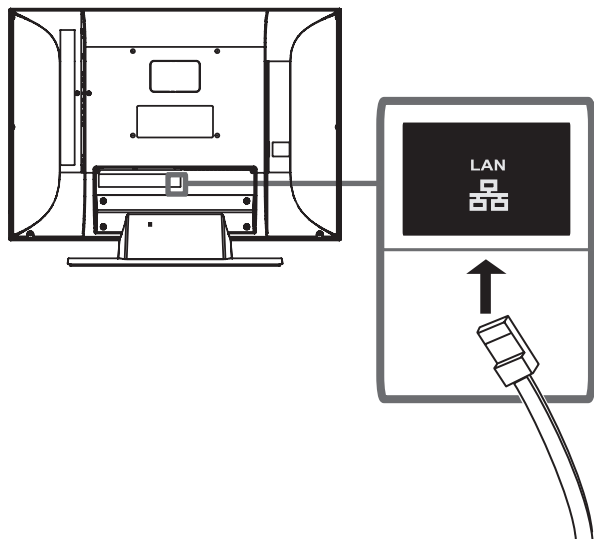

- 2 Raccordez le cordon d'alimentation au téléviseur. Pour plus d'informations, reportez-vous à la section « Mise sous tension du téléviseur » à la page 23.
- 3 Allumez le téléviseur. Pour plus d'informations, reportez-vous à la section « Mise en marche ou arrêt du téléviseur » à la page 25.

Mise sous tension du téléviseur

- 1 Branchez le cordon d'alimentation au connecteur à l'arrière du téléviseur.

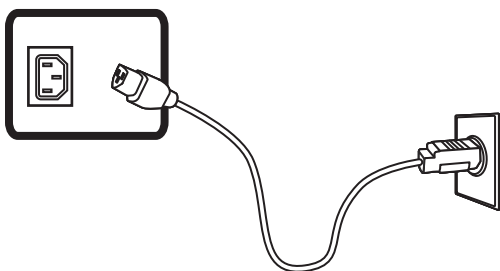

- 2 Branchez le cordon d'alimentation à la prise de courant.

- 3 Munissez-vous du serre-câbles et insérez-le dans le perçage à l'arrière du téléviseur.

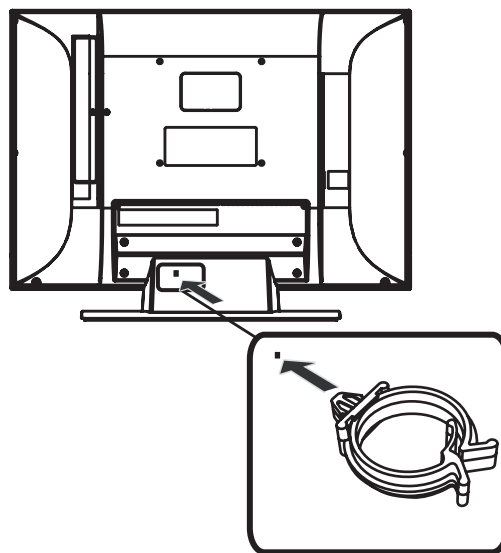

- 4 Menez les câbles au travers du serre-câbles.

Démontage ou fixation du support

Votre téléviseur est livré avec le support déjà fixé. Effectuez ces étapes dans l'ordre inverse pour fixer le support.



ATTENTION : Le montage ou le démontage du téléviseur doit être effectué par deux personnes.

Avant de retirer le support, débranchez le cordon d'alimentation de la prise de courant, puis débranchez les câbles.

- 1 Posez avec précaution le panneau du téléviseur, face vitrée vers le bas, sur une table stable et rembourrée, avec le support du téléviseur dépassant du rebord de la table.



AVERTISSEMENT : Veillez à ce que le support ne tombe pas sur le panneau du téléviseur.

- 2 Retirez les quatre vis longues qui fixent le support (socle) à l'arrière du téléviseur, puis soulevez le support.

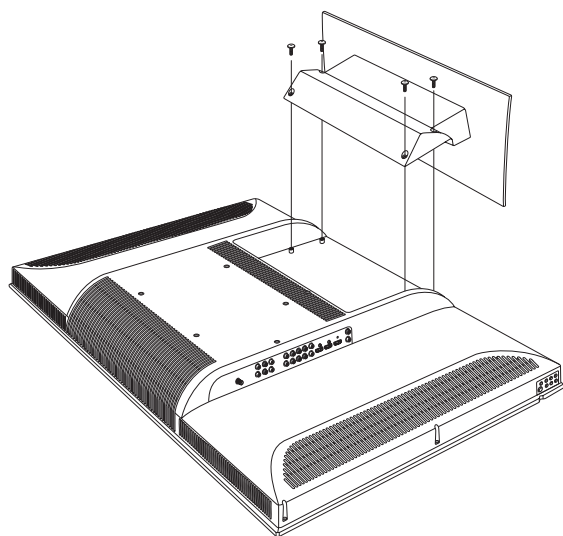

- 3 Pour démonter le support, retournez-le et retirez les quatre petites vis qui fixent la base au socle.

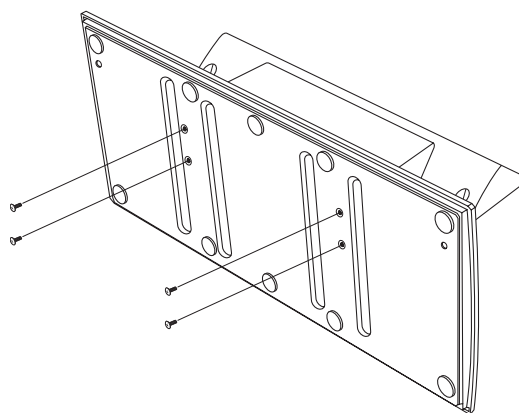

- 4 Remplacez le support en position verticale. Maintenez la base en place et soulevez le socle pour retirer les deux pièces du support séparément. (Lorsque vous assemblez le support, placez le socle sur la base et appuyez dessus jusqu'à ce qu'il soit bien enclenché.)

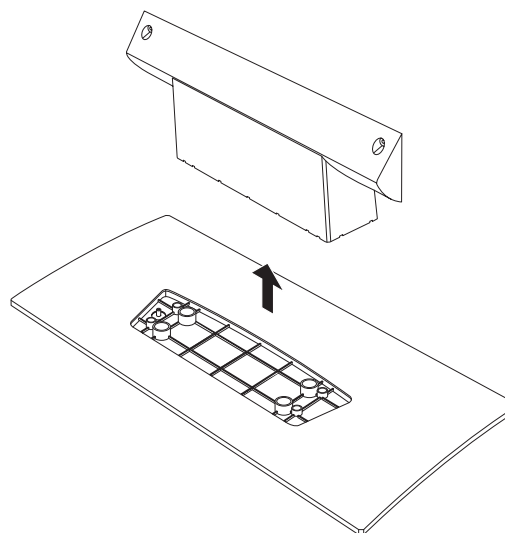

- 5 Conservez le support et les vis pour une utilisation ultérieure.

Mise en marche du téléviseur

Mise en marche ou arrêt du téléviseur

Le téléviseur est doté d'un bouton d'alimentation à droite du panneau. Vous pouvez également utiliser le bouton d'alimentation de la télécommande pour allumer le téléviseur.

Le fait d'appuyer sur le bouton d'alimentation entraîne la mise en marche ou l'arrêt du téléviseur.

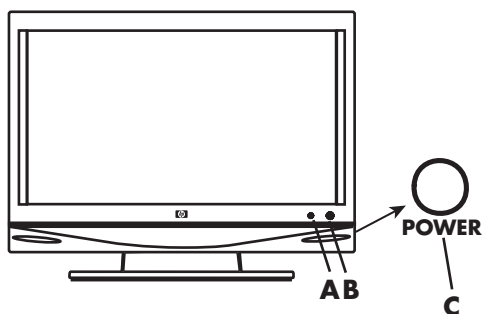

- A** Témoin d'alimentation
- B** Télécaptteur
- C** Bouton d'alimentation

Le témoin d'alimentation indique si le téléviseur est allumé ou éteint.

Témoin d'alimentation	État du téléviseur.
Voyant bleu	Le téléviseur est éteint, mais branché à la source d'alimentation.
Voyant jaune	Le téléviseur se met en marche (le voyant s'éteint après environ 30 secondes).

Témoin d'alimentation	État du téléviseur. (suite)
Éteint	Le téléviseur est allumé ou le cordon d'alimentation est débranché.
Clignotement jaune ou bleu	Les diagnostics de démarrage sont en cours ou une erreur s'est produite.



L'installation initiale du téléviseur commence lorsque l'appareil est mis en marche la première fois. Si le téléviseur a déjà été mis en marche avant cette opération, l'assistant d'installation ne sera pas activé. Pour lancer l'assistant d'installation à partir du menu Configuration de l'affichage à l'écran (OSD), reportez-vous à la section « Lancement de l'assistant d'installation » à la page 84.

Si vous ne regardez pas le téléviseur pendant une période prolongée, appuyez sur le bouton d'alimentation pour éteindre ce dernier, puis débranchez le cordon d'alimentation.

Utilisation de la télécommande pour allumer et éteindre le téléviseur

Pointez la télécommande vers le télécaptteur situé à l'avant du téléviseur, puis appuyez sur le bouton d'alimentation de la télécommande. Le téléviseur s'allume ou s'éteint.

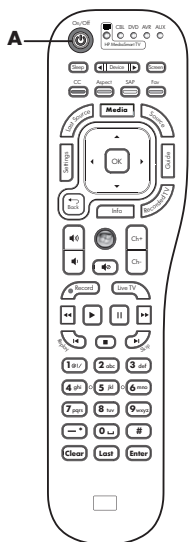

A Bouton d'alimentation de la télécommande

Utilisation de l'assistant d'installation initiale

Installation initiale du téléviseur

Lorsque vous allumez le téléviseur pour la première fois, un assistant d'installation initiale vous guide dans les tâches suivantes.

- Réglage de la langue d'affichage à l'écran.
- Réglage du mode Horloge (en cas de réglage manuel, entrez le fuseau horaire, la date et l'heure).
- Sélection d'une source de signal.
- Recherche de la source de signal TV (antenne ou câble) et mémorisation des chaînes télévisées disponibles. (Patiencez quelques instants pendant que l'opération de recherche des chaînes recherche automatiquement le signal de toutes les chaînes disponibles sur le connecteur ANT/Câble.)

Vous pouvez lancer l'assistant d'installation en utilisant le menu Configuration de l'affichage à l'écran ; voir « Lancement de l'assistant d'installation » à la page 84.

Préparation

Effectuez les opérations suivantes avant d'appuyer sur le bouton d'alimentation de la télécommande :

- 1 Introduisez les piles dans la télécommande.
- 2 Branchez la source du signal (antenne ou câble) au téléviseur.
- 3 Branchez le cordon d'alimentation à la prise secteur.
- 4 Allumez le téléviseur.

Sélection ou saisie d'éléments lors de l'installation initiale du téléviseur

Appuyez sur les boutons fléchés de la télécommande pour sélectionner l'élément désiré, puis appuyez sur le bouton OK.



Pour visionner des programmes haute définition, une source de signal de haute définition, telle qu'un signal haute définition par voie hertzienne ou par câble, un boîtier décodeur de réception câble ou satellite ou un lecteur de DVD haute définition, doit être connectée au téléviseur. Toutes les sources, excepté un signal haute définition par voie hertzienne ou par câble, doivent être branchées aux jeux de connecteurs d'entrée haute définition situés sur le téléviseur.

Vous pouvez visualiser des médias numériques haute définition sur votre réseau domestique.

Étapes suivantes

L'installation initiale de votre téléviseur est terminée.

Pour préparer votre téléviseur afin d'utiliser des médias numériques (bouton Média de la télécommande), passez à la section « Configuration du téléviseur pour les médias numériques » à la page 27.

Configuration du téléviseur pour les médias numériques

Le téléviseur MediaSmart (en appuyant sur le bouton Média de la télécommande) vous permet de vous connecter simplement à votre ordinateur ou à des services en ligne pour effectuer les opérations suivantes :

- Afficher des photos ;
- Regarder des vidéos ;
- Écouter de la musique ;
- Accéder à des services de médias en ligne pour de la musique, de la vidéo ou des photos.

La première fois que vous appuyez sur le bouton Média de la télécommande, un assistant apparaît pour vous guider tout au long de la configuration du réseau sur votre téléviseur et votre ordinateur.

Media

Avant de profiter des médias numériques, vous devez exécuter les actions suivantes dans l'ordre indiqué :

- 1 Installation initiale complète du téléviseur ; reportez-vous à la section « Utilisation de l'assistant d'installation initiale » à la page 26.
- 2 Utilisez la télécommande pour lancer l'installation de MediaSmart et sélectionnez des paramètres pour le téléviseur et votre réseau, comme décrit dans cette section.
- 3 Installez le logiciel MediaSmart sur votre ordinateur, comme décrit dans cette section.
- 4 Terminez la configuration du téléviseur, comme décrit dans cette section.

Le Lecteur Windows Media de Microsoft utilise votre réseau domestique pour transmettre des photos, des vidéos et de la musique à votre téléviseur. Dans votre ordinateur, vous choisissez les dossiers de médias que vous voulez partager avec votre téléviseur. Le Lecteur Windows Media doit être installé et le téléviseur doit pouvoir afficher les médias partagés à partir de votre ordinateur. Ces étapes surviennent lors de l'installation du logiciel.

Vous pouvez utiliser le programme prêt à l'emploi (Universal Plug and Play) compatible de votre choix pour transmettre des médias vers votre téléviseur. HP recommande le Lecteur Windows Media 11 (application prise en charge).



Vous pouvez installer le Lecteur Windows Media sur plusieurs ordinateurs pour accéder aux fichiers multimédias stockés sur ces ordinateurs. Le téléviseur et tous les ordinateurs doivent être connectés à votre réseau local (LAN) et doivent être allumés.

Vérification des connexions TV

Avant de commencer, assurez-vous que le téléviseur est connecté au routeur LAN et que le téléviseur et le matériel réseau sont allumés. Pour obtenir des instructions pour relier le téléviseur à un réseau câblé, reportez-vous à la section « Connexion du téléviseur à votre réseau domestique (LAN) » à la page 22.

Exécution de l'installation initiale du téléviseur

Avant de poursuivre avec les paramètres de médias numériques, l'installation initiale du téléviseur doit être effectuée sur le téléviseur. Si vous avez annulé l'exécution de l'assistant la première fois que vous avez allumé le téléviseur, lancez à nouveau l'assistant d'installation via le menu Configuration. Pour ce faire, reportez-vous à la section « Lancement de l'assistant d'installation » à la page 84.

Installation du réseau domestique du téléviseur

Suivez les étapes correspondant à votre type de connexion :

- Reportez-vous à la section « Configuration d'une connexion câblée » à la page 28.
- Reportez-vous à la section « Configuration d'une connexion sans fil » à la page 29.

Configuration d'une connexion câblée

1 Suivez l'assistant du téléviseur.

Sur votre téléviseur :

- a Pointez la télécommande vers le télécapteur à l'écran et, si nécessaire, appuyez sur le bouton Périphérique pour allumer le témoin lumineux du téléviseur HP MediaSmart.

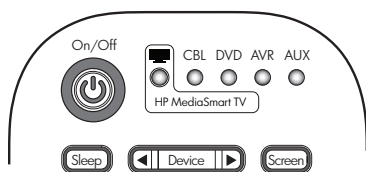

- b Appuyez sur le bouton Média.

Media

La première fois que vous appuyez sur le bouton Média de la télécommande, un assistant apparaît pour vous guider tout au long de la configuration du réseau sur votre téléviseur et votre ordinateur.



Pour démarrer l'assistant après la première fois, appuyez sur Média, sélectionnez Paramètres et appuyez sur OK, sélectionnez Réseau et appuyez sur OK, puis sélectionnez Connecter la TV à un réseau câblé et appuyez sur OK.

- c Suivez les instructions à l'écran pour sélectionner une langue, etc.
- d Un message apparaît sur le téléviseur au moment d'installer le logiciel dont vous avez besoin sur votre ordinateur.

2 Installez le logiciel de l'ordinateur.

Utilisez le CD d'installation pour installer le logiciel sur votre ordinateur (et sur chaque ordinateur du réseau qui possède des médias que vous voulez partager avec le téléviseur).

Sur votre ordinateur :

- a Insérez le CD d'installation MediaSmart fourni avec le téléviseur dans le lecteur de CD de l'ordinateur.
- b Suivez les instructions à l'écran pour exécuter l'installation de MediaSmart.
 - Les correctifs hôtes de Windows Media Center Extender s'installent si vous possédez un système d'exploitation Windows Vista Édition Familiale Premium ou Édition Intégrale de Microsoft.
 - Le Lecteur Windows Media 11 s'installe s'il n'est pas déjà installé sur votre ordinateur.
 - Le logiciel HP MediaSmart Services Gateway et le logiciel CinemaNow Media Manager s'installent automatiquement.
 - L'assistant de partage HP MediaSmart s'installe.
 - Le *Manuel de l'utilisateur* MediaSmart se télécharge aussi sur votre ordinateur.



Si nécessaire, votre ordinateur peut redémarrer avant de poursuivre l'installation.

- L'assistant de partage HP MediaSmart s'ouvre pour vous guider dans le partage de médias.
- Cliquez pour autoriser le Lecteur Windows Media 11 à partager des médias avec votre téléviseur MediaSmart, puis sélectionnez les dossiers de médias à partager.
- Entrez les informations nécessaires à l'enregistrement de votre téléviseur sur HP.
- Cliquez pour configurer des services Média en ligne.
- Cliquez sur **Terminer** une fois l'installation terminée sur votre ordinateur.

3 Finalisez la configuration du téléviseur.

Sur votre téléviseur :

- a Accédez à votre téléviseur, sélectionnez **Suivant**, puis appuyez sur la touche OK de la télécommande.
- b Suivez les instructions à l'écran pour finaliser la configuration du réseau. L'assistant vérifie le réseau câblé, l'adresse IP et l'accès Internet via le réseau.
- c Installez le Windows Media Center Extender si vous possédez un système d'exploitation Windows Vista Édition Familiale Premium ou Édition Intégrale de Microsoft. (Le téléviseur affiche un clavier numérique à 8 chiffres et des instructions pour vous permettre d'entrer la clé dans les paramètres du Media Center de l'ordinateur.)
- d Patientez pendant que votre téléviseur recherche les serveurs autorisés sur le réseau. Si un message d'erreur apparaît sur votre téléviseur :
 - Vérifiez que le câble LAN (Ethernet) est correctement branché au téléviseur et au routeur.
 - Vérifiez que l'ordinateur, le routeur et autre matériel réseau sont activés.
- e Appuyez sur le bouton Média pour afficher le menu Média principal. Pour utiliser ce menu, reportez-vous à la section « Utilisation des médias numériques » à la page 87.



Le mode Veille par défaut du téléviseur est Démarrage rapide. Pour économiser de l'électricité, réglez l'option Mode veille sur Économie d'énergie dans le menu Configuration de l'affichage à l'écran ; voir « Réglage du mode Veille » à la page 85.

Configuration d'une connexion sans fil

Avant de commencer :

- Pour un réseau sans fil, vous devez connaître le nom ou SSID de votre réseau et les informations relatives à la sécurité du réseau (la clé WEP ou la phrase de passe WPA.)
- Assurez-vous que le réseau sans fil fonctionne correctement.

1 Suivez l'assistant du téléviseur.

Sur votre téléviseur :

- a Pointez la télécommande vers le télécaptur à l'écran et, si nécessaire, appuyez sur le bouton Périphérique pour allumer le témoin lumineux du téléviseur HP MediaSmart.

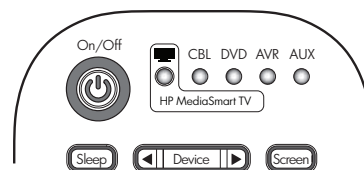

- b Appuyez sur le bouton Média.

Media

La première fois que vous appuyez sur le bouton Média de la télécommande, un assistant apparaît pour vous guider tout au long de la configuration du réseau sur votre téléviseur et votre ordinateur.



Pour démarrer l'assistant après la première fois, appuyez sur Média, sélectionnez Paramètres et appuyez sur OK, sélectionnez Réseau et appuyez sur OK, puis sélectionnez Connecter la TV à un réseau câblé et appuyez sur OK.

- c Suivez les instructions à l'écran pour sélectionner une langue, etc.
- d Un message apparaît sur le téléviseur au moment d'installer le logiciel dont vous avez besoin sur votre ordinateur.

2 Installez le logiciel de l'ordinateur.

Utilisez le CD d'installation pour installer le logiciel sur votre ordinateur (et sur chaque ordinateur du réseau qui possède des médias que vous voulez partager avec le téléviseur). Sur votre ordinateur :

- a Insérez le CD d'installation MediaSmart fourni avec le téléviseur dans le lecteur de CD de l'ordinateur.
- b Suivez les instructions à l'écran pour exécuter l'installation de MediaSmart.
 - Les correctifs hôtes de Windows Media Center Extender s'installent si vous possédez un système d'exploitation Windows Vista Édition Familiale Premium ou Édition Intégrale de Microsoft.
 - Le Lecteur Windows Media 11 s'installe s'il n'est pas déjà installé sur votre ordinateur.
 - Le logiciel HP MediaSmart Services Gateway et le logiciel CinemaNow Media Manager s'installent automatiquement.
 - L'assistant de partage HP MediaSmart s'installe.
 - Le *Manuel de l'utilisateur MediaSmart* se télécharge aussi sur votre ordinateur.



Si nécessaire, votre ordinateur peut redémarrer avant de poursuivre l'installation.

- L'assistant de partage HP MediaSmart s'ouvre pour vous guider dans le partage de médias.
- Cliquez pour autoriser le Lecteur Windows Media 11 à partager des médias avec votre téléviseur MediaSmart, puis sélectionnez les dossiers de médias à partager.
- Entrez les informations nécessaires à l'enregistrement de votre téléviseur sur HP.
- Cliquez pour configurer des services Média en ligne.
- Cliquez sur **Terminer** une fois l'installation terminée sur votre ordinateur.

3 Finalisez la configuration du téléviseur.

Sur votre téléviseur :

- a Accédez à votre téléviseur, sélectionnez **Suivant**, puis appuyez sur la touche OK de la télécommande.
- b Sélectionnez la connexion sans fil lorsque l'option se présente dans l'assistant.
- c L'assistant recherche les réseaux sans fil disponibles et affiche une liste. Sélectionnez le réseau que vous voulez, et soyez prêt à entrer le SSID et la clé de sécurité si nécessaire. Créez des entrées en utilisant le clavier virtuel ou en appuyant sur les touches numériques de la télécommande pour sélectionner un caractère spécifique.



Si votre réseau sans fil n'est pas dans la liste, sélectionnez le mode *Avancé* et entrez-le manuellement.

- d Suivez les instructions à l'écran pour finaliser la configuration du réseau. L'assistant vérifie le réseau sans fil, l'adresse IP et l'accès Internet via le réseau.
- e Installez le Windows Media Center Extender si vous possédez un système d'exploitation Windows Vista Édition Familiale Premium ou Édition Intégrale de Microsoft. (Le téléviseur affiche un clavier numérique à 8 chiffres et des instructions pour vous permettre d'entrer la clé dans les paramètres du Media Center de l'ordinateur.)
- f Patientez pendant que votre téléviseur recherche les serveurs autorisés sur le réseau.
- g Appuyez sur le bouton Média pour afficher le menu Média principal. Pour utiliser ce menu, reportez-vous à la section « Utilisation des médias numériques » à la page 87.



Le mode Veille par défaut du téléviseur est Démarrage rapide. Pour économiser de l'électricité, réglez l'option Mode veille sur Économie d'énergie dans le menu Configuration de l'affichage à l'écran ; voir « Réglage du mode Veille » à la page 85.

Configuration et utilisation du Windows Media Center Extender

Le bouton vert Démarrer Media Center de la télécommande peut être configuré pour agir comme un Windows Media Center Extender. Il affiche la fenêtre du Windows Media Center à partir de votre ordinateur afin que vous puissiez parcourir et utiliser le Windows Media Center comme si vous étiez devant votre ordinateur.

Pour utiliser cette fonction à partir du téléviseur, le système d'exploitation Windows Vista Édition Familiale Premium ou Édition Intégrale doit être installé sur votre ordinateur (ces deux éditions comportent l'application Windows Media Center).

L'ordinateur Windows Vista peut prendre en charge jusqu'à quatre Extender. Le téléviseur peut être un extender vers un seul ordinateur à la fois.

Vers la fin de l'installation du téléviseur, vous pouvez choisir de configurer le téléviseur en tant que Windows Media Center Extender. Si vous ignorez la configuration au cours de l'installation, vous pouvez lancer la configuration en appuyant sur le bouton vert Démarrer Media Center de la télécommande. Lorsque vous faites cela, le téléviseur affiche le menu Paramètres du Windows Media Center.

Dans le menu, sélectionnez **Configurer l'Extender**, puis appuyez sur la touche OK de la télécommande. Le téléviseur affiche la clé à 8 chiffres que vous devez entrer dans les paramètres du Windows Media Center pour les paramètres d'Extender sur l'ordinateur. Notez la clé et allez sur votre ordinateur.

Pour la prochaine étape, passez à « Configuration du Windows Media Center Extender sur l'ordinateur » à la page 31.

Configuration du Windows Media Center Extender sur l'ordinateur

Les étapes suivantes décrivent la procédure de configuration sur l'ordinateur, au cours de laquelle vous suivez l'assistant virtuel dans les paramètres du Windows Media Center, en entrant la clé à 8 chiffres lorsque vous y êtes invité.

L'ordinateur peut détecter automatiquement le téléviseur et vous inviter à le brancher en tant qu'extender. Si ce n'est pas le cas, effectuez les étapes suivantes :



L'ordinateur doit avoir une connexion active à Internet au cours de la configuration de l'Extender. Cela permet à l'ordinateur de contacter Microsoft et de vérifier la clé de l'extender.

- 1 Ouvrez Windows Media Center sur votre ordinateur, qui a un réseau domestique relié au téléviseur haute définition MediaSmart.
- 2 Dans la fenêtre Windows Media Center, sélectionnez **Tâches, paramètres**, puis cliquez sur **ajouter l'extender**.
- 3 Dans l'écran d'accueil, cliquez sur **Suivant**. Entrez la clé à 8 chiffres que vous avez enregistrée à partir de l'écran du téléviseur, puis cliquez sur **Suivant**.
- 4 Suivez les étapes de configuration de l'Extender et, à la fin de toutes les étapes, cliquez sur **Terminer**.

La fenêtre Windows Media Center apparaît sur le téléviseur.

Réinitialisation ou modification de l'ordinateur pour le Windows Media Center Extender

Utilisez ce qui suit si vous souhaitez réinitialiser l'Extender, ou pour utiliser la fonction avec un autre ordinateur. (Le téléviseur ne peut agir en tant qu'extender que vers un seul ordinateur à la fois.)



Après l'installation initiale du téléviseur en tant qu'extender, les informations actuelles de configuration de l'extender doivent être supprimées du téléviseur avant de configurer un nouvel ordinateur.

Ouvrez le menu Paramètres du Windows Media Center sur le téléviseur : Appuyez sur le bouton Média, sélectionnez **Paramètres** dans le menu Média principal, puis appuyez sur OK. Sélectionnez **Windows Media Center**, puis appuyez sur OK. Le menu apparaît à l'écran.

- Pour réinitialiser l'Extender, sélectionnez **Configurer l'Extender**, puis appuyez sur OK. Suivez les instructions à l'écran.
- Pour modifier l'ordinateur pour la fonction Extender, sélectionnez **Supprimer les informations de configuration**, puis appuyez sur OK. Suivez les instructions à l'écran.

Lorsque le menu apparaît de nouveau, sélectionnez **Configurer l'Extender**, puis appuyez sur OK. Suivez les instructions à l'écran pour configurer le nouvel ordinateur.

Utilisation du Windows Media Center Extender

Une fois la configuration du Windows Media Center Extender sur l'ordinateur terminée, lorsque vous appuyez sur le bouton vert Démarrer Media Center de la télécommande (ou que vous sélectionnez l'icône dans le menu Média principal), la fenêtre du Windows Media Center s'affiche sur le téléviseur.



Le Windows Media Center doit être ouvert sur l'ordinateur. Pour l'ouvrir à partir du téléviseur : Appuyez sur Média, sélectionnez Paramètres, puis appuyez sur OK. Sélectionnez Windows Media Center, puis appuyez sur OK. Sélectionnez Lancer l'Extender, puis appuyez sur OK.

Utilisez les boutons fléchés, OK et Retour de la télécommande MediaSmart pour parcourir les menus du Windows Media Center et lire des fichiers multimédias, comme lorsque vous pointez la télécommande du Windows Media Center vers l'ordinateur.

Si votre ordinateur a un tuner TV et qu'il est branché à une source de signal TV, vous pouvez également contrôler des émissions de télévision en direct ou enregistrées :

- Appuyez sur TV en direct pour afficher le menu TV en direct du Windows Media Center.
- Appuyez sur un bouton Canal (CH+ ou CH-) pour changer de chaîne lorsque vous regardez la télévision en direct.
- Appuyez sur Enregistrement(s) pour afficher le menu Enregistrement(s) du Windows Media Center.
- Appuyez sur Guide pour afficher le Guide des programmes du Windows Media Center.
- Appuyez sur Enregistrer pour commencer l'enregistrement d'un programme que vous êtes en train de regarder, ou pour marquer l'enregistrement d'un programme dans le Guide des programmes du Windows Media Center.



Les boutons TV en direct, Guide et Enregistrer requièrent un ordinateur avec un tuner TV et un signal TV en direct.

Pour connaître tous les boutons de la télécommande que vous pouvez utiliser pour cette fonction, reportez-vous à la section « Utilisation du bouton vert Démarrer Media Center » à la page 45.

Pour quitter la fenêtre Windows Media Center, effectuez l'une des actions suivantes à l'aide des boutons de la télécommande :

- Appuyez sur Média pour afficher le menu Média principal.
- Appuyez sur Dernière source pour afficher la dernière source sélectionnée sur le téléviseur.
- Appuyez sur Source et sélectionnez une nouvelle source d'entrée.

Contrôle du téléviseur

Utilisation de la télécommande

La télécommande contrôle le téléviseur. Pour utiliser la télécommande, pointez-la vers le télécapteur situé à l'avant du téléviseur.

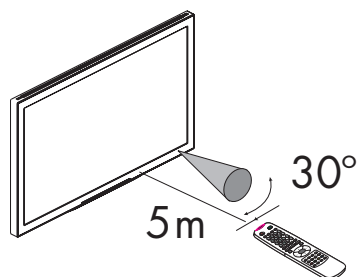

Maintenez la télécommande à une distance maximale de 5 mètres (16,4 pieds) de la fenêtre du télécapteur placé à l'avant du téléviseur et dans des angles horizontal et vertical de 30 degrés maximum.

Utilisation d'une télécommande universelle

Si vous souhaitez utiliser une télécommande universelle pour contrôler votre téléviseur HP, mais que HP n'apparaît pas dans les codes de fabricants pris en charge, utilisez un code de téléviseur Philips. La télécommande HP transmet les codes de télécommande Philips.

Après avoir été programmée avec un code de téléviseur Philips, votre télécommande universelle peut contrôler les fonctions du téléviseur HP suivantes : volume, mise en sourdine, alimentation et source d'entrée.

Insertion ou remplacement des piles de la télécommande

Insérez deux piles AA non rechargeables dans la télécommande en veillant à les placer selon la polarité correcte.

- 1 Appuyez sur le capot du compartiment à piles à l'arrière de la télécommande pour l'ouvrir.
- 2 Insérez les piles dans la télécommande et assurez-vous que la polarité est correcte.
- 3 Refermez le capot.

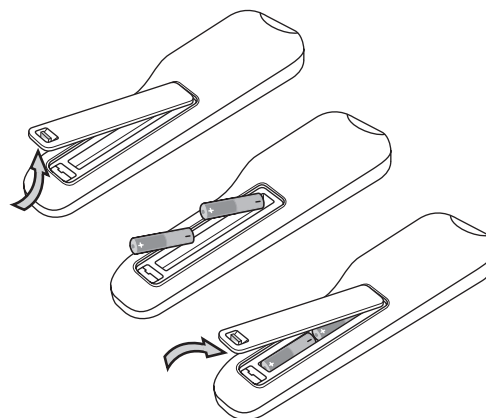

Ne mélangez pas différents types de piles (alcalines et carbone-zinc par exemple) ou de vieilles piles avec des piles neuves.

Lorsque vous installez les piles, assurez-vous que la polarité est correcte comme indiqué dans leur compartiment. Une inversion de la polarité risque d'endommager la télécommande.

Lorsque vous n'utilisez pas la télécommande pendant une période prolongée, enlevez les piles afin d'éviter tout dommage ou blessure provenant d'une fuite potentielle des piles.

N'essayez pas de recharger des piles non rechargeables, cela peut entraîner un risque de surchauffe et de rupture. Procédez selon les instructions du fabricant des piles.





Ôtez toujours les piles qui sont devenues trop faibles. Des piles faibles peuvent couler et endommager gravement la télécommande. La durée de vie des piles dépend de la fréquence d'utilisation de la télécommande. Remplacez les piles dès que le fonctionnement de la télécommande devient anormal.

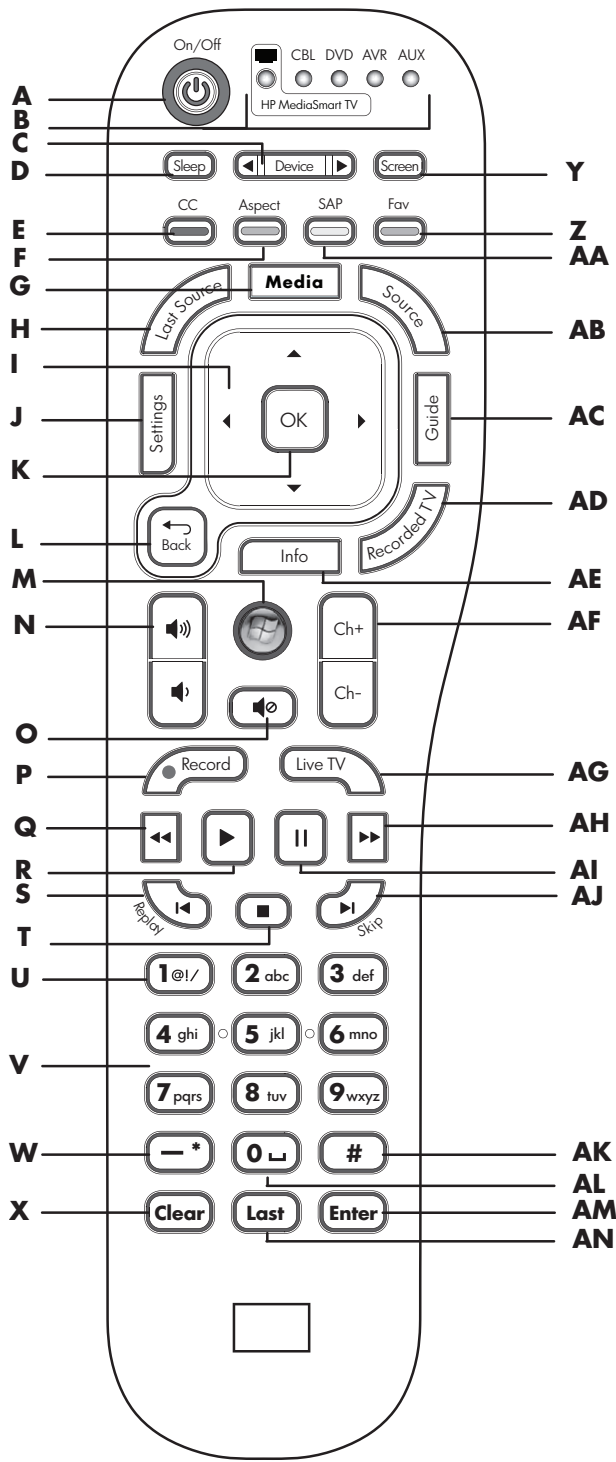





Ne démontez pas les piles, ne les chauffez pas et ne les jetez pas au feu.



Identification des boutons de la télécommande





Nom	Description	Icône
A Alimentation	Ce bouton permet d'allumer ou d'éteindre le téléviseur.	
B Témoins lumineux	Affichent le périphérique contrôlé par la télécommande : téléviseur, câble (CBL), DVD, récepteur audiovisuel (AVR) ou périphérique auxiliaire (AUX). À l'exception du téléviseur haute définition HP MediaSmart, tous les périphériques télécommandés peuvent être programmés pour chaque témoin lumineux. Appuyez sur le bouton Périphérique (C) pour sélectionner le périphérique souhaité.	
C Périphérique	Ce bouton vous permet de sélectionner le périphérique contrôlé par la télécommande, représenté par le témoin lumineux actif (B) correspondant.	
D Mise en veille	Ce bouton permet de définir le compteur dans cet ordre : Off, 15, 30, 60, 120 ou 150 minutes.	

Nom	Description (suite)	icône
E Contextuel rouge (ou CC)	Ce bouton permet de sélectionner l'un des modes de sous-titrage codé suivants : Arrêt, Marche ou Actif si muet. Dans les menus de médias numériques, ce bouton vous permet d'exécuter une action spécifique au menu ou à l'élément actuel.	
F Contextuel vert (ou Aspect)	Ce bouton permet de sélectionner l'une des dimensions suivantes pour l'image télévisée : Auto, 16:9, 4:3, Zoom1, Zoom2 ou Panorama Les options disponibles varient en fonction de la source d'entrée. Dans les menus de médias numériques, ce bouton vous permet d'exécuter une action spécifique au menu ou à l'élément actuel.	
G Média	Appuyez sur Média pour ouvrir le menu Média principal. Si votre téléviseur est éteint, ce bouton vous permet également de réactiver l'appareil.	
H Dernière source	Ce bouton vous permet de modifier la source d'entrée sur la dernière source utilisée.	
I Flèches Haut/Bas/Gauche/Droite	Ces flèches vous permettent de déplacer le curseur sur les écrans de menu.	



Nom	Description (suite)	icône
J Paramètres	Ce bouton permet d'accéder au menu d'affichage à l'écran (OSD). Appuyez une nouvelle fois sur ce bouton pour quitter le menu et retourner à l'écran du téléviseur.	
K OK	Ce bouton permet de choisir l'option de menu mise en surbrillance.	
L Retour	Ce bouton permet de revenir à l'affichage précédent d'un menu.	
M Démarrer Media Center (bouton vert)	Ce bouton vous permet d'afficher la fenêtre Windows Media Center à partir de votre ordinateur. Le téléviseur agit comme un Windows Media Center Extender.	
N Volume	Appuyez sur un bouton de volume pour augmenter (ou diminuer) le niveau sonore.	
O Muet	Ce bouton permet de couper ou de réactiver le son.	
P Enregistrement	Appuyez sur ce bouton pour lancer une opération d'enregistrement sur le périphérique contrôlé par la télécommande (si ce bouton est pris en charge par le périphérique).	





Nom	Description (suite)	Icône
Q Rembobinage	Ce bouton permet d'effectuer un retour rapide sur le périphérique contrôlé par la télécommande. Dans les menus de médias numériques, appuyez sur ce bouton pour rembobiner (ou effectuer une marche arrière sur) la vidéo en cours.	
R Lecture	Ce bouton permet de lire des médias sur le périphérique contrôlé par la télécommande. Dans les menus de médias numériques, appuyez sur ce bouton pour arrêter l'avance rapide (AH) ou la marche arrière (Q) lors d'une vidéo en plein écran ou pour reprendre la lecture après une pause (AI) en musique. Pour lancer la lecture d'un élément lorsque vous parcourez les médias, sélectionnez l'élément choisi et appuyez sur le bouton OK (K).	

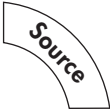

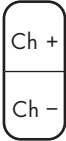

Nom	Description (suite)	Icône
S Précédent (Saut arrière)	Ce bouton permet de passer à l'élément précédent sur le périphérique contrôlé par la télécommande. Dans les menus de médias numériques, appuyez sur ce bouton pour retourner à l'élément précédent dans la rubrique Musique ou Photos.	
T Arrêter	Ce bouton permet d'arrêter la lecture de média sur le périphérique contrôlé par la télécommande. Dans les menus de médias numériques, appuyez sur ce bouton pour arrêter la lecture de la sélection de média actuelle.	
U 1 @! /	Appuyez sur la touche numérique 1 pour sélectionner directement une chaîne, puis appuyez sur Entrée (AM). Dans les menus de médias numériques, appuyez sur 1 pour le chiffre un, ou pour @ (signe arobase), ! (point d'exclamation) ou / (barre oblique).	

Nom	Description (suite)	icône
V Touches numériques	<p>Utilisez les touches numériques (0 à 9) pour sélectionner directement des chaînes, puis appuyez sur Entrée (AM).</p> <p>Dans les menus de médias numériques, appuyez sur une touche numérique pour entrer un numéro. Utilisez ces touches au besoin pour faire défiler les résultats et sélectionnez un caractère, puis appuyez sur Entrée. Par exemple, appuyez sur 1 (U) pour le chiffre un, et @, ! ou /. Appuyez sur 0 (AL) pour entrer le chiffre 0 ou un espace. Appuyez sur Effacer (X) pour effectuer un retour arrière ou effacer un caractère.</p>	
W - (tiret) ou * (étoile)	<p>Appuyez sur - (tiret) pour entrer un tiret pour une chaîne numérique ; par exemple, chaîne 14-2.</p> <p>Dans les menus de médias numériques, appuyez sur la touche - (tiret) pour entrer un tiret ou une * (étoile).</p>	

Nom	Description (suite)	icône
X Effacer	<p>Dans les menus de médias numériques, lors de la saisie de caractères, appuyez sur Effacer pour effectuer un retour arrière et effacer un caractère.</p>	
Y Écran	<p>Ce bouton permet de désactiver la vidéo lorsque vous écoutez uniquement de la musique. Appuyez de nouveau sur ce bouton pour réactiver la vidéo.</p>	
Z Contextuel bleu (ou Fav)	<p>Ce bouton permet d'afficher une liste de vos chaînes favorites. Appuyez sur un bouton fléché (I) pour sélectionner une chaîne dans la liste, puis appuyez sur OK (K).</p> <p>Pour ajouter une chaîne à la liste Fav : sélectionnez la chaîne désirée, appuyez sur le bouton Fav pour accéder à la liste sur une ligne vide (ou appuyez sur un bouton fléché pour sélectionner une entrée à modifier), puis appuyez sur Ch+ (AF). La nouvelle chaîne figure maintenant dans la liste Fav.</p> <p>Dans les menus des médias numériques, ce bouton vous permet d'exécuter une action spécifique au menu ou à l'élément actuel.</p>	

Nom	Description (suite)	icône
AA Contextuel jaune (ou SAP/MTS)	<p>Ce bouton permet de sélectionner l'une des options du programme audio secondaire (SAP) et du son TV multicanal (MTS).</p> <p>Dans les menus des médias numériques, ce bouton vous permet d'exécuter une action spécifique au menu ou à l'élément actuel.</p>	
AB Source	<p>Ce bouton permet d'accéder à une liste des sources d'entrée. Appuyez sur un bouton fléché (I) pour sélectionner la source d'entrée à afficher, puis appuyez sur OK (K), (ou appuyez de nouveau sur Source pour fermer la liste sans changer la source).</p>	
AC Guide	<p>Appuyez sur ce bouton pour afficher le guide concernant le périphérique contrôlé par la télécommande (si ce bouton est pris en charge par le périphérique).</p>	
AD Enregistrement(s)	<p>Appuyez sur ce bouton pour ouvrir la liste des programmes télévisés enregistrés pour le périphérique contrôlé par la télécommande (si ce bouton est pris en charge par le périphérique).</p>	

Nom	Description (suite)	icône
AE Infos	<p>Ce bouton permet d'afficher une banderole contenant les informations sur le programme en cours.</p>	
AF Ch+/ Ch-	<p>Ces boutons permettent de sélectionner la chaîne supérieure (ou inférieure) suivante.</p> <p>Dans les menus de médias numériques, appuyez sur Ch+ (ou Ch-) pour passer à la page suivante (ou revenir à la page précédente) de la liste.</p>	
AG TV en direct	<p>Appuyez sur ce bouton pour sélectionner la télévision en direct pour le périphérique contrôlé par la télécommande (si ce bouton est pris en charge par le périphérique).</p>	
AH Avance rapide	<p>Ce bouton permet d'effectuer une avance rapide sur le périphérique contrôlé par la télécommande.</p> <p>Dans les menus de médias numériques, appuyez sur FF pour lire en avance rapide la sélection de média actuelle.</p>	
AI Pause	<p>Ce bouton permet d'interrompre la lecture de média sur le périphérique contrôlé par la télécommande.</p> <p>Dans les menus de médias numériques, appuyez sur ce bouton pour interrompre la lecture de la sélection de média actuelle.</p>	

Nom	Description (suite)	icône
AJ Suivant (Saut avant)	Ce bouton permet de passer à l'élément suivant sur le périphérique contrôlé par la télécommande. Dans les menus de médias numériques, appuyez sur ce bouton pour passer à l'élément suivant dans la rubrique Musique ou Photos.	
AK #	Dans les menus de médias numériques, appuyez sur # pour entrer le signe dièse.	
AL 0 (espace)	Appuyez sur la touche numérique 0 pour sélectionner directement une chaîne, puis appuyez sur Entrée (AM). Dans les menus de médias numériques, appuyez sur 0 pour le chiffre zéro ou un espace.	
AM Entrée	Appuyez sur ce bouton après avoir saisi un numéro de chaîne. Dans les menus de médias numériques, ce bouton vous permet de sélectionner ou d'exécuter une action sur la sélection de média actuelle ou après avoir saisi un numéro.	
AN Dernière chaîne	Ce bouton permet de revenir à la chaîne précédemment visionnée.	

Sélection d'un périphérique à contrôler

Suivez ces étapes pour sélectionner et utiliser le téléviseur, ou un autre périphérique de divertissement domestique, après l'avoir programmé dans votre télécommande en tant que périphérique CBL, DVD, AVR ou AUX.

À l'exception du témoin lumineux du téléviseur, tous les périphériques peuvent être programmés pour chaque témoin lumineux.

Voyant du périphérique	Description
Téléviseur HP MediaSmart	La télécommande contrôle votre téléviseur (déjà programmé).
CBL	La télécommande contrôle votre décodeur de réception câble ou satellite ou tout autre périphérique programmé. Le décodeur Comcast est le fabricant par défaut.
DVD	La télécommande contrôle votre lecteur de DVD ou tout autre périphérique programmé. Le lecteur de DVD Sony est le fabricant par défaut.
AVR	La télécommande contrôle votre récepteur audiovisuel ou tout autre périphérique programmé. Pas de fabricant par défaut.
AUX	La télécommande contrôle votre périphérique auxiliaire ou tout autre périphérique programmé. Pas de fabricant par défaut.



Chaque périphérique programmé peut avoir un deuxième périphérique programmé pour le mappage de volume, ce qui règle le son d'un périphérique programmé comme un système audio externe ; voir « Programmation d'un deuxième périphérique pour le mappage de volume » à la page 53.

- 1 Si nécessaire, appuyez sur le bouton Périphérique pour activer le témoin lumineux correspondant au périphérique que vous souhaitez contrôler.

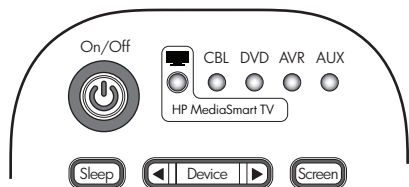

- Pour contrôler votre téléviseur, pointez la télécommande vers la fenêtre du télécaptateur située dans le coin inférieur droit de l'avant du téléviseur.
 - Pour contrôler un autre périphérique, pointez la télécommande vers la fenêtre du télécaptateur du périphérique.
- 2 Si nécessaire, appuyez sur le bouton d'alimentation pour mettre le périphérique en marche.
 - 3 Contrôlez votre téléviseur ou autre périphérique à l'aide de la télécommande.

- Pour le téléviseur, reportez-vous aux rubriques suivantes de cette section. Le téléviseur doit être le périphérique sélectionné pour utiliser le bouton Média ou le bouton vert Démarrer Media Center.
- Pour tout autre périphérique, utilisez les boutons de la télécommande pris en charge par le périphérique choisi. Utilisez les touches

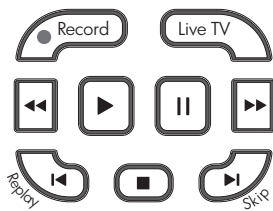

Enregistrement, Rembobinage, Lecture, Pause,

Avance rapide (FF) et Arrêter pour contrôler un lecteur de DVD ou tout autre périphérique connecté. Les boutons Précédent et Suivant fonctionnent avec les lecteurs de DVD. Le bouton TV en direct fonctionne avec des périphériques PVR et décodeur de réception câble et satellite.

Pour plus d'informations sur la façon de programmer un périphérique dans votre télécommande, notamment pour un mappage de volume, reportez-vous à la section « Programmation du code du périphérique » à la page 52.

Pour obtenir une liste des boutons disponibles pour :

- La fonction Média, voir « Utilisation du menu Média principal » à la page 87.
- Les fonctions du bouton vert Démarrer Media Center, voir « Utilisation du bouton vert Démarrer Media Center » à la page 45.

Pour obtenir la liste des boutons disponibles pour contrôler un périphérique programmé, reportez-vous à la section « Contrôle d'un lecteur de DVD ou de tout autre périphérique » à la page 48.

Sélection de la source d'entrée

- 1 Appuyez sur le bouton Source de la télécommande ou du téléviseur pour accéder à la liste des sources d'entrée.
- 2 Appuyez sur le bouton fléché Haut ou Bas de la télécommande, ou sur les boutons de changement de chaîne du téléviseur pour sélectionner la source d'entrée à afficher. ▲ CH ▼
- 3 Appuyez sur le bouton OK de la télécommande ou sur le bouton Sélectionner du téléviseur.

Ou

Appuyez de nouveau sur le bouton Source pour fermer la liste des sources d'entrée sans modifier la source.

La liste des sources d'entrée identifie un jeu de connecteurs à l'arrière du téléviseur :

- **Antenne ou Câble** correspond au connecteur d'entrée ANT/câble. L'étiquette affiche la sélection de la source de balayage (antenne ou câble) de la dernière recherche de chaînes effectuée par l'assistant d'installation ou le menu Canal.
- **AV1** correspond au jeu de connecteurs d'entrée AV 1 à définition standard S-vid. ou Vidéo.
- **AV2** correspond au jeu de connecteurs d'entrée AV 2 à définition standard S-vid. ou Vidéo.
- **Composante 1** correspond au jeu de connecteurs d'entrée 1 en composantes haute définition.
- **Composante 2** correspond au jeu de connecteurs d'entrée 2 en composantes haute définition.
- **HDMI 1** correspond à l'interface HDMI 1 du connecteur d'entrée haute définition numérique.
- **HDMI 2** correspond à l'interface HDMI 2 du connecteur d'entrée haute définition numérique.
- **HDMI 3** correspond à l'interface HDMI 3 du connecteur d'entrée haute définition numérique.
- **PC** correspond au jeu de connecteurs (VGA) d'entrée PC.
- **MediaSmart** affiche le menu Média principal, comme le fait le bouton Média de la télécommande.

Vous pouvez modifier toutes les étiquettes, à l'exception des étiquettes Antenne (ou Câble) et MediaSmart. Utilisez le menu Configuration OSD pour modifier l'étiquette dans la liste des sources. Pour cela, reportez-vous à la section « Modification des identifications de prises » à la page 84.

Sélection de la dernière source

Appuyez sur le bouton Dernière source de la télécommande pour modifier la source d'entrée sur la dernière source utilisée.

Réglage du volume

Pour augmenter ou diminuer le niveau sonore, appuyez sur :

- Les boutons de volume de la télécommande.



Ou

Les boutons de volume du téléviseur. VOL

La barre d'état sur le téléviseur indique l'augmentation ou la réduction du volume.

Mise en sourdine

- 1 Appuyez sur le bouton Muet de la télécommande pour couper temporairement le son.
- 2 Appuyez une nouvelle fois sur ce bouton pour rétablir le son à son niveau de volume précédent.

Changement de chaîne

Pour sélectionner la chaîne supérieure ou inférieure, appuyez sur :

- Les boutons Ch+ ou Ch- de la télécommande.



Ou

Les boutons de changement de chaîne du téléviseur. CH

Pour sélectionner une autre chaîne, entrez un nombre à un, deux ou trois chiffres, ou bien appuyez sur les boutons fléchés Haut et Bas.

Pour sélectionner une chaîne spécifique (chaîne 25, par exemple), procédez comme suit dans les quatre secondes :

- 1 Appuyez sur la touche 2 de la télécommande.
- 2 Appuyez sur la touche 5.
- 3 Appuyez sur Entrée.

Pour sélectionner un numéro de chaîne numérique spécifique (chaîne 14-2, par exemple), procédez comme suit dans les quatre secondes :

- 1 Appuyez sur la touche 1 de la télécommande.
- 2 Appuyez sur la touche 4.
- 3 Appuyez sur la touche – (tiret).
- 4 Appuyez sur la touche 2.
- 5 Appuyez sur Entrée.

Sélection de la dernière chaîne

Appuyez sur le bouton Dernière chaîne de la télécommande pour retourner à la chaîne précédemment visionnée.

Sélection d'une chaîne favorite

Vous pouvez sélectionner rapidement une chaîne favorite à l'aide du bouton Fav de la télécommande.

Appuyez sur le bouton Fav de la télécommande pour afficher une liste de vos chaînes favorites. Appuyez sur un bouton fléché pour sélectionner une chaîne dans la liste, puis appuyez sur OK.

Lors de l'accès initial à la liste des chaînes favorites ou après avoir utilisé l'assistant d'installation ou la fonction de balayage automatique du menu Canal de l'OSD, la liste Fav est vide. Lors de l'exécution initiale de l'assistant d'installation ou d'un balayage automatique, le téléviseur recherche les sources de signal par câble ou voie hertzienne du téléviseur, identifie toutes les chaînes disponibles puis les ajoute à la liste des chaînes. Si vous avez ignoré ou annulé cette étape au cours de la configuration initiale et que vous n'avez pas exécuté l'assistant d'installation ou le balayage automatique, la liste des chaînes est vide. Pour pouvoir ajouter des chaînes à la liste Fav, elles doivent d'abord figurer dans la liste des chaînes.

Pour ajouter une chaîne à la liste Fav :

Si nécessaire, exécutez d'abord l'assistant d'installation ou le balayage automatique dans le menu Canal ; reportez-vous à la section « Lancement de l'assistant d'installation » à la page 84 ou « Recherche de chaînes » à la page 75.

- 1 Appuyez sur les boutons Ch+ ou Ch– pour sélectionner la chaîne désirée.



- 2 Appuyez sur le bouton Fav. La liste des chaînes favorites s'ouvre sur une ligne vide, si disponible.



- 3 Appuyez sur Ch+ pour utiliser la ligne vide.

Ou

Appuyez sur un bouton fléché pour sélectionner une entrée de chaîne favorite à modifier, puis appuyez sur Ch+.

La chaîne actuelle figure maintenant dans la liste Fav.

Affichage des informations sur les programmes

Appuyez sur le bouton Infos de la télécommande pour afficher une banderole contenant des informations sur le programme actuellement visionné.







Parfois, le nom du programme n'est pas indiqué lors de la diffusion. Dans ce cas, le nom du programme ne s'affiche pas.

Modification de l'affichage via le bouton Aspect

Appuyez sur le bouton Aspect de la télécommande pour déterminer les dimensions de l'image TV désirées. Les options disponibles varient en fonction de la source d'entrée actuelle.

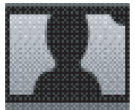
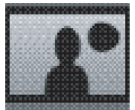
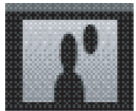
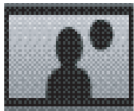
 Si la source d'entrée est HDMI, le mode Panorama n'est pas disponible. Si la source d'entrée est PC, les modes Zoom1, Zoom2 et Panorama ne sont pas disponibles.

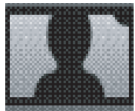
Signal d'entrée	Image TV (Aspect)				
	4:3	16:9	Zoom1	Zoom2	Panorama
4:3					
16:9					Non disponible

Les options du menu Aspect sont :

- **Auto** affiche automatiquement le rapport d'affichage approprié en fonction du contenu.
- **16:9** affiche un téléviseur à écran large dans son format enregistré ou allonge une image d'un rapport 4:3 de façon à ce qu'elle occupe l'écran sans aucune correction de l'aspect central.
- **4:3** affiche l'image au format standard du rapport de l'affichage 4:3 au centre du téléviseur avec des barres sombres à gauche et à droite de l'écran ou rétrécit horizontalement des images panoramiques.
- **Zoom1** allonge l'image à la verticale. Recommandé pour allonger des films DVD panoramiques afin de réduire ou d'éliminer les lignes foncées horizontales en haut et en bas de l'écran.
- **Zoom2** allonge l'image dans le sens vertical et horizontal, et peut couper les parties supérieure, inférieure et latérales de l'image.
- **Panorama** allonge l'image dans le sens horizontal, si nécessaire, de façon à ce qu'elle occupe tout l'écran et la correction d'aspect est appliquée au centre de l'écran. Approprié pour allonger une image au format standard 4:3 en pleine largeur.

 Certaines stations émettent des programmes de définition standard directement au rapport d'affichage 16:9, donc l'image contient des barres latérales foncées incorporées. Pour ce type de signal d'entrée, le mode Panorama n'est pas disponible, et les modes Zoom1 et Zoom2 n'éliminent pas ces barres.

Utilisez l'option Rapport d'affichage du menu Image de l'OSD pour définir l'aspect par défaut. Pour cela, reportez-vous à la section « Utilisation du menu Image » à la page 71.

Activation des sous-titres

Appuyez sur le bouton CC de la télécommande pour sélectionner l'option de sous-titrage désirée :

- **Marche** : Active les sous-titres.
- **Arrêt** : Désactive les sous-titres.
- **Actif si muet** : Affiche les sous-titres lorsque le son est mis en sourdine (le bouton Muet est activé).

Pour configurer vos préférences de sous-titres, reportez-vous à la section « Utilisation du menu Sous-titrage (Sous-titrage codé) » à la page 83.

Réglage du mode stéréo SAP/MTS

Appuyez sur le bouton SAP/MTS de la télécommande pour afficher l'option de programme audio secondaire (SAP)/son TV multicanal (MTS) actuellement sélectionnée. Maintenez le bouton enfoncé pour afficher les options disponibles.

SAP reçoit un son mono, un son stéréo et les programmes audio secondaires. La fonction MTS permet à une station de télévision de diffuser d'autres informations, telles que des informations dans d'autres langues ou des informations sur la météo.

Pour les chaînes analogiques, les options SAP/MTS sont Stéréo, Mono et SAP (si disponible). Pour les chaînes numériques, les options SAP/MTS sont Anglais, Français et Espagnol (si disponible).

Vous pouvez profiter, le cas échéant, du son stéréo haute fidélité ou des émissions SAP :

- **Émissions en stéréo** : Vous pouvez écouter, en direct et avec un son stéréo dynamique, des événements sportifs, des spectacles et des concerts.
- **Émissions SAP** : Choisissez entre un son Principal et un son SAP :
 - **Son Principal** : Permet d'écouter la bande son d'origine du programme en mode mono ou stéréo.
 - **Son SAP** : Permet de suivre le programme dans une autre langue, d'écouter des commentaires et d'autres informations en mode mono.

Si le son stéréo est de mauvaise qualité, vous pouvez obtenir un son plus clair en basculant manuellement vers le mode mono fixe.



MTS ne fonctionne que si le téléviseur est en mode TV.

Réglage de la minuterie d'extinction

Appuyez sur le bouton Mise en veille de la télécommande pour démarrer un compte à rebours à la fin duquel le téléviseur s'éteindra. Maintenez-le enfoncé jusqu'à atteindre l'heure désirée.

Si vous réglez la minuterie d'extinction sur 30, votre téléviseur s'éteindra au bout de 30 minutes.

Minutes	Description
15	Règle la minuterie sur 15 minutes.
30	Règle la minuterie sur 30 minutes.
60	Règle la minuterie sur 60 minutes.
120	Règle la minuterie sur 120 minutes.
150	Règle la minuterie sur 150 minutes.
Éteint	Désactive la minuterie d'extinction.

Réglage des paramètres du téléviseur

Utilisez l'OSD pour ajuster l'image, le son et d'autres paramètres. Pour plus d'informations, reportez-vous à la section « Utilisation des menus OSD » à la page 69.

Activation et désactivation de l'OSD

Appuyez sur le bouton Paramètres de la télécommande, ou le bouton Menu du téléviseur, pour afficher le menu OSD. Appuyez de nouveau sur le bouton Menu pour quitter le menu affiché et retourner à l'écran du téléviseur. Dans un sous-menu, le fait d'appuyer sur le bouton Retour de la télécommande ou sur le bouton Source du téléviseur permet de remonter d'un niveau dans le menu.

Utilisation du bouton vert Démarrer Media Center

Le bouton vert Démarrer Media Center de la télécommande peut fonctionner comme un Windows Media Center Extender pour afficher le menu principal de Windows Media Center à partir de votre ordinateur.







Pour ouvrir Windows Media Center, appuyez sur le bouton vert Démarrer Media Center de la télécommande.





Pour quitter la fenêtre Windows Media Center, effectuez l'une des actions suivantes à l'aide des boutons de la télécommande :



- Appuyez sur Média pour afficher le menu Média principal.
- Appuyez sur Dernière source pour afficher la dernière source sélectionnée sur le téléviseur.
- Appuyez sur Source et sélectionnez une nouvelle source d'entrée.





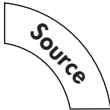

Le tableau suivant répertorie les boutons de la télécommande pouvant être utilisés avec la fonctionnalité Windows Media Center Extender (MCE).

Bouton MCE	Description	Icône
Témoins lumineux	Affichent le périphérique qui est contrôlé par la télécommande ; le téléviseur doit être le périphérique sélectionné pour utiliser le bouton Média. Appuyez sur le bouton Périphérique pour sélectionner le téléviseur.	
Périphérique	Appuyez sur Périphérique, si nécessaire, pour sélectionner le téléviseur ; un témoin lumineux s'allume pour indiquer le périphérique actuel.	
Média	Appuyez sur Média pour ouvrir le menu Média principal et quitter Windows Media Center.	
Dernière source	Ce bouton vous permet de modifier la source d'entrée sur la dernière source utilisée.	
Flèches Haut/Bas/Gauche/Droite	Ces flèches vous permettent de déplacer le curseur sur les écrans de menu.	
OK	Ce bouton permet de choisir l'option de menu mise en surbrillance.	
Retour	Ce bouton permet de revenir à l'affichage précédent d'un menu.	

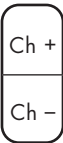
Bouton MCE	Description (suite)	Icône
Démarrer Media Center (bouton vert)	Ce bouton vous permet d'afficher la fenêtre Windows Media Center et le menu principal à partir de votre ordinateur. Le téléviseur agit comme un Windows Media Center Extender.	
Volume	Appuyez sur un bouton de volume pour augmenter (ou diminuer) le niveau sonore.	
Muet	Ce bouton permet de couper ou de réactiver le son.	
Enregistrement	Ce bouton permet de démarrer l'enregistrement d'un programme qui passe actuellement à la télévision. Il permet également de marquer un programme à enregistrer ultérieurement lorsque vous regardez le Guide.	
Rembobinage	Appuyez sur ce bouton pour rembobiner (ou effectuer une marche arrière sur) le média en cours.	
Lecture	Ce bouton permet de lancer la lecture du média sélectionné. Il permet également d'arrêter l'avance rapide ou le rembobinage lors d'une vidéo en plein écran ou de reprendre la lecture après une pause en musique.	
Précédent (Saut arrière)	Ce bouton vous permet de passer au média précédent.	

Bouton MCE	Description (suite)	Icône
Arrêter	Appuyez sur ce bouton pour arrêter la lecture du média actuel.	
Touches numériques	Utilisez les touches numériques (0 à 9) pour sélectionner directement un numéro de chaîne, puis appuyez sur Entrée lorsque vous regardez la TV en direct. Appuyez sur une touche numérique pour entrer un numéro. Utilisez ces touches au besoin pour faire défiler les résultats et sélectionnez un caractère, puis appuyez sur Entrée. Par exemple, appuyez sur 1 pour le chiffre un, ou pour @ (signe arobase), ! (point d'exclamation) ou / (barre oblique). Appuyez sur la touche – (tiret) pour entrer un tiret ou une * (étoile). Appuyez sur 0 pour entrer le chiffre 0 ou un espace. Appuyez sur Effacer pour effectuer un retour arrière ou effacer un caractère.	
– (tiret) ou * (étoile)	Appuyez sur – (tiret) pour entrer un tiret pour une chaîne numérique ; par exemple, chaîne 14-2. Appuyez sur la touche – (tiret) pour entrer un tiret ou une * (étoile) lorsque vous entrez des caractères.	
Effacer	Lorsque vous entrez des caractères ou des numéros, ce bouton vous permet d'effectuer un retour arrière ou d'effacer un caractère.	

Bouton MCE	Description (suite)	Icône
Écran	Ce bouton permet de désactiver la vidéo lorsque vous écoutez uniquement de la musique. Appuyez de nouveau sur ce bouton pour réactiver la vidéo.	
Source	Ce bouton permet d'accéder à une liste des sources d'entrée. Appuyez sur un bouton fléché pour sélectionner la source d'entrée à afficher, puis appuyez sur OK. Le téléviseur quitte le Windows Media Center et affiche la source sélectionnée. Vous pouvez également appuyer de nouveau sur le bouton Source pour quitter la liste sans modifier la source.	
Guide	Ce bouton vous permet d'afficher le guide du Windows Media Center.	
Enregistrement(s)	Ce bouton permet d'ouvrir une liste des programmes télévisés enregistrés.	

Bouton MCE	Description (suite)	Icône
Ch+/ Ch-	Ces boutons permettent de sélectionner la chaîne supérieure (ou inférieure) suivante. Ou appuyez sur Ch+ (ou Ch-) pour passer à la page suivante (ou revenir à la page précédente) de la liste.	
TV en direct	Ce bouton permet d'afficher la télévision en direct.	
Avance rapide	Appuyez sur FF pour une lecture en avance rapide du média actuel.	
Pause	Appuyez sur ce bouton pour interrompre la lecture du média actuel.	
Suivant (Saut avant)	Ce bouton vous permet de passer à l'élément ou au média suivant.	
Entrée	Appuyez sur ce bouton après avoir saisi un numéro de chaîne. Ou, appuyez sur ce bouton pour sélectionner ou exécuter une action sur la sélection de média actuelle ou après avoir saisi un numéro.	



Contrôle d'un lecteur de DVD ou de tout autre périphérique



Après la programmation d'un périphérique de divertissement domestique sur votre télécommande, appuyez sur le bouton Périphérique de votre télécommande pour sélectionner le périphérique à contrôler. Pour cela, reportez-vous à la section « Sélection d'un périphérique à contrôler » à la page 39.

Les tableaux suivants répertorient les boutons disponibles pour contrôler le périphérique sélectionné programmé. Il est possible que votre périphérique ne prenne pas en charge l'ensemble de ces boutons.

Boutons du système audio de la télécommande

(Code de fabricant 3xxx)

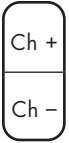

Touche Audio	Description	Icône
Alimentation	Appuyez sur le bouton Périphérique, si nécessaire, pour sélectionner le périphérique. Pointez la télécommande vers le périphérique sélectionné, puis appuyez sur le bouton d'alimentation pour allumer ou éteindre l'appareil.	
Vol	Appuyez sur un bouton de volume pour augmenter (ou diminuer) le niveau sonore.	
Muet	Ce bouton permet de couper ou de réactiver le son.	







Touche Audio	Description (suite)	Icône
Paramètres	Appuyez sur Paramètres pour ouvrir le menu des paramètres du périphérique.	
Ch+ Ch-	Ces boutons permettent de sélectionner la chaîne supérieure (ou inférieure) suivante du tuner radio AM/FM.	
Source	Ce bouton permet de changer la source d'entrée du système audio.	







Boutons du décodeur de la télécommande







Pour le câble et le satellite (Code de fabricant 4xxx)

PVR (Code de fabricant 5xxx)

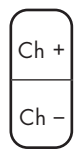





Bouton du décodeur	Description	Icône
Alimentation	Appuyez sur le bouton Périphérique, si nécessaire, pour sélectionner le périphérique. Pointez la télécommande vers le périphérique sélectionné, puis appuyez sur le bouton d'alimentation pour allumer ou éteindre l'appareil.	
Média	<ul style="list-style-type: none"> ■ Pour le satellite ou le câble : appuyez sur Média pour ouvrir le menu Média principal, ou le menu TIVO, Vidéo à la carte ou Vidéo à la demande. ■ PVR : appuyez sur ce bouton pour vous rendre à la première page. 	



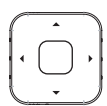





Bouton du décodeur	Description (suite)	Icône
Flèches Haut/Bas/Gauche/Droite	Appuyez sur un bouton fléché pour déplacer le curseur.	
Enregistrement(s)	Appuyez sur ce bouton pour ouvrir la liste des programmes télévisés enregistrés pour le périphérique contrôlé par la télécommande (si ce bouton est pris en charge par le périphérique).	
OK	Utilisez ce bouton pour choisir l'option actuelle.	
Retour	<ul style="list-style-type: none"> ■ Pour le satellite ou le câble : utilisez ce bouton pour quitter le menu actuel. ■ PVR : utilisez ce bouton pour quitter le menu actuel ou annuler une option. 	
Enregistrement	Ce bouton vous permet de lancer un enregistrement (si ce bouton est pris en charge par le décodeur).	
Rembobinage	Appuyez sur ce bouton pour rembobiner (ou effectuer une marche arrière).	
Lecture	Appuyez sur ce bouton pour lancer une opération de lecture.	



Bouton du décodeur	Description (suite)	Icône
Précédent (Saut arrière)	Ce bouton vous permet de passer à l'élément précédent.	
Arrêter	Appuyez sur ce bouton pour arrêter la lecture en cours.	
Touches numériques	Utilisez les touches numériques (0 à 9) pour sélectionner directement un numéro de chaîne, puis appuyez sur Entrée.	
- (tiret) ou * (étoile)	Utilisez la touche - (tiret) pour entrer un tiret de chaîne numérique. Par exemple, chaîne 14-2.	
Effacer	Ce bouton vous permet d'effectuer un retour arrière ou d'effacer un caractère.	
Guide	Ce bouton vous permet d'afficher le guide du décodeur (si ce bouton est pris en charge par le périphérique).	
Paramètres	<ul style="list-style-type: none"> ■ Pour le satellite ou le câble : appuyez sur ce bouton pour ouvrir le menu Périphérique. ■ PVR : appuyez sur ce bouton pour ouvrir le menu de configuration du PVR ou la première page. 	

Bouton du décodeur	Description (suite)	Icône
Infos	Ce bouton permet d'afficher une banderole contenant les informations sur le programme en cours.	
Ch+ Ch-	Ces boutons permettent de sélectionner la chaîne supérieure (ou inférieure) suivante.	
TV en direct	Ce bouton vous permet de sélectionner la télévision en direct pour le décodeur (si ce bouton est pris en charge par le périphérique).	
Avance-rapide	Appuyez sur FF pour effectuer une avance rapide sur le média en cours.	
Pause	Ce bouton vous permet d'interrompre la lecture.	
Suivant (Saut avant)	Ce bouton vous permet de passer à l'élément suivant.	
Entrée	Appuyez sur ce bouton après avoir saisi un numéro de chaîne.	
Dernière chaîne	Ce bouton permet de revenir à la chaîne précédemment visionnée sur le téléviseur.	

Boutons AUX de la télécommande

Bouton AUX	Description	Icône
Alimentation	Appuyez sur le bouton Périphérique, si nécessaire, pour sélectionner le périphérique. Pointez la télécommande vers le périphérique sélectionné, puis appuyez sur le bouton d'alimentation pour allumer ou éteindre l'appareil.	
Flèches Haut/Bas/ Gauche/Droite	Ces flèches vous permettent de déplacer le curseur sur les écrans de menu du périphérique.	
Enregistrement(s)	Appuyez sur ce bouton pour ouvrir la liste des programmes télévisés enregistrés pour le périphérique contrôlé par la télécommande (si ce bouton est pris en charge par le périphérique).	
OK	Utilisez ce bouton pour choisir l'option actuelle.	
Retour	Ce bouton permet de revenir à l'affichage précédent d'un menu.	
Enregistrement	Ce bouton vous permet de lancer un enregistrement sur le périphérique, si ce bouton est pris en charge par le périphérique.	
Rembobinage	Appuyez sur ce bouton pour rembobiner (ou effectuer une marche arrière sur) le média.	
Lecture	Ce bouton permet de lancer la lecture du média.	

Bouton AUX	Description (suite)	Icône
Précédent (Saut arrière)	Ce bouton vous permet de passer à l'élément précédent du média.	
Arrêter	Appuyez sur ce bouton pour arrêter la lecture du média.	
Touches numériques	Utilisez les touches numériques (0 à 9) pour sélectionner directement un chapitre, puis appuyez sur Entrée.	
Guide	Ce bouton vous permet d'afficher le guide du périphérique (si ce bouton est pris en charge par le périphérique).	
Paramètres	Appuyez sur Paramètres pour ouvrir le menu de configuration du périphérique. Appuyez de nouveau sur ce bouton pour quitter le menu.	
Infos	Ce bouton vous permet d'afficher les informations relatives au média.	
TV en direct	Appuyez sur ce bouton pour sélectionner la télévision en direct pour le périphérique contrôlé par la télécommande (si ce bouton est pris en charge par le périphérique).	
Avance rapide	Appuyez sur FF pour effectuer une avance rapide sur le média.	

Bouton AUX	Description (suite)	Icône
Pause	Appuyez sur ce bouton pour interrompre la lecture du média.	
Suivant (Saut avant)	Ce bouton vous permet de passer à l'élément suivant du média.	
Entrée	Appuyez sur ce bouton après avoir saisi un numéro de chaîne.	

Programmation de la télécommande pour un périphérique de divertissement domestique

La télécommande de votre HP est programmable. Vous pouvez programmer la télécommande pour contrôler d'autres périphériques de divertissement domestique tels que votre récepteur audio, votre lecteur de DVD, votre magnétoscope, ou votre boîtier décodeur. Vous trouverez les codes de fabricants pour les marques compatibles à la fin de cette section.

Vous pouvez également programmer un deuxième périphérique, tel qu'un système audio externe pour mapper le volume, de façon à ce que lorsque vous appuyez sur les boutons de volume ou le bouton Muet cela envoie un code infrarouge qui permet de régler le niveau sonore du deuxième périphérique.



Si la marque de votre appareil n'est pas répertoriée dans « Codes de fabricants » à la page 55, essayez alors de programmer le code périphérique en suivant la procédure décrite à la section « Programmation du code du périphérique à l'aide du mode de configuration automatique » à la page 54.

Programmation du code du périphérique

Suivez ces étapes pour programmer une touche du périphérique si la marque de votre périphérique est comprise dans la liste.



Lisez entièrement la procédure avant de commencer. Avant d'effectuer l'étape 4, mettez en surbrillance ou notez les codes et le périphérique que vous voulez programmer. Si votre fabricant n'est pas répertorié dans « Codes de fabricants » à la page 55, essayez de programmer le code de périphérique en effectuant les étapes dans « Programmation du code du périphérique à l'aide du mode de configuration automatique » à la page 54.

- 1 Repérez la marque de votre périphérique ainsi que les codes de fabricants correspondants (voir la liste « Codes de fabricants » à la page 55).
- 2 Allumez le téléviseur. Mettez le périphérique à programmer en marche.
- 3 Appuyez sur le bouton Périphérique de la télécommande, si nécessaire, pour sélectionner le périphérique à programmer (CBL, DVD, AVR ou AUX). Patientez quelques secondes jusqu'à ce que le témoin lumineux du périphérique sur votre télécommande s'active.
- 4 Appuyez sur le bouton Périphérique de votre télécommande et maintenez-le enfoncé pendant 5 secondes jusqu'à ce que le témoin lumineux clignote, puis relâchez-le. Le témoin clignote alors encore une fois puis reste allumé, indiquant ainsi que votre télécommande est en mode de programmation.

- 5 Entrez le premier code à quatre chiffres de votre fabricant issu du tableau. Si le code est accepté, le témoin du périphérique clignote deux fois. Si le code est refusé, le témoin clignote trois fois.



Si le témoin lumineux du périphérique n'a pas clignoté deux fois, répétez les étapes 4 et 5, en saisissant soit le même code soit le code suivant (si disponible).



- Entrez le code **9, 9, 9, 9** pour rétablir les paramètres d'origine du périphérique sélectionné.
- Entrez le code **8, 8, 8, 8** pour passer en mode de configuration automatique. Pour plus d'informations, reportez-vous à la section « Programmation du code du périphérique à l'aide du mode de configuration automatique » à la page 54.
- En appuyant simultanément sur les touches **1, 3 et 0** de votre télécommande, vous rétablissez les paramètres d'origine de tous les périphériques programmables.

- 6 Pointez la télécommande vers le périphérique et appuyez une seule fois sur le bouton d'alimentation. Le périphérique s'éteint. En l'absence de réponse, répétez les étapes 4 et 5 en essayant chaque code pour votre marque jusqu'à ce que vous trouviez celui qui convient. Si cette solution ne donne aucun résultat, essayez de rechercher le code à l'aide du mode de configuration automatique ; reportez-vous à la section

« Programmation du code du périphérique à l'aide du mode de configuration automatique » à la page 54.



Si le périphérique n'est pas doté d'un bouton d'alimentation, appuyez sur Lecture.

- 7** Répétez les étapes de 1 à 6 pour chaque périphérique à contrôler avec la télécommande.

Après avoir programmé un périphérique principal, vous pouvez en programmer un deuxième pour le mappage de volume. Pour cela, reportez-vous à la section « Programmation d'un deuxième périphérique pour le mappage de volume » à la page 53.

Programmation d'un deuxième périphérique pour le mappage de volume

Le mappage de volume définit un périphérique en plus du téléviseur pour la production du son. Le son du téléviseur (du périphérique principal) et le son du deuxième périphérique s'ajustent en même temps. Appuyer sur les boutons de volume ou le bouton Muet envoie un code de télécommande infrarouge pour ajuster le niveau sonore du deuxième périphérique.

Pour chaque périphérique (CBL, DVD, AVR ou AUX) que vous programmez afin de les contrôler avec la télécommande, vous pouvez programmer un deuxième périphérique pour le mappage de volume. Lorsque vous reprogrammez le périphérique principal, vous devez reprogrammer le périphérique de mappage de volume.

- 1** Repérez la marque de votre périphérique ainsi que les codes de fabricants correspondants (voir la liste « Codes de fabricants » à la page 55).
- 2** Mettez sous tension le téléviseur et le périphérique principal (CBL, DVD, AVR ou AUX) pour lesquels vous voulez programmer un périphérique de mappage de volume. Mettez le deuxième périphérique sous tension.
- 3** Appuyez sur le bouton Périphérique de la télécommande, si nécessaire, pour sélectionner le périphérique (CBL, DVD, AVR ou AUX). Patientez quelques secondes jusqu'à ce que le témoin lumineux du périphérique sur votre télécommande s'active.
- 4** Appuyez sur le bouton Périphérique de votre télécommande et maintenez-le enfoncé pendant 5 secondes jusqu'à ce que le témoin lumineux clignote, puis relâchez-le. Le témoin clignote alors encore une fois puis reste allumé, indiquant ainsi que votre télécommande est en mode de programmation.
- 5** Appuyez sur l'un des boutons de volume. 
- 6** Entrez le premier code à quatre chiffres de votre fabricant issu du tableau. Si le code est accepté, le témoin du périphérique clignote deux fois. Si le code est refusé, le témoin clignote trois fois.
- 7** Pointez la télécommande vers le deuxième périphérique et appuyez sur le bouton Muet. Le son doit s'éteindre. En l'absence de réponse, répétez les étapes 4 et 5 en essayant chaque code pour votre marque jusqu'à ce que vous trouviez celui qui convient.

Répétez ces étapes pour chaque périphérique principal (CBL, DVD, AVR ou AUX) que vous voulez programmer pour le mappage du volume.

Programmation du code du périphérique à l'aide du mode de configuration automatique

Si vous ne parvenez toujours pas à contrôler votre périphérique de divertissement domestique à l'aide de la télécommande après avoir testé tous les codes répertoriés pour votre marque, essayez de rechercher votre code en exécutant la procédure suivante.

- 1 Allumez le téléviseur. Mettez le périphérique à programmer en marche.
- 2 Appuyez sur le bouton Périphérique de la télécommande, si nécessaire, pour sélectionner le périphérique à programmer (CBL, DVD, AVR ou AUX). Patientez quelques secondes jusqu'à ce que le témoin lumineux du périphérique sur votre télécommande s'active.
- 3 Appuyez sur le bouton Périphérique de votre télécommande et maintenez-le enfoncé pendant 5 secondes jusqu'à ce que le témoin lumineux clignote, puis relâchez-le. Le témoin clignote alors encore une fois puis reste allumé, indiquant ainsi que votre télécommande est en mode de programmation.
- 4 Entrez 8, 8, 8, 8. Le témoin du périphérique clignote une fois et reste allumé.
- 5 Appuyez une fois sur le bouton d'alimentation de la télécommande et relâchez-le. Patientez quelques secondes jusqu'à ce que le témoin cesse de clignoter.
 - Si le périphérique s'éteint, passez à l'étape 6.
 - Si le périphérique reste allumé, continuez à appuyer et relâcher le bouton d'alimentation, en attendant à chaque fois que le témoin cesse de clignoter, pour que celui-ci puisse s'éteindre.



Chaque fois que vous appuyez sur le bouton d'alimentation, la configuration automatique essaie un autre code. Prenez soin d'attendre que le témoin du périphérique cesse de clignoter avant d'appuyer à nouveau sur le bouton d'alimentation. Il est parfois nécessaire d'appuyer plusieurs fois sur le bouton d'alimentation pour pouvoir trouver le code correct.

- 6 Une fois le périphérique éteint, appuyez sur la touche OK de la télécommande pour enregistrer le code.



Si vous ne parvenez pas à trouver le code de votre périphérique et que ce dernier n'est pas répertorié dans « Codes de fabricants » à la page 55, alors vous ne pouvez pas programmer votre périphérique sur cette télécommande.

Après avoir programmé un périphérique principal, vous pouvez en programmer un deuxième pour le mappage de volume. Pour cela, reportez-vous à la section « Programmation d'un deuxième périphérique pour le mappage de volume » à la page 53.

Codes de fabricants

Les tableaux suivants indiquent les codes de fabricants des périphériques de divertissement domestique :

- Amplificateur/récepteur audio 3xxx
- DVD 2xxx
- Décodeur satellite numérique 4xxx
- Décodeur câble numérique 4xxx
- PVR 5xxx
- Périphériques mixtes Ensemble complet de cinéma à la maison
- Blu-ray et HD-DVD

Codes de fabricants d'amplificateurs/récepteurs audio

Marque	Code	Marque	Code	Marque	Code
ADC	3072, 3073	Cambridge SoundWorks	3191	Gradiente	3200
Adcom	3166	Capetronic	3072, 3073	Harman Kardon	3053, 3054, 3061, 3063, 3081, 3084, 3089, 3099, 3100, 3156
Aiwa	3052, 3061, 3082, 3084, 3107, 3110, 3121, 3135, 3143	Carver	3061, 3084, 3093	Hitachi	3060, 3123
Akai	3076	Classic	3178	Insignia	3169, 3170, 3189
Alco	3074, 3108	Coby	3175	Integra	3028
Amphion Media Works	3119, 3120	Curtis	3182	JBL	3053, 3063, 3081, 3100, 3205
AMW	3119, 3120	Curtis Mathes	3195	JVC	3036, 3043, 3044, 3105, 3163, 3185, 3196
Anam	3090	Denon	3048, 3062, 3104, 3141, 3144, 3149, 3150, 3151, 3152, 3153, 3155, 3165, 3183, 3203	Kenwood	3019, 3020, 3022, 3025, 3026, 3027, 3030, 3031, 3037, 3041, 3042, 3047, 3064, 3101, 3132, 3209
Apex	3177	Emerson	3071, 3187	KLH	3074, 3108, 3111
Apex Digital	3112	Fisher	3060, 3123	Koss	3058
Audiotronic	3093	GE	3069, 3131, 3193	LG	3098, 3186
Audiovox	3074, 3108, 3190, 3213, 3215	Genexxa	3071	Linn	3061, 3084
Bose	3006, 3086, 3094, 3125, 3198	GPX	3178, 3182	Luxman	3070

Codes de fabricants d'amplificateurs/récepteurs audio (suite)

Marque	Code	Marque	Code	Marque	Code
LXI	3071	Philips	3057, 3058, 3061, 3084, 3093, 3096, 3176, 3216	Sears	3071
Magnavox	3061, 3071, 3073, 3084, 3093, 3096, 3116	Pioneer	3005, 3008, 3013, 3015, 3032, 3034, 3071, 3072, 3073, 3078, 3083, 3085, 3142, 3179, 3195	Sharp	3192
Marantz	3056, 3061, 3084, 3093, 3096, 3171	Polaroid	3217, 3218	Sherwood	3067, 3091, 3162, 3191
MCS	3072	Polk Audio	3084, 3093	Shure	3077, 3201
Mitsubishi	3055, 3190	Proscan	3095, 3131	Sonic Blue	3124
NAD	3128	RCA	3008, 3045, 3066, 3071, 3072, 3073, 3074, 3079, 3090, 3095, 3108, 3115, 3131, 3195	Sony	3000, 3001, 3002, 3003, 3004, 3007, 3009, 3011, 3012, 3014, 3016, 3018, 3021, 3024, 3029, 3040, 3050, 3137, 3138, 3139, 3140, 3159, 3167, 3199, 3214
Nakamichi	3126, 3129, 3130	RCA & Dimensia	3066	Soundesign	3069, 3087, 3193
NEC	3077, 3201	Rio	3124	Soundmatters	3207
Onkyo	3028, 3033, 3038, 3059, 3088, 3127, 2157, 3158, 3160, 3161	Rotel	3168	Stereophonics	3008
Optimus	3008, 3065, 3071, 3072, 3073, 3087, 3090, 3195	Samsung	3080, 3114	Sunfire	3101
Oritron	3058	Sansui	3061, 3071, 3072, 3084	Symphonic	3071
Panasonic	3017, 3068, 3097, 3102, 3117, 3118, 3122, 3136, 3145, 3164, 3172, 3173, 3174, 3181, 3188, 3210, 3211, 3212	Sanyo	3075, 3113, 3123	Teac	3074, 3090, 3108
Parasound	3206	Scott	3071	Technics	3010, 3046, 3049, 3068, 3117, 3136

Codes de fabricants d'amplificateurs/récepteurs audio (suite)

Marque	Code	Marque	Code	Marque	Code
Thorens	3093	Victor	3196	Zenith	3098, 3124, 3180
Toshiba	3059	Wards	3015, 3061, 3069, 3084, 3193		
Venturer	3074, 3108	Yamaha	3023, 3028, 3035, 3039, 3051, 3092, 3103, 3106, 3133, 3134, 3146, 3147, 3148, 3154, 3184, 3194, 3197, 3202, 3204, 3208		

Codes de fabricants de lecteurs de DVD

Marque	Code	Marque	Code	Marque	Code
Advent	2102	Aspire	2105	Clarion	2085
Aiwa	2056, 2272	Astar	2227	Classic	2086, 2333
Akai	2096, 2251, 2284, 2285, 2288, 2292, 2295	Audiovox	2049, 2072, 2163, 2174, 2270, 2271, 2274, 2329, 2357, 2361	Coby	2103, 2104, 2140, 2286, 2289, 2325
Alco	2072	Bang & Olufsen	2121, 2254, 2255	Curtis	2325
Allegro	2124	Blaupunkt	2119, 2164	CyberHome	2000, 2126
Alpin	2173	Blue Parade	2143	Cytron	2291
Amphion MediaWorks	2106, 2182	Bose	2069, 2318	Daewoo	2043, 2124
AMW	2106, 2182	Broksonic	2082, 2095, 2096, 2251	Denon	2006, 2052, 2098, 2170, 2340, 2351
Apex	2002, 2007, 2117, 2119, 2135, 2145, 2257, 2332	California Audio Labs	2098	Desay	2192
Apple	2311	Cambridge SoundWorks	2359	DiamondVision	2195, 2294, 2310
Arrgo	2126	CineVision	2124, 2125	Disney	2118
Durabrand	2127, 2130	Gradiente	2098	Jensen	2104

Codes de fabricants de lecteurs de DVD (suite)

Marque	Code	Marque	Code	Marque	Code
DVD2000	2113	Greenhill	2119	JVC	2019, 2037, 2038, 2116, 2137, 2148, 2150, 2152, 2155, 2158, 2162, 2168, 2207, 2213, 2214, 2215, 2216, 2277, 2338, 2339, 2343, 2344, 2350
Emerson	2075, 2076, 2097, 2118, 2122, 2128, 2245, 2282, 2309, 2348	Gurndig	2115	Kawasaki	2072
Enterprise	2122	Harman Kardon	2058, 2189, 2190	Kenwood	2006, 2059, 2098, 2172, 2280
ESA	2128, 2184	Hitachi	2046, 2153, 2196, 2275	KLH	2072, 2119, 2157
Fisher	2087, 2185	Hiteker	2117	Konka	2073, 2253
Funai	2076, 2118, 2128, 2228, 2245	Ilo	2129, 2281	Koss	2048, 2071, 2100, 2108, 2323
Gateway	2208	Initial	2119, 2267	Lasonic	2077
GE	2055, 2114, 2119	Insignia	2128, 2149, 2240, 2356	Lenoxx	2107, 2127, 2130
Go Video	2045, 2123, 2124, 2208, 2249	Integra	2099, 2143	LG	2122, 2123, 2124, 2149, 2211, 2217, 2231, 2236, 2237, 2238, 2265, 2278, 2346
Goldstar	2123, 2250	Irradio	2093	Liquid Video	2108
GPX	2088, 2325, 2333	JBL	2070	Liteon	2208, 2212, 2220

Codes de fabricants de lecteurs de DVD (suite)

Marque	Code	Marque	Code	Marque	Code
Magnavox	2032, 2050, 2097, 2112, 2115, 2118, 2128, 2166, 2210, 2267, 2315, 2330	Norcent	2080, 2103	Presidian	2118, 2245
Marantz	2057, 2115	Onkyo	2053, 2099, 2112, 2188, 2328, 2341, 2352	Proceed	2117
Memorex	2047, 2078, 2096, 2306	Oppo	2120	Proscan	2051, 2114
Microsoft	2114	Oritron	2081, 2100, 2108	Qwestar	2081, 2100
Mintek	2079, 2119, 2267	Panasonic	2006, 2008, 2027, 2029, 2030, 2061, 2098, 2112, 2136, 2159, 2161, 2169, 2171, 2196, 2197, 2204, 2218, 2219, 2222, 2225, 2252, 2259, 2262, 2263, 2269, 2298, 2301, 2312, 2314, 2316, 2319, 2321, 2324, 2337, 2355	RCA	2009, 2051, 2064, 2072, 2114, 2119, 2133, 2134, 2143, 2221, 2244, 2248, 2258, 2266, 2296, 2304
Mitsubishi	2042, 2111, 2113, 2167	Philips	2032, 2065, 2112, 2115, 2118, 2138, 2166, 2224, 2245, 2247, 2264, 2267, 2323, 2327	Regent	2107
NAD	2075, 2084, 2123	Pioneer	2023, 2040, 2068, 2109, 2143, 2156, 2223, 2241, 2334, 2345	Rio	2124
Nakamichi	2089	Polaroid	2083, 2182, 2287, 2290, 2293, 2307	Rotel	2116
Nesa	2119	Polk Audio	2115	Rowa	2101
Nexxteck	2131, 2194			Sampo	2094

Codes de fabricants de lecteurs de DVD (suite)

Marque	Code	Marque	Code	Marque	Code
Samsung	2010, 2012, 2013, 2021, 2022, 2024, 2026, 2098, 2132, 2154, 2209, 2219, 2235, 2279, 2305, 2317, 2358	Sony	2003, 3004, 2005, 2011, 2015, 2016, 2017, 2018, 2020, 2025, 2028, 2031, 2034, 2036, 2062, 2063, 2067, 2110, 2142, 2144, 2147, 2151, 2165, 2201, 2202, 2203, 2232, 2233, 2234, 2246, 2276, 2313, 2320, 2322, 2347, 2349	Toshiba	2001, 2014, 2033, 2035, 2039, 2066, 2096, 2112, 2139, 2141, 2198, 2199, 2200, 2205, 2226, 2251, 2256, 2260, 2266, 2268, 2288, 2297
Sansui	2095, 2096, 2242, 2251, 2283	Sungale	2191	Truteck	2193
Sanyo	2074, 2096, 2253	Superscan	2097, 2308	Urban Concepts	2112
Sensory Science	2208	Sylvania	2047, 2076, 2097, 2118, 2128, 2228, 2245, 2247, 2261, 2273, 2299, 2302, 2303	Venturer	2072, 2354
Sharp	2041, 2118, 2146, 2239, 2243, 2300, 2360	Symphonic	2047, 2118, 2245	Xbox	2114
Sherwood	2090, 2359	Teac	2072, 2091	Yamaha	2006, 2054, 2098, 2115, 2331, 2335, 2342
Shinco	2186	Technics	2060, 2098	Zenith	2044, 2112, 2122, 2123, 2124, 2149, 2160, 2229, 2230, 2236, 2326, 2336
Shinsonic	2110	Techwood	2092, 2187		
Sonic Blue	2124	Theta Digital	2143		

Codes de fabricants de décodeurs satellite numériques

Marque	Code	Marque	Code	Marque	Code
Alphastar	4018	Drake	4021, 4096	GOI	4079, 4115, 4122
Chaparral	4019, 4095	Echostar	4022, 4079, 4080, 4082, 4108, 4115, 4122, 4126, 4131, 4168, 4169	Hisense	4114
DirecTV	4000, 4001, 4005, 4006, 4010, 4011, 4012, 4013, 4014, 4015, 4016, 4017, 4076, 4077, 4078, 4081, 4083, 4085, 4086, 4088, 4090, 4091, 4092, 4106, 4107, 4109, 4111, 4112, 4113, 4116, 4117, 4118, 4119, 4121, 4123, 4127, 4128, 4129, 4130, 4134, 4135, 4136, 4138, 4139, 4141, 4144, 4147, 4151, 4156	Express Vu	4023, 4079, 4115, 4122, 4131, 4168	Hitachi	4025, 4123, 4156
DISH Network	4003, 4020, 4060, 4061, 4062, 4063, 4064, 4065, 4066, 4067, 4068, 4069, 4070, 4071, 4072, 4073, 4074, 4075, 4079, 4080, 4082, 4108, 4115, 4122, 4126, 4154	GE	4016, 4028, 4093, 4094, 4104, 4105, 4117, 4118, 4147	HTS	4079, 4115, 4122
Dishpro	4079, 4082, 4108, 4115, 4122, 4126	General Instruments	4024, 4097, 4098, 4110		
Hughes	4001, 4002, 4014, 4017, 4076, 4077, 4090, 4103, 4107, 4111, 4121, 4137, 4139, 4155, 4171, 4172	Motorola	4084, 4110, 4125	Proton	4114
Human	4157	Next Level	4110	Radio Shack	4110

Codes de fabricants de décodeurs satellite numériques (suite)

Marque	Code	Marque	Code	Marque	Code
Ilo	4114	Panasonic	4013, 4100, 4116, 4120, 4144, 4160, 4165	RCA	4002, 4007, 4008, 4028, 4081, 4092, 4093, 4094, 4101, 4104, 4105, 4112, 4117, 4118, 4124, 4132, 4133, 4134, 4135, 4136, 4138, 4149, 4150, 4158, 4159, 4162, 4163, 4167, 4170
Jerrod	4110	Pansat	4152	Realistic	4029
JVC	4026, 4079, 4080, 4115, 4122, 4169	Paysat	4109	Samsung	4002, 4011, 4077, 4106, 4107, 4111, 4143, 4164
LG	4089, 4113, 4146	Philips	4002, 4006, 4014, 4076, 4077, 4088, 4102, 4107, 4109, 4111, 4121, 4123, 4137, 4171, 4172	Sharp	4116
Magnovox	4109	Pioneer	4107, 4145	Sony	4000, 4004, 4005, 4009, 4078, 4086, 4087, 4099, 4119, 4127, 4140, 4141, 4142, 4173
Memorex	4109	Primestar	4027		
Mitsubishi	4010, 4012, 4121, 4161	Proscan	4028, 4083, 4093, 4094, 4104, 4105, 4117, 4118, 4138, 4163	Star Choice	4030, 4084, 4110
STS	4031	Undien	4033, 4034, 4109, 4148	Voom	4110
Tivo	4002, 4007, 4011	US Digital	4114	Zenith	4015, 2128
Toshiba	4014, 4032, 4121, 4123	USDTV	4114		
Ultimate TV	4078, 4112	Viewsat	4153		

Codes de fabricants de décodeurs câble numériques

Marque	Code	Marque	Code	Marque	Code
ABC	4035, 4047, 4057, 4058, 4198, 4222, 4236, 4237, 4245, 4251, 4253	Citizen	4254	Eastern	4045
Adelphia	4036, 4242, 4244	Clearmaster	4204	Everquest	4199, 4255
Americast	4205	ClearMax	4204	Mise au point	4201
Antronix	4037, 4174	Colour Voice	4177, 4178	GC Electronics	4037, 4254
Archer	4037, 4175	Comcast	4040, 4041, 4042	GE	4035, 4047
AT&T	4258	Comtronics	4254, 4255	Gemini	4046, 4180, 4199
Bell South	4205	Contec	4043, 4245, 4250	General Instruments	4040, 4047, 4197, 4200, 4202, 4216, 4261, 4262
Cable Vision	4039	Coolmax	4204	Goldstar	4255, 4256
Cabletenna	4174	Cox	4044	Hamlin	4048, 4181, 4190, 4192, 4196, 4208, 4210
Cableview	4038	Director	4202		
Hitachi	4047	NSC	4051	Realistic	4037
Jasco	4199	Oak	4043, 4185	Reconton	4201
Jerrold	4046, 4047, 4058, 4182, 4183, 4193, 4197, 4199, 4200, 4202, 4216, 4261, 4262	Pace	4220, 4221, 4222, 4223, 4224, 4225, 4226, 4227, 4228, 4229, 4230, 4231, 4232, 4236, 4237, 4239, 4240, 4243	Regal	4190, 4196, 4210, 4211
Magnavox	4049	Panasonic	4053, 4198, 4209	Regency	4045
Memorex	4184, 4198	Paragon	4198	Rembrandt	4047

Codes de fabricants de décodeurs câble numériques (suite)

Marque	Code	Marque	Code	Marque	Code
Monarch	4254	Philips	4049, 4176, 4177, 4178, 4179, 4180, 4186, 4187, 4188, 4212, 4213	Runco	4198
Motorola	4041, 4042, 4044, 4050, 4200, 4202, 4207, 4216, 4217, 4218, 4219, 4258, 4261, 4262, 4263, 4264	Pioneer	4054, 4189, 4203, 4215, 4220, 4221, 4233, 4239, 4240, 4243, 4256	Samsung	4054, 4254, 4255, 4256, 4257
Movie Time	4051, 4254	Popular Mechanics	4201	Scientific Atlanta	4036, 4220, 4221, 4222, 4233, 4234, 4235, 4236, 4237, 4238, 4239, 4240, 4241, 4242, 4243, 4244, 4245, 4246, 4247, 4248, 4249, 4250, 4251, 4252, 4453, 4358
Multi Canal	4254	Proscan	4035, 4047		
Multitech	4204	Pulsar	4198, 4254		
NEC	4052	Quasar	4198		
NET Brazil	4259	Radio Shack	4199, 4204	Signal	4046, 4199, 4254, 4255
Novavision	4246	RCA	4038, 4053, 4194, 4195, 4197	Signature	4047
SL Marx	4255	Time Warner	4056	Universal	4037, 4174, 4175
Sony	4039, 4206	Timeless	4255	V2	4204
Sprucer	4053	Tocom	4057, 4182	View Star	4043, 4049, 4051
Composant standard	4055, 4191	Toshiba	4198	Viewmaster	4204
Starcom	4046, 4058, 4199	Tristar	4204	Vision	4204

Codes de fabricants de décodeurs câble numériques (suite)

Marque	Code	Marque	Code	Marque	Code
Stargate	4046, 4199, 4254, 4255	Tusa	4046, 4199	Vortex View	4204
Starquest	4046, 4199	TV86	4051	Zenith	4059, 4198, 4205, 4214
Suppercable	4200, 4260	US Electronics	4245	Zentek	4201
Supermax	4204	Unika	4037, 4174		
TeleView	4254, 4255	United Cable	4058		

Codes de fabricants de magnétoscopes numériques

Marque	Code	Marque	Code	Marque	Code
ABS	5018	Hughes	5000, 5007, 5016, 5024, 5025, 5026, 5027	Replay TV	5003, 5008, 5009
Alienware	5018	Humax	5007	Samsung	4023
Bang & Olufsen	5030	Hush	5018	Sonic Blue	5008, 5009
Dell	5018	JVC	5000, 5014, 5015	Sony	5001, 5011, 5018, 5028, 5029
DirecTV	5000, 5007, 5016, 5017, 5019, 5021, 5022, 5024, 5025, 5026, 5027	Linksys	5018	Stack 9	5018
DISH Network	5014, 5015	Media Center PC	5018	Systemax	5018
Dispro	5014	Microsoft	5018, 5020	Tagar Systems	5018

Codes de fabricants de magnétoscopes numériques (suite)

Marque	Code	Marque	Code	Marque	Code
Echostar	5014, 5015	Mind	5018	Tivo	5000, 5007, 5010, 5011, 5024, 5025, 5026, 5027, 5028, 5029
Express Vu	5014	Niveus Media	5018	Toshiba	5013, 5018
Gateway	5018	Northgate	5018	Touch	5018
GOI	5014	Panasonic	5004, 5009	Ultimate TV	5019
Hewlett-Packard	5018	Philips	5000, 5002, 5007, 5010, 5016, 5023	Viewsonic	5018
HNS	5023	Pioneer	5006	VooDoo	5018
HP	5018	Proscan	5017	Zenith	5005
HTS	5014	RCA	5000, 5012, 5017, 5018, 5023	ZT Group	5018

Codes de fabricants d'ensemble complet de cinéma à la maison

REMARQUE : pour contrôler des périphériques mixtes, vous devez programmer chaque type de périphérique séparément.

Ensemble complet	Code DVD	Code audio	Ensemble complet	Code DVD	Code audio	Ensemble complet	Code DVD	Code audio	
Apex	2332	3177	Koss	2071	3058	RCA	2064	3045	
Audiovox	2357	3190		2323	3058	Sanyo	2353	3123	
	2361	3108	Magnavox	2315	3096	Sharp	2360	3192	
Bose	2069	3006		2330	3116	Sherwood	2359	3191	
	2318	3006	Onkyo	2328	3059	Sony	2062	3018	
Cambridge SoundWorks	2359	3191		2341	3028		2063	3029	
	Classic	2333		3178	2352		3059	2067	3004
Coby	2325	3175	Panasonic	2061	3172		2151	3002	
Curtis	2325	3182		2061	3173		2313	3018	
Denon	2340	3183		2312	3017	2320	3018		
	2351	3048		2314	3117	2322	3018		
Emerson	2348	3187		2316	3117	2347	3018		
GPX	2325	3182		2324	3097	2349	3018		
	2333	3178		2337	3181	Toshiba	2066	3059	
Insignia	2356	3189		2355	3188	Venturer	2354	3108	
JBL	2070	3053		Phillips	2065	3057	Yamaha	2331	3103
JVC	2338	3105			2323	3058		2335	3106
	2339	3105	2327		3176	2342		3184	
	2343	3105	Pioneer	2068	3005	Zenith	2336	3180	
	2344	3185		2334	3179				
	2350	3105		2345	3142				

Codes de fabricants de Blu-ray et HD-DVD

Blu-ray	Code	HD-DVD	Code
LG	2176	Philips	2183
Panasonic	2177	Toshiba	2181
Philips	2175		
Pioneer	2178		
Samsung	2179		
Sony	2180		
Zenith	2176		

Modification des paramètres du téléviseur

Vous pouvez modifier les paramètres du téléviseur via les menus d'affichage à l'écran (OSD).

Utilisation des menus OSD

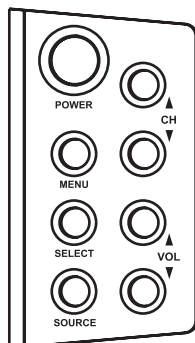

Pour accéder aux menus OSD, utilisez les boutons du téléviseur ou de la télécommande pour sélectionner, ajuster et entrer les éléments spécifiés dans cette section.





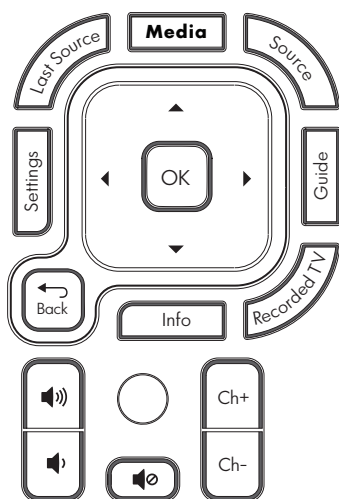

Téléviseur (partie latérale)	Description
MENU	Le bouton Menu permet d'afficher (ou de fermer) le menu OSD.
SÉLECTIONNER	Le bouton Sélectionner permet de sélectionner l'élément mis en surbrillance dans l'affichage à l'écran.

Téléviseur (partie latérale)	Description (suite)
SOURCE	Le bouton Source permet de sélectionner la source d'entrée. Appuyez sur ce bouton pour ouvrir la liste des sources d'entrée. Appuyez sur les boutons de changement de chaîne (CH) pour sélectionner la source d'entrée à afficher, puis appuyez sur Select. Appuyez sur Source pour fermer la liste. Sélectionnez la source d'entrée avant d'ouvrir l'affichage à l'écran. Dans un menu OSD, ce bouton sert de bouton Retour pour passer à l'élément ou au niveau de menu supérieur.
▲ CH ▼	Les boutons de changement de chaîne permettent de se déplacer vers le haut ou vers le bas dans le menu.
▲ VOL ▼	Les boutons de volume permettent de se déplacer vers la droite ou la gauche dans le menu, ou d'ajuster un élément.

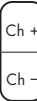

Télécommande	Description (suite)
	Le bouton Source permet de sélectionner la source d'entrée. Appuyez sur ce bouton pour ouvrir la liste des sources d'entrée. Appuyez sur un bouton fléché pour sélectionner la source d'entrée à afficher, puis appuyez sur OK. Sélectionnez la source d'entrée avant d'ouvrir l'affichage à l'écran.
	Le bouton Retour permet de remonter d'un élément ou d'un niveau dans le menu.

Télécommande	Description
	Le bouton Paramètres ouvre (ou ferme) l'affichage OSD.
	Le bouton OK permet de sélectionner l'option mise en surbrillance dans l'affichage à l'écran.
	Les boutons fléchés permettent de se déplacer vers le haut, le bas, la gauche ou la droite des menus.
	Les boutons de volume permettent d'ajuster le niveau sonore ou un élément.
	Les boutons de changement de chaîne permettent de passer à la chaîne suivante ou de revenir à la chaîne précédente.

Vous pouvez accéder aux menus OSD à l'aide des boutons de la télécommande (ou du téléviseur). Pour une description des boutons, reportez-vous aux tableaux précédents.

- 1 Appuyez sur le bouton Source pour sélectionner la source du signal d'entrée du téléviseur. Les menus OSD et les options affichés dépendent de la source d'entrée active.
- 2 Appuyez sur le bouton Paramètres de la télécommande (ou le bouton Menu du téléviseur) pour ouvrir le menu OSD. Les menus disponibles s'affichent sous forme de liste.
- 3 Appuyez sur les touches fléchées (ou les boutons de changement de chaîne et de volume du téléviseur) pour mettre le menu désiré en surbrillance, puis appuyez sur le bouton OK de la télécommande (ou le bouton Sélectionner du téléviseur).
- 4 Utilisez les touches directionnelles pour naviguer dans le menu et mettre une option en surbrillance, puis appuyez sur le bouton OK de la télécommande (ou le bouton Sélectionner du téléviseur) pour accéder à l'option.

5 Continuez à utiliser les touches directionnelles pour sélectionner et ajuster un élément, et le bouton OK (ou Sélectionner) pour entrer la modification. Pour quitter une option ou pour remonter d'un niveau de menu, appuyez sur le bouton Retour de la télécommande ou sur le bouton Source du téléviseur.

6 Lorsque vous avez terminé, utilisez le bouton Paramètres (ou le bouton Menu) pour quitter le menu OSD.

Les menus OSD sont les suivants :

- Image ;
- Audio ;
- Canal ;
- Parental (Contrôle) ;
- Configuration (y compris le sous-titrage codé) ;
- MediaSmart ;
- Menu simple/Menu complet.

Notez que MediaSmart ouvre le menu Média principal.

Notez que Menu simple apparaît dans la liste des menus lorsque la liste complète des options de menu s'affiche.

Sélectionnez **Menu simple** pour afficher un menu réduit indiquant uniquement les options de menu les plus fréquemment utilisées. (une fois l'opération terminée, le menu complet apparaît dans la liste de menus. Sélectionnez de nouveau l'option pour afficher la liste complète des options de menu.)

Utilisation du menu Image

Le menu Image contrôle l'apparence, à l'écran, de l'image de la source d'entrée sélectionnée. Par exemple, lorsque vous ajustez la luminosité, l'image à l'écran change en fonction du réglage de l'échelle.

Comme le menu Image comporte les paramètres de chaque entrée, sélectionnez (affichez) la source d'entrée, avant d'effectuer les changements dans le menu Image.

Les options du menu Image sont données dans le tableau suivant. Lorsqu'un ordinateur est la source d'entrée, utilisez le menu PC pour régler les paramètres de l'image, notamment la fonction Sync. automat.

Menu Image	Options
Mode	Couleurs vives/Standard/Film/Personnalisé Les options en mode Personnalisé sont les suivantes : <ul style="list-style-type: none"> ■ Luminosité ■ Contraste ■ Saturation ■ Teinte ■ Netteté
Température couleur	Froide/Standard/Chaude
Rapport d'affichage	Auto/16:9/4:3/Zoom1/Zoom2/Panorama
Ordinateur	<ul style="list-style-type: none"> ■ Dimension H (taille horizontale) ■ Position H (position horizontale) ■ Dimension V (taille verticale) ■ Position V (position verticale) ■ Réglage de phase ■ Réglage de l'horloge ■ Sync. automat. ■ Défaut

Réglage des paramètres de l'image

Réglage des paramètres de l'image AV

Les options suivantes permettent de régler l'image AV visionnée. Par conséquent, sélectionnez la source d'entrée AV appropriée avant de modifier les valeurs :

- **Mode** permet de définir les réglages de l'image sur les valeurs prédéfinies **Standard**, **Film**, **Couleurs vives** ou **Personnalisé**. Le mode Personnalisé permet un réglage individuel des options suivantes :
- **Luminosité** : Règle les niveaux de noir de l'image ou la façon dont les sections noires d'une image apparaissent.

Lorsque la luminosité est trop élevée, le noir dans l'image apparaît clair et gris. Lorsque la luminosité est trop faible, le noir dans l'image apparaît plus foncé mais ces sections sont moins détaillées.

Luminosité trop élevée.



Luminosité trop faible.

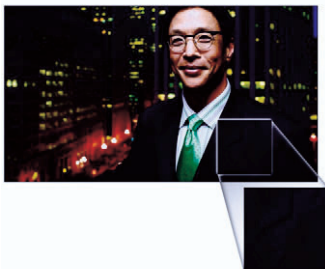

Luminosité correcte.



- **Contraste** : Règle le contraste de l'image en ajustant les niveaux de blancs ou la façon dont les sections blanches d'une image apparaissent.

Lorsque le contraste est trop élevé, les sections blanches de l'image sont moins détaillées. Lorsque le contraste est trop faible, le blanc des images est gris et toute l'image apparaît sombre.

Contraste trop élevé.



Contraste trop faible.



Contraste correct.



- **Saturation** : Règle l'intensité de l'image en ajustant l'apparence des tons de chair.
Lorsque la saturation est trop élevée, le ton de chair apparaît rougeâtre ou bronzé. Lorsque la saturation est trop faible, le ton de chair est pâle. Réglez la saturation pour obtenir des tons de chair naturels.
- **Teinte** : Règle les tons. Si on réduit la valeur, le ton de chair devient plus rouge, si on l'augmente, le ton de chair devient plus bleu. Normalement, aucun réglage n'est nécessaire.
- **Netteté** : Règle la netteté de l'image.
- **Température couleur** permet de définir différents paramètres de température de couleur : **Froide**, **Standard** et **Chaude**.
- **Rapport d'affichage** permet de définir les dimensions par défaut de l'image télévisée. Pour plus d'informations, reportez-vous à la section « Modification de l'affichage via le bouton Aspect » à la page 43.
- **Ordinateur** inclut des options permettant de régler l'image à partir du connecteur d'entrée PC ; voir « Réglage de l'image à l'écran » à la page 73.

Réglage de l'image à l'écran

Le menu PC n'est pas disponible si un ordinateur n'est pas connecté au connecteur d'entrée PC. Les options suivantes permettent de régler l'image à partir du connecteur d'entrée PC :

- L'option **Dimension H** permet de régler la taille horizontale de l'image.
- L'option **Position H** permet de régler la position horizontale de l'image.
- L'option **Dimension V** permet de régler la taille verticale de l'image.
- L'option **Position V** permet de régler la position verticale de l'image.
- L'option **Réglage de phase** permet de régler la phase de l'horloge utilisée pour synchroniser l'image.
- L'option **Réglage de l'horloge** permet de régler l'horloge utilisée pour synchroniser l'image.
- Le bouton **Sync. automat.** lance la synchronisation automatique de l'image.
- Le bouton **Défaut** rétablit les valeurs par défaut de toutes les options du menu PC.

Utilisation du Menu Audio

Le menu Audio définit les niveaux sonores, le mode pour le signal de sortie audio numérique et les éléments sonores.

Menu audio	Options
Mode	Voix/Standard/Musique/Personnalisé Les options en mode Personnalisé sont les suivantes : <ul style="list-style-type: none"> ■ Aigus ■ Graves
Équilibre	(Réglage du son de gauche à droite)
Volume auto.	On/Off
SAP/MTS	<ul style="list-style-type: none"> ■ Mono/Stéréo/SAP ■ Anglais/Français/Espagnol
Audio numérique	Dolby numérique/PCM
Son d'ambiance virtuel	Off/Cinéma/Music-hall
Haut-parleur	On/Off

Réglage des options audio

- **Mode** permet de définir les réglages audio sur les valeurs prédéfinies **Voix**, **Standard**, **Musique** ou **Personnalisé**. Le mode Personnalisé permet de régler individuellement les valeurs des aigus et des graves.
- **Équilibre** permet de définir la distribution du son entre les haut-parleurs.
- **Volume auto.** permet d'activer ou de désactiver le réglage automatique du volume.
- **SAP/MTS** permet de sélectionner le mode et la langue par défaut des programmes audio secondaires ; voir « Réglage du mode stéréo SAP/MTS » à la page 44.

- **Audio numérique** permet de définir le mode pour le signal transmis sur le connecteur de sortie audio numérique ; voir « Sélection du mode de sortie audio numérique » à la page 74.
- **Son d'ambiance virtuel** permet de sélectionner une option pour le son d'ambiance émulé à partir des haut-parleurs du téléviseur ; voir « Sélection du son d'ambiance virtuel » à la page 74.
- **Haut-parleur** permet d'activer ou de désactiver les haut-parleurs du téléviseur. Il sera peut-être souhaitable de désactiver les haut-parleurs du téléviseur en cas de branchement d'un système de son externe en option ; voir « Présentation de la sortie audio » à la page 74.

Sélection du mode de sortie audio numérique

Vous devez regarder une chaîne de télévision numérique pour pouvoir accéder à l'option Audio numérique du menu Audio. Cette option définit le format du signal transmis sur le connecteur de sortie audio (optique) numérique à l'arrière du téléviseur : Dolby numérique ou PCM. Sélectionnez **PCM** si votre système audio numérique externe ne prend pas en charge le son d'ambiance ; voir « Présentation de la sortie audio » à la page 74.

Sélection du son d'ambiance virtuel

Vous pouvez profiter du son d'ambiance émulé des haut-parleurs du téléviseur. Pour ce faire, sélectionnez l'option Son d'ambiance virtuel dans le menu Audio, puis sélectionnez le mode souhaité : **Cinéma** ou **Music-hall**.

Présentation de la sortie audio

Le signal source d'entrée et les paramètres du menu Audio pour les options Audio numérique et Haut-parleur déterminent le type de sortie audio émanant des haut-parleurs ou du système audio externe connecté au téléviseur.

Par exemple, si vous branchez un système audio externe via le connecteur (optique) numérique, il reproduit un son numérique lorsque vous visionnez un programme télévisé numérique. Le format du signal numérique fourni par le téléviseur varie en fonction du paramètre Audio numérique (Dolby numérique ou PCM).

Ce téléviseur ne prend pas en charge l'entrée audio Dolby numérique sur HDMI. Lorsque vous branchez un boîtier décodeur, un lecteur de DVD ou un autre appareil via l'interface HDMI, définissez la sortie audio de l'appareil sur le format PCM.

Lorsque vous regardez MediaSmart comme source d'entrée (par exemple lors de l'utilisation de médias numériques via le bouton Média), la sortie numérique dépend de la source de médias.

Le tableau suivant indique les dépendances de la sortie audio et la sortie résultante.

Source d'entrée	Sortie audio sur les haut-parleurs du téléviseur (menu Audio/Haut-parleur : activé)	Sortie audio sur le connecteur (optique) numérique (menu Audio/Audio numérique)	Sortie audio sur les connecteurs analogiques G et D
Tuner TV, canal analogique	Stéréo 2 canaux	PCM	Stéréo 2 canaux
Tuner TV, canal numérique	Stéréo 2 canaux	PCM ou Dolby numérique	Stéréo 2 canaux
HDMI, format PCM	Stéréo 2 canaux	Aucune	Stéréo 2 canaux

Source d'entrée (suite)	Sortie audio sur les haut-parleurs du téléviseur (menu Audio/Haut-parleur : activé)	Sortie audio sur le connecteur (optique) numérique (menu Audio/Audio numérique)	Sortie audio sur les connecteurs analogiques G et D
HDMI, format Dolby numérique	Aucune	Aucune	Aucune
Composant	Stéréo 2 canaux	PCM	Stéréo 2 canaux
AV (S-vidéo ou Vidéo)	Stéréo 2 canaux	PCM	Stéréo 2 canaux
Audio PC	Stéréo 2 canaux	PCM	Stéréo 2 canaux
MediaSmart (bouton Média)	Stéréo 2 canaux	PCM ou Dolby numérique	Stéréo 2 canaux

Utilisation du Menu Canal

Si vous n'avez pas exécuté l'assistant d'installation ou si la configuration initiale n'est pas parvenue à trouver toutes les chaînes disponibles, utilisez ce menu pour effectuer un balayage automatique ou manuel et trouver des chaînes. Le balayage continue jusqu'à ce que toutes les chaînes aient été identifiées ou confirmées sans signal.

Vous pouvez également utiliser ce menu pour modifier la liste des chaînes de programmes pour sauter une chaîne lorsque vous utilisez les boutons de changement de chaîne de la télécommande ou du téléviseur.

Menu Canal	Options
Balayage automatique	Antenne/Câble
Liste des chaînes	Afficher/Masquer
Force du signal	Indique la force du signal d'une chaîne numérique sous forme de graphique à barres.

Recherche de chaînes

Dans le menu Balayage automatique, lancez une recherche automatique des chaînes en sélectionnant la source de balayage **Antenne** ou **Câble** et en appuyant sur le bouton OK. Sélectionnez ensuite **Oui** et appuyez sur OK pour démarrer le balayage des chaînes.

Le balayage continue jusqu'à ce que toutes les chaînes aient été identifiées ou confirmées sans signal. Vous pouvez interrompre la recherche à l'aide du bouton **Annuler** à l'écran, et en appuyant sur le bouton OK ou Retour de la télécommande.

Modification de la liste des chaînes

Le menu Liste des chaînes permet de modifier la liste des chaînes de programmes pour sauter (masquer) une chaîne lorsque vous utilisez les boutons de changement de chaîne de la télécommande ou du téléviseur.

Pour modifier la liste des chaînes pour sauter une chaîne :

- 1 Dans le menu Canal, appuyez sur les boutons fléchés pour sélectionner **Liste des chaînes**, puis appuyez sur OK.
- 2 Appuyez sur les boutons fléchés pour sélectionner la chaîne. Vous pouvez appuyer sur un bouton de changement de chaîne pour passer à la page suivante ou revenir à la page précédente de la liste.

- 3 Appuyez sur OK. Le téléviseur affiche la chaîne choisie.
- 4 Appuyez sur le bouton Mise en veille. La liste des chaînes répertoriée à présent la chaîne comme Masqué et celle-ci est ignorée lorsque vous la sélectionnez à l'aide des boutons de changement de chaîne.

Pour modifier la liste des chaînes afin d'afficher une chaîne actuellement masquée, effectuez la même procédure en sélectionnant une chaîne masquée et en appuyant sur le bouton Mise en veille pour l'afficher.

Utilisation du menu Parental (Contrôle)

Le menu Parental (Contrôle) active et définit les contrôles parentaux pour la télévision et les films. Utilisez-le pour sélectionner un mot de passe et définir les valeurs du contrôle parental en fonction de la classification TV, du contenu TV et de la notation des films.

Menu Parental	Options
Modifier le mot de passe	<ul style="list-style-type: none"> ■ Mot de passe ■ Confirmer le mot de passe
Activer	On/Off
MPAA (notation des films par la Motion Picture Association of America)	<ul style="list-style-type: none"> ■ G ■ PG ■ PG-13 ■ D ■ NC-17 ■ X ■ NR
Notation de la télévision américaine	Tableau de recommandations en fonction de l'âge et du contenu

Menu Parental	Options (suite)
Canadian English (Canadien anglais)	<ul style="list-style-type: none"> ■ E ■ C ■ C8+ ■ G ■ PG ■ 14+ ■ 18+
Canadian French (Canadien français)	<ul style="list-style-type: none"> ■ E ■ G ■ 8 ans + ■ 13 ans + ■ 16 ans + ■ 18 ans +

Utilisation du mot de passe

Le menu Parental (Contrôle) vous permet d'utiliser un mot de passe pour empêcher la modification accidentelle de certains paramètres.

!

IMPORTANT : Les conditions suivantes doivent être remplies pour activer le contrôle parental :

- Le mot de passe est défini.
- Les réglages de recommandation ont été effectués.

Entrez le mot de passe à l'invite.

Définition d'un mot de passe

- 1 Dans le menu OSD principal, sélectionnez **Parental** (Contrôle), puis appuyez sur le bouton OK. (si un mot de passe a été précédemment défini, saisissez le mot de passe à l'invite.)
- 2 Sélectionnez **Modifier le mot de passe**, puis appuyez sur OK.
- 3 Entrez un (nouveau) numéro secret à quatre chiffres en utilisant les touches 0 à 9 de la télécommande. Entrez une nouvelle fois ces chiffres pour confirmer le mot de passe, puis appuyez sur OK.



À titre de précaution, notez votre mot de passe et conservez-le en lieu sûr.

Dans le menu Parental (Contrôle), sélectionnez **Activer**, appuyez sur OK, sélectionnez **Activé**, puis appuyez sur OK. Vous pouvez maintenant accéder aux autres menus et définir les contrôles parentaux ; voir « Réglage des contrôles parentaux » à la page 77.



IMPORTANT : En cas de perte ou d'omission du mot de passe, entrez le mot de passe maître suivant : MTS, 4, 8, 1

Réglage des contrôles parentaux

Le contrôle parental utilise une puce antiviolence, dispositif de filtrage électronique intégré dans votre téléviseur. Cet outil donne aux parents une marge élevée de contrôle sur les émissions auxquelles leurs enfants sont susceptibles d'accéder. Il permet aux parents d'autoriser les programmes jugés adéquats pour les enfants, tout en bloquant ceux considérés comme inadaptés. Ceci se fait automatiquement, une fois que vous avez sélectionné un mot de passe et défini les paramètres de contrôle parental.

Les États-Unis disposent de deux systèmes de notation pour signaler le contenu des programmes :

- Les recommandations parentales sur les programmes télévisés permettent aux parents d'écarter les émissions télévisées inappropriées pour les enfants.
- La notation des films est utilisée pour les films inédits notés par l'association Motion Picture Association of America (MPAA) et diffusés sur le câble avant d'être diffusés à la télévision. Des options peuvent également être définies pour bloquer les films en fonction de leur notation par l'association MPAA.

Système volontaire de notation des films (MPAA)

Dans le menu Parental (Contrôle), sélectionnez **MPAA**, puis appuyez sur OK. Réglez l'élément.

Le paramètre bloque automatiquement tout programme dont la notation est supérieure à votre sélection.

Notation MPAA		Description
Âge	G	Grand public. Pour tous les âges.
	PG	Surveillance parentale recommandée. Certaines diffusions ne sont pas recommandées aux enfants.
	PG-13	Surveillance parentale fortement recommandée. Certaines diffusions peuvent être peu recommandables pour les enfants âgés de moins de 13 ans.
	D	Restreint. Les enfants âgés de moins de 17 ans ne sont admis que s'ils sont accompagnés d'un de leurs parents ou d'un adulte (cet âge varie selon les juridictions).
	NC-17	Les enfants âgés de 17 ans ou moins ne sont pas admis.
	X	La classe X est une notation ancienne qui a été fusionnée avec la classe NC-17, mais elle est encore mentionnée dans les données de certains films anciens.
	NR	Non classé.

Exemple :

Si vous sélectionnez **PG-13**, les programmes avec les notations les plus strictes comme R, NC-17 et X sont automatiquement bloqués.



Le système volontaire de notation des films utilise uniquement une classification par âge.

Notation de la télévision américaine

Dans le menu Parental (Contrôle), sélectionnez **Notation de la télévision américaine**, puis appuyez sur OK. Réglez l'élément.

Le paramètre bloque automatiquement tout programme dont la notation est supérieure à votre sélection.

Vous pouvez également effectuer un réglage des notations en fonction de chaque contenu de programme.

Notation TV		Contenu				
		FV (fantastique avec violence)	S (scènes de rapports sexuels)	G (langage adulte)	V (violence)	D (dialogues à connotation sexuelle)
Âge recommandé	TV-Y (tous les enfants)					
	TV-Y7 (destiné à des enfants plus âgés)	La classification peut être paramétrée.				
	TV-G (grand public)					
	TV-PG (surveillance parentale recommandée)		La classification peut être paramétrée.	La classification peut être paramétrée.	La classification peut être paramétrée.	La classification peut être paramétrée.
	TV-14 (surveillance parentale fortement recommandée)		La classification peut être paramétrée.	La classification peut être paramétrée.	La classification peut être paramétrée.	La classification peut être paramétrée.
	TV-MA (public adulte uniquement)		La classification peut être paramétrée.	La classification peut être paramétrée.	La classification peut être paramétrée.	

Systèmes de notation canadiens

Les systèmes de notation du Canada sont basés sur la politique du Conseil de la radiodiffusion et des télécommunications canadiennes (CRTC) sur la violence dans les programmes télévisés.

Si la violence constitue le principal élément de la notation, celle-ci tient également compte d'autres parties du contenu, comme le langage, la nudité, la sexualité et les thèmes pour adultes.

Lorsque vous réglez le contrôle sur les systèmes de notation canadiens, vous pouvez sélectionner les notations canadiennes anglaise ou française.

Notations canadiennes anglaises

Notation		Description de la notation canadienne anglaise
Âge	E	Non classée : Inclut les actualités, les sports, les documentaires et les autres émissions d'information.
	C	Enfants : Destiné aux jeunes enfants de moins de 8 ans. Apporte une attention particulière aux thèmes pouvant menacer leur sens de la sécurité et leur bien-être.
	C8+	Enfants de plus de 8 ans : Ne contient pas de scène de violence en tant que moyen préféré, acceptable ou unique pour résoudre un conflit et n'encourage pas non plus les enfants à imiter les actes dangereux qu'ils ont pu voir à l'écran.
	G	Grand public : Considéré comme acceptable pour tous les groupes d'âge. Peut être regardé par toute la famille, contient très peu de violence physique, verbale ou émotionnelle.
	PG	Recommandation parentale : Destiné au grand public mais peut ne pas convenir aux jeunes enfants (de moins de 8 ans), car il peut contenir des thèmes ou des questions controversées.
	14+	Plus de 14 ans : Peut contenir des thèmes où la violence est l'un des éléments prédominants de l'histoire, mais elle fait partie du développement de l'intrigue ou du personnage. Le langage utilisé peut être cru et des scènes de nudité sont montrées dans le contexte du thème.
	18+	Adultes : Destiné aux spectateurs de 18 ans et plus et pouvant contenir des scènes de violence qui, tout en étant en relation avec le développement de l'intrigue, du personnage ou des thèmes, s'adressent exclusivement aux adultes. Peut contenir du langage obscène et des scènes de sexe et de nudité.

Notations canadiennes françaises

Notation		Description de la notation canadienne française
Âge	E	Émission non classée.
	G	Grand public : Pour tous les âges et les enfants, contient un minimum de violence directe, mais elle peut être intégrée à l'intrigue de manière humoristique ou fantaisiste.
	8 ans +	Grand public mais déconseillé aux jeunes enfants : peut être regardé par un large public mais peut contenir des scènes pouvant perturber les enfants de moins de 8 ans qui ne peuvent pas faire la distinction entre les situations imaginaires et la réalité. Il est recommandé de regarder ces programmes avec les parents.
	13 ans +	Plus de 13 ans : Peut contenir des scènes de violence fréquentes qu'il est préférable de regarder avec les parents.
	16 ans +	Plus de 16 ans : Peut contenir des scènes de violence fréquente et de violence intense.
	18 ans +	Plus de 18 ans : Réservé aux adultes. Peut contenir des scènes de violence fréquente et de violence extrême.

Désactivation temporaire du blocage d'un programme

Lorsque le contrôle parental bloque un programme, le message suivant s'affiche.

Pour désactiver le blocage du programme :

- 1 Appuyez sur OK. Le menu de configuration du mot de passe s'affiche.
- 2 Entrez votre mot de passe à quatre chiffres pour désactiver temporairement le blocage du programme.

Réactivation du contrôle parental après une désactivation temporaire

Vous pouvez réactiver le contrôle parental provisoirement désactivé, en procédant de l'une des manières suivantes :

- Dans le menu Parental (Contrôle), sélectionnez le paramètre de notation (**MPAA, Notation de la télévision américaine, Canadien anglais ou Canadien français**).
- Mettez le téléviseur hors tension.

Utilisation du menu Configuration

Vous pouvez utiliser le menu Configuration pour définir les options d'heure et de sous-titrage codé, sélectionner la langue des menus OSD, lancer l'assistant d'installation, rétablir les valeurs par défaut des paramètres d'affichage à l'écran et modifier les étiquettes d'entrée pour la liste des sources.

Menu Configuration	Options
Heure	<ul style="list-style-type: none"> ■ Mode Horloge : Auto/Manuel ■ Réglage de l'horloge ■ Fuseau horaire (uniquement pour le mode Automatique) ■ Heure d'été (uniquement pour le mode Automatique) ■ Minuterie d'extinction : Off/ 15 min/30 min/ 60 min/120 min/ 150 min
Sous-titrage (Sous-titrage codé)	<ul style="list-style-type: none"> ■ Mode ■ De base (Service analogique) ■ Avancé (Service numérique) ■ Style
Langue de l'affichage à l'écran	Anglais/Français/ Espagnol
Assistant d'installation	Démarrer

Menu Configuration	Options (suite)
Identifications de prises	<ul style="list-style-type: none"> ■ Par défaut (identification de prise d'origine), AVR, DVD, PVR, Câble, DEC, Aux, SAT, VCR
Mode veille	<ul style="list-style-type: none"> ■ Démarrage rapide ■ Économie d'énergie
Paramètres par défaut	Appuyez sur OK pour rétablir les valeurs par défaut de tous les paramètres.

Utilisation du menu Heure

Le menu Heure définit le mode pour la date et l'heure, ainsi que la minuterie d'extinction.

Menu Heure	Options
Mode Horloge	Auto/Manuel
Réglage de l'horloge	<ul style="list-style-type: none"> ■ Mois, Jour, Année ■ Heure, Minute, Matin/Soir
Fuseau horaire (uniquement pour le mode Automatique)	NST/AST/EST/CST/ MST/PST/AKST/HST
Heure d'été (uniquement pour le mode Automatique)	On/Off
Minuterie d'extinction	Off/15 min/30 min/ 60 min/120 min/ 150 min

- **Mode Horloge** définit le mode Horloge sur Auto ou Manuel. Vous définissez la date et l'heure initiales pour le téléviseur durant l'exécution de l'assistant d'installation ou dans ce menu en sélectionnant **Manuel**, puis en appuyant sur le bouton OK.
- **Réglage de l'horloge** définit uniquement la date et l'heure du mode Horloge manuel. Pour passer du champ Matin à Soir, appuyez sur le bouton fléché vers la gauche, puis appuyez sur le bouton fléché vers le bas.
- **Fuseau horaire** définit le fuseau horaire pour le mode Horloge automatique, comme l'heure CST (Central Standard Time) ou PST (Pacific Standard Time).
- **Heure d'été** définit une option pour le mode Horloge automatique.
- **Minuterie d'extinction** définit le nombre de minutes devant s'écouler avant que le téléviseur ne s'éteigne. Vous pouvez également définir la minuterie d'extinction à l'aide du bouton Mise en veille de la télécommande.

Utilisation du menu Sous-titrage (Sous-titrage codé)

Utilisation du menu

Vous pouvez utiliser ce menu pour activer ou désactiver le sous-titrage, et pour sélectionner les options. Vous pouvez également activer ou désactiver le sous-titrage à l'aide du bouton CC de la télécommande.

Menu Sous-titrage (Sous-titrage codé)	Options
Mode	Arrêt/Marche/Actif si muet
De base (Service analogique)	<ul style="list-style-type: none"> ■ CC1/CC2/CC3/CC4 ■ Text1/Text2/Text3/Text4
Avancé (Service numérique)	Service1/Service2/Service3/Service4/Service5/Service6

Menu Sous-titrage (Sous-titrage codé)	Options (suite)
Style	<ul style="list-style-type: none"> ■ Style de police ■ Taille de police ■ Couleur d'avant-plan ■ Couleur d'arrière-plan ■ Opacité d'avant-plan ■ Opacité d'arrière-plan ■ Style de bordure

Votre téléviseur est équipé d'un décodeur de sous-titres codés vous permettant de visionner des conversations, la narration et des effets sonores sous forme de sous-titres. Le sous-titrage codé est disponible sur certains programmes télévisés et certaines cassettes vidéo VHS, au choix du fournisseur de programmes.

Le sous-titrage codé numérique est un nouveau service de sous-titrage, disponible uniquement sur les programmes de télévision numérique (également au choix du fournisseur de programmes). Ce système est plus convivial que le système de sous-titrage initial, car il offre un large choix de tailles et de styles de police dans les sous-titres.

Le sous-titrage codé n'est pas disponible sur tous les programmes et les cassettes vidéo VHS. Recherchez le symbole qui le signale pour vous assurer que les sous-titres s'afficheront.



Si l'équipement de source de signal est branché au téléviseur via une interface HDMI ou une connexion vidéo en composants, il est possible que les informations sur le sous-titrage codé ne soient pas disponibles, car l'équipement source risque de ne pas transmettre les informations au téléviseur via ces connexions.

Dans le système de sous-titrage codé, plusieurs services de sous-titrage peuvent être fournis. Chacun de ces services est identifié par un numéro spécifique. Les services CC1 à CC4 affichent les sous-titres des programmes télévisés par superposition sur l'image des programmes.

Les services Text1 à Text4 affichent le texte qui n'est pas associé au programme actuellement regardé, tel que la météo ou les actualités. Ces services peuvent également être superposés sur les programmes pendant que vous les regardez.

- Selon le nombre de services de sous-titrage proposés dans le signal reçu, vous verrez des informations comme 1/2 ou 1/4 s'afficher. 1/2 signifie « le premier des deux services proposés ».

Exemple : Si le programme propose trois services Numérique CC (ENG), CC1 et Text1, l'affichage des sous-titres sera présenté dans cet ordre.

- Le bouton CC mémorise le dernier service sélectionné. Si le dernier mode de sous-titrage que vous avez sélectionné n'est pas disponible sur le programme suivant ou sur une autre chaîne, le service de sous-titrage disponible est automatiquement sélectionné et il s'affiche entre parenthèses. Les services de sous-titrage qui apparaissent entre parenthèses ne seront pas conservés dans la mémoire du bouton CC en tant que dernier service sélectionné. Seuls les services que vous avez sélectionnés avec ce bouton seront ainsi conservés.



Si le code de langue, comme ENG, n'est pas disponible sur un programme télévisé numérique, le signe « -- » s'affiche.

Tous les types de services de sous-titrage (CC1, Text1, etc.) sont en principe utilisables ; il se peut toutefois qu'une émission ne propose aucun de ces services ou seulement une partie d'entre eux, selon le fournisseur de programmes.

Les paramètres par défaut du sous-titre codé peuvent être indiqués par la chaîne de télévision.

Utilisation de l'option Style

L'option Style permet de définir l'aspect du texte du sous-titre codé :

- L'option **Taille de police** permet de régler la taille du sous-titre : Petite, Standard, Grande.
- L'option **Style de police** permet de définir un style de sous-titre prédéfini ou défini par l'utilisateur.
- L'option **Couleur d'avant-plan** permet de définir la couleur du texte.
- L'option **Couleur d'arrière-plan** permet de définir la couleur d'arrière-plan.
- L'option **Opacité d'avant-plan** permet de définir l'opacité du texte.
- L'option **Opacité d'arrière-plan** permet de définir l'opacité de l'arrière-plan.
- L'option **Style de bordure** permet de définir un style de bordure prédéfini.

Sélection de la langue de l'affichage à l'écran

Vous pouvez utiliser l'option Langue OSD pour définir la langue de l'affichage à l'écran.

Lancement de l'assistant d'installation

Vous pouvez lancer l'assistant d'installation qui vous guidera dans la sélection de la langue OSD, de la date et l'heure, de la source de signal TV (antenne ou câble) et la recherche des chaînes télévisées disponibles.

Dans le menu Assistant d'installation, sélectionnez **Démarrer**, puis appuyez sur le bouton OK.

Modification des identifications de prises

Vous pouvez utiliser l'option Identification de prises pour modifier toutes les étiquettes d'entrée, sauf l'étiquette Antenne (ou Câble) et MediaSmart, qui apparaît lorsque vous appuyez sur le bouton Source de la télécommande ou du téléviseur.

La liste des sources d'entrée identifie un signal source (jeu de connecteurs à l'arrière du téléviseur) :

- **Antenne ou Câble** correspond au connecteur d'entrée ANT/câble. L'étiquette affiche la sélection de la source de balayage (antenne ou câble) de la dernière recherche de chaînes effectuée par l'assistant d'installation ou le menu Canal. Cette étiquette ne peut pas être modifiée.
- **AV1** correspond au jeu de connecteurs d'entrée AV 1 à définition standard S-vid. ou Vidéo.
- **AV2** correspond au jeu de connecteurs d'entrée AV 2 à définition standard S-vid. ou Vidéo.
- **Composante 1** correspond au jeu de connecteurs d'entrée 1 en composantes haute définition.
- **Composante 2** correspond au jeu de connecteurs d'entrée 2 en composantes haute définition.
- **HDMI 1** correspond à l'interface HDMI 1 du connecteur d'entrée haute définition numérique.
- **HDMI 2** correspond à l'interface HDMI 2 du connecteur d'entrée haute définition numérique.
- **HDMI 3** correspond à l'interface HDMI 3 du connecteur d'entrée haute définition numérique.
- **PC** correspond au jeu de connecteurs (VGA) d'entrée PC.
- **MediaSmart** correspond à l'entrée issue de la fonction Média, similaire à l'utilisation du bouton Média de la télécommande. Cette étiquette ne peut pas être modifiée.

Les identifications de prises pouvant être affectées sont :

- Défaut (identification de prise d'origine) ;
- AVR ;
- DVD ;
- PVR ;
- Câble ;
- DEC ;
- Aux ;
- SAT ;
- VCR.

Pour modifier une identification de prise à l'aide de la télécommande :

- 1 Appuyez sur le bouton Paramètres pour accéder au menu d'affichage à l'écran (OSD). Les menus disponibles s'affichent sous forme de liste.
- 2 Appuyez sur le bouton fléché vers le bas pour mettre le menu **Configuration** en surbrillance, puis appuyez sur le bouton OK.
- 3 Appuyez sur le bouton fléché vers le bas pour naviguer dans le menu et mettre l'option **Identification de prises** en surbrillance, puis appuyez sur le bouton OK pour accéder à l'option.
- 4 Appuyez sur le bouton fléché vers le bas pour mettre la source d'entrée à modifier en surbrillance, puis appuyez sur le bouton fléché vers la droite. Appuyez sur le bouton fléché vers le bas pour sélectionner la nouvelle étiquette, puis sur OK pour valider la modification.
- 5 Lorsque vous avez terminé, utilisez le bouton Paramètres pour quitter le menu OSD.

Réglage du mode Veille

Vous pouvez utiliser l'option Mode veille pour définir l'état de votre téléviseur en veille :

- **Démarrage rapide** : Démarre l'appareil rapidement après la veille.
- **Économie d'énergie** : La consommation en électricité est faible durant la veille, ce qui permet de faire des économies d'énergie.



Le mode Veille par défaut du téléviseur est Démarrage rapide. Pour économiser de l'électricité, réglez l'option mode Veille sur Économie d'énergie.

Rétablissement des paramètres par défaut

Vous pouvez utiliser le menu Paramètres par défaut pour rétablir toutes les valeurs par défaut des paramètres, y compris des identifications de prises. Sélectionnez **Paramètres par défaut**, puis appuyez sur le bouton OK.

Cette option ne réinitialise pas les chaînes dans la liste Fav. et la liste des chaînes. Ces éléments ne seront réinitialisés que durant un nouveau balayage des chaînes.

Utilisation des médias numériques

Le bouton Média de la télécommande vous permet de connecter facilement votre téléviseur à votre ordinateur ou à des services en ligne. Vous pouvez alors :

- Afficher des photos ;
- Regarder des vidéos ;
- Écouter de la musique ;
- Accéder à des services de médias en ligne pour de la musique, de la vidéo ou des photos.

Votre téléviseur apparaît comme un récepteur média numérique sur le programme de mise en réseau Microsoft Lecteur Windows Media. Ce programme, installé sur votre ordinateur, offre des services de mise en réseau en diffusant de la musique, des fichiers vidéo ou image vers le téléviseur connecté à votre réseau local (LAN). Pour configurer initialement le téléviseur et l'ordinateur pour utiliser la fonction Média, y compris l'installation du Lecteur Windows Media, reportez-vous à la section « Configuration du téléviseur pour les médias numériques » à la page 27.

Pour plus d'informations sur le partage de médias sur un périphérique de stockage connecté à votre réseau ou à votre ordinateur, reportez-vous à la section « Partage de médias » à la page 101.

Le bouton vert Démarrer Media Center de la télécommande peut fonctionner comme un Windows Media Center Extender pour afficher le menu principal de Windows Media Center à partir de votre ordinateur. Pour connaître les boutons de la télécommande que vous pouvez utiliser pour cette fonction, voir « Utilisation du bouton vert Démarrer Media Center » à la page 45. Pour plus d'informations sur la configuration et l'utilisation de cette fonction, reportez-vous à la section « Configuration et utilisation du Windows Media Center Extender » à la page 31.

Le logiciel HP MediaSmart Services Gateway s'installe automatiquement sur votre ordinateur depuis le CD d'installation. Pour plus d'informations sur ce logiciel, reportez-vous à la section « Utilisation du logiciel MediaSmart Services Gateway » à la page 103.

Utilisation du menu Média principal

Pour utiliser le bouton Média (ou le bouton vert Démarrer Media Center), le téléviseur doit être le périphérique sélectionné sur la télécommande.

- 1 Pointez la télécommande vers le télécaptur à l'écran et, si nécessaire, appuyez sur le bouton Périphérique pour allumer le témoin lumineux du téléviseur HP MediaSmart.

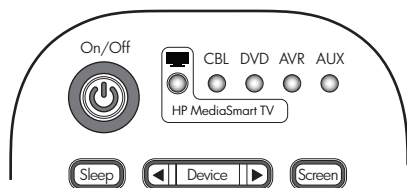

- 2 Appuyez sur le bouton Média.

Media

Le menu Média principal s'ouvre.

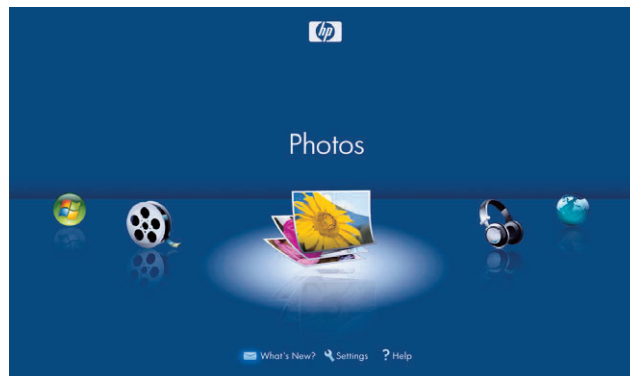

Il contient les options suivantes :

- Photos (icône représentant des images) ;
- Musique (icône représentant un casque d'écoute) ;
- Services Média en ligne (icône représentant un globe) ;
- Serveurs (icône représentant un ordinateur) [non affiché] ;
- Windows Media Center (icône Démarrer verte) ;
- Vidéos (icône représentant une pellicule) ;
- Nouveautés (icône représentant une enveloppe) ;
- Paramètres (icône représentant un outil) ;
- Aide (icône représentant un point d'interrogation).

Pour accéder aux photos, vidéos, musiques ou aux services Média en ligne dans le menu Média principal, votre téléviseur doit être correctement connecté au réseau.

Le menu des photos, de la musique et de la vidéo regroupe les fichiers de médias de tous les serveurs disponibles afin qu'il ne vous soit pas indispensable de connaître l'emplacement de vos fichiers.

- 3 Appuyez sur l'un des boutons fléchés pour sélectionner une option, puis appuyez sur le bouton OK.

Le menu de l'option sélectionnée s'affiche.

- 4 Poursuivez en sélectionnant des éléments dans le menu affiché.





- Appuyez sur l'un des boutons fléchés pour sélectionner un élément, puis appuyez sur le bouton OK.
- Appuyez sur le bouton Retour pour revenir au menu précédent ou pour arrêter la lecture.
- Appuyez sur le bouton Infos pour afficher des informations sur la photo, la vidéo ou le fichier musical sélectionné.



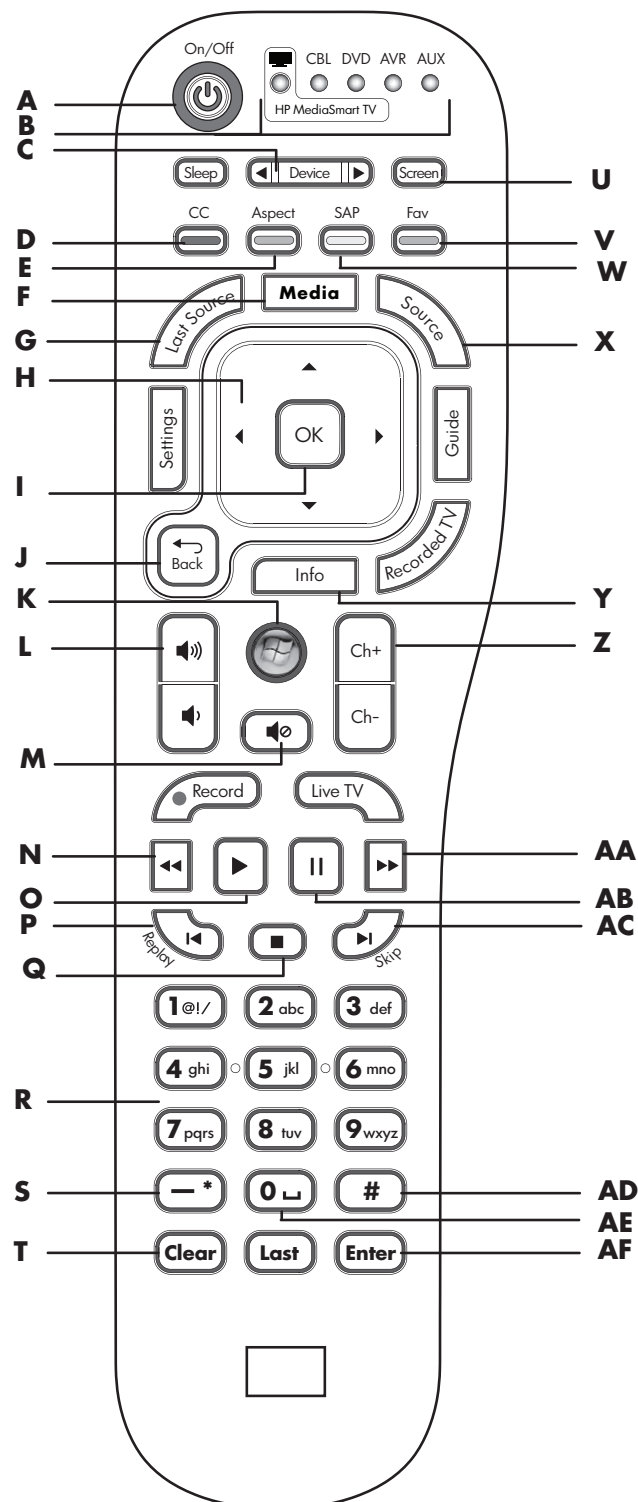



- 5 Pour arrêter la lecture du média et quitter le mode Média :





- Appuyez sur Dernière source.
- Appuyez sur Source et sélectionnez une autre source à visualiser.
- Appuyez sur le bouton vert Démarrer Media Center de la télécommande.







Identification des boutons de la télécommande pour les médias











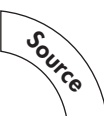

Bouton	Description	Icône
A Alimentation	<p>Appuyez sur le bouton Périphérique (C), si nécessaire, pour sélectionner le téléviseur. Pointez la télécommande vers le téléviseur et appuyez sur le bouton d'alimentation pour allumer l'appareil.</p> <p>Appuyez sur le bouton Média (F) pour utiliser les boutons des médias numériques.</p>	
B Témoins lumineux	<p>Affichent le périphérique contrôlé par la télécommande.</p> <p>Pour utiliser le bouton Média ou le bouton vert Démarrer Media Center, le téléviseur doit être le périphérique sélectionné.</p> <p>Appuyez sur le bouton Périphérique (C) pour sélectionner le téléviseur.</p>	
C Périphérique	<p>Ce bouton vous permet de sélectionner le périphérique contrôlé par la télécommande, représenté par le témoin lumineux actif (B) correspondant.</p>	
D Contextuel rouge (CC)	<p>Ce bouton vous permet d'exécuter une action spécifique au menu ou à l'élément actuel.</p>	

Bouton	Description (suite)	Icône
E Contextuel vert (aspect)	<p>Ce bouton vous permet d'exécuter une action spécifique au menu ou à l'élément actuel.</p> <p>Il est inutilisable lors de la lecture de média numérique.</p>	
F Média	<p>Appuyez sur Média pour ouvrir le menu Média principal.</p>	
G Dernière source	<p>Ce bouton vous permet de modifier la source d'entrée sur la dernière source utilisée sur le téléviseur. (arrête la lecture et quitte le mode Média et l'Extender.)</p>	
H Flèches Haut/Bas/Gauche/Droite	<p>Ces flèches vous permettent de déplacer le curseur sur les écrans de menu.</p>	
I OK	<p>Ce bouton permet de choisir l'option de menu mise en surbrillance.</p>	
J Retour	<p>Ce bouton permet de revenir à l'affichage précédent d'un menu.</p>	
K Démarrer Media Center (bouton vert)	<p>Ce bouton vous permet d'afficher la fenêtre Windows Media Center à partir de votre ordinateur. (Arrête la lecture et quitte le mode Média.)</p> <p>Le téléviseur agit comme un Media Center Extender.</p>	

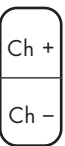
Bouton	Description (suite)	Icône
L Volume	Appuyez sur un bouton de volume pour augmenter (ou diminuer) le niveau sonore. Pendant la programmation de la télécommande, appuyez sur CH+ pour définir le second périphérique (audio) pour le mappage de volume.	
M Muet	Ce bouton permet de couper ou de réactiver le son.	
N Rembobinage	Appuyez sur ce bouton pour rebobiner (ou effectuer une marche arrière sur) le média actuellement sélectionné.	
O Lecture	Appuyez sur ce bouton pour arrêter l'avance rapide (AA) ou le rebobinage (N) lors d'une vidéo en plein écran ou pour reprendre la lecture après une pause (AB) en musique. Pour lancer la lecture d'un élément lorsque vous parcourez les médias, sélectionnez l'élément choisi et appuyez sur le bouton OK (I).	

Bouton	Description (suite)	Icône
P Précédent (Saut arrière)	Appuyez sur ce bouton pour retourner à l'élément précédent dans la rubrique Musique ou Photos.	
Q Arrêter	Appuyez sur ce bouton pour arrêter la lecture du média actuellement sélectionné.	
R Touches numériques	Ces touches (0 à 9) vous permettent d'entrer un numéro. Utilisez ces touches au besoin pour faire défiler les résultats et sélectionnez un caractère, puis appuyez sur Entrée. Appuyez sur 0 (AE) pour entrer le chiffre 0 ou un espace. Appuyez sur Effacer (T) pour effectuer un retour arrière ou effacer un caractère.	
S - (tiret) ou * (étoile)	Appuyez sur la touche - (tiret) pour entrer un tiret ou une * (étoile).	
T Effacer	Ce bouton vous permet d'effectuer un retour arrière ou d'effacer un caractère.	
U Écran	Ce bouton permet de désactiver la vidéo lorsque vous écoutez uniquement de la musique. Appuyez de nouveau sur ce bouton pour réactiver la vidéo.	

Bouton	Description (suite)	Icône
V Contextuel bleu (Fav)	Ce bouton vous permet d'exécuter une action spécifique au menu ou à l'élément actuel.	
W Contextuel jaune (SAP/MTS)	Ce bouton vous permet d'exécuter une action spécifique au menu ou à l'élément actuel.	
X Source	<p>Ce bouton permet d'accéder à une liste des sources d'entrée. Appuyez sur un bouton fléché (H) pour sélectionner la source d'entrée à afficher, puis appuyez sur OK (I), ou appuyez de nouveau sur Source pour fermer la liste sans changer la source.</p> <p>Sinon, vous pouvez sélectionner MediaSmart lorsque vous utilisez votre téléviseur ou une autre source.</p> <p>Si vous êtes en train de lire un média et que vous sélectionnez une source différente, la diffusion s'arrête.</p>	
Y Infos	Appuyez sur ce bouton pour afficher les informations relatives à la sélection de média actuelle.	

Bouton	Description (suite)	Icône
Z Ch+/ Ch-	Appuyez sur Ch+ (ou Ch-) pour passer à la page suivante (ou revenir à la page précédente) de la liste.	
AA Avance rapide	Appuyez sur FF pour une lecture en avance rapide de la sélection de média actuelle.	
AB Pause	Appuyez sur ce bouton pour interrompre la lecture de la sélection de média actuelle.	
AC Suivant (Saut avant)	Appuyez sur ce bouton pour passer à l'élément suivant dans la rubrique Musique ou Photos.	
AD #	Appuyez sur # pour entrer le signe dièse.	
AE 0 (espace)	Appuyez sur 0 pour entrer le chiffre 0 ou un espace.	
AF Entrée	Ce bouton vous permet de sélectionner ou d'exécuter une action sur la sélection de média actuelle ou après avoir saisi un numéro.	

Utilisation des boutons contextuels

L'utilisation d'un bouton contextuel entraîne une action spécifique sur le menu des médias numériques ou sur l'élément actuel. La fonction du bouton apparaît au bas de l'écran.



En règle générale :

- Le bouton rouge permet de lancer une lecture ou d'effectuer une rotation de photo.
- Le bouton vert permet d'ouvrir la liste sous sa forme initiale ou sous forme d'aperçus ou bien d'effectuer une lecture aléatoire.
- Le bouton jaune permet d'ouvrir le panneau Rechercher.
- Le bouton bleu permet d'ajouter un élément aux favoris.

Recherche

Vous pouvez utiliser les critères suivants pour les types de recherche :

- Photos : Nom, Date, Mot-clé ;
- Vidéos : Titre, Acteur, Date ;
- Musique : Artiste, Album, Chanson.

1 Dans les listes de média Photos, Vidéos ou Musique, appuyez sur le bouton contextuel jaune pour ouvrir le panneau Rechercher.

2 Saisissez les critères de recherche à l'aide du clavier virtuel. Pour utiliser le clavier virtuel :

- Appuyez sur les touches fléchées de la télécommande pour sélectionner un élément ou une touche sur le clavier virtuel puis appuyez sur OK pour entrer votre sélection.

Ou

- Appuyez sur une touche numérique de la télécommande pour atteindre le caractère souhaité.

Les critères de recherche saisis ne sont pas sensibles à la casse. En outre, vous pouvez utiliser un caractère unique ou une partie d'un mot.

Pour modifier les critères de recherche, appuyez sur le bouton contextuel vert.

3 Cliquez sur OK pour lancer la recherche.

4 Utilisez le bouton Retour pour revenir à l'écran initial.

Affichage de photos

Utilisez cette fonction pour lire des photos ou pour écouter un fond musical lors de la lecture d'un diaporama de photos.

Lecture de photos ou d'un diaporama

1 Appuyez sur le bouton Média de votre télécommande pour ouvrir le menu Média principal.

2 Appuyez sur un bouton fléché pour sélectionner **Photos**, puis appuyez sur OK.

3 Appuyez sur un bouton fléché pour sélectionner une option pour les listes de photos, puis appuyez sur OK. Les options disponibles sont :

- Toutes les photos ;
- Mots-clés ;
- Date ;
- Sélections ;
- Dossiers ;
- Favoris.

Vos photos apparaissent sous forme d'aperçus ou d'une liste.

4 Appuyez sur un bouton fléché pour sélectionner une photo. Appuyez sur le bouton Canal pour afficher la page de photos suivante.

5 Une fois que vous avez sélectionné une photo, vous pouvez :

- Utiliser les boutons fléchés Gauche et Droite pour afficher la photo précédente ou la photo suivante.

- Appuyer sur le bouton contextuel rouge pour lancer un diaporama à partir de cette photo.

Lors d'un diaporama :

- Appuyez sur le bouton Lecture pour lancer ou reprendre un diaporama ou bien un diaporama musical.
 - Appuyez sur la touche Arrêter pour arrêter un morceau, un diaporama ou un diaporama musical.
 - Appuyez sur la touche Pause pour interrompre un morceau, un diaporama ou un diaporama musical.
 - Appuyez sur Suivant pour passer à la photo suivante lors d'un diaporama musical.
 - Appuyez sur Précédent pour revenir à la photo précédente lors d'un diaporama musical.
- Appuyez sur OK pour afficher la photo en mode plein écran. Appuyez sur Retour ou Arrêter pour revenir en mode aperçus.

Pour le mode plein écran :

- Utiliser les boutons fléchés Gauche et Droite pour afficher la photo précédente ou la photo suivante.
- Appuyez sur les boutons Précédent et Suivant pour passer à la photo précédente ou suivante.
- Appuyez sur le bouton contextuel rouge pour lancer un diaporama.
- Appuyez sur le bouton contextuel vert pour faire pivoter la photo.
- Appuyez sur le bouton contextuel jaune pour effectuer un zoom (agrandir) la photo. Appuyez de nouveau sur ce bouton pour parcourir les différents modes de zoom. En mode zoom, appuyez sur l'un des boutons fléchés pour effectuer un panoramique sur la photo.
- Appuyez sur le bouton contextuel bleu pour ajouter l'élément sélectionné aux favoris.

Regarder un diaporama en écoutant de la musique

Vous pouvez écouter votre musique préférée pendant la lecture d'un diaporama de photos en procédant comme suit :

- 1 Appuyez sur Média, sélectionnez **Musique**, puis sélectionnez et lancez la lecture de la musique comme décrit dans « Lire de la musique » à la page 94.
- 2 Appuyez de nouveau sur Média, sélectionnez des photos puis sélectionnez des photos et lisez un diaporama comme décrit dans « Affichage de photos » à la page 92.

Modifications des options de diaporama

Choisissez les options de diaporama dans le menu Paramètres, Diaporama. Pour plus d'informations, reportez-vous à la section « Modification des options de diaporama » à la page 100.

Visualisation de fichiers vidéo

- 1 Appuyez sur le bouton Média de votre télécommande pour ouvrir le menu Média principal.
- 2 Appuyez sur un bouton fléché pour sélectionner **Vidéos**, puis appuyez sur OK.
- 3 Appuyez sur un bouton fléché pour sélectionner une option pour les listes de vidéos, puis appuyez sur OK. Les options disponibles sont :
 - Toutes les vidéos ;
 - Genre ;
 - Acteurs ;
 - Téléchargé (vidéos téléchargées sur votre ordinateur) ;
 - En ligne (films disponibles sur les services Média en ligne) ;
 - Sélections ;
 - Dossiers ;
 - Favoris.

Vos vidéos apparaissent sous forme d'aperçus ou d'une liste.

4 Appuyez sur un bouton fléché pour sélectionner une vidéo. Appuyez sur le bouton Canal pour afficher la page de vidéos suivante.

5 Une fois que vous avez sélectionné une vidéo, vous pouvez :

- Appuyer sur OK ou sur le bouton contextuel rouge pour lancer la lecture de cette vidéo. Appuyer sur Retour ou Arrêter pour arrêter la lecture et revenir à la liste.
- Utiliser les boutons fléchés Gauche et Droite pour afficher la photo précédente ou la vidéo suivante.
- Appuyer sur le bouton contextuel jaune pour effectuer une recherche.
- Appuyer sur le bouton contextuel vert pour ouvrir la liste sous sa forme initiale ou sous forme d'aperçus.
- Appuyer sur le bouton contextuel bleu pour ajouter l'élément sélectionné aux favoris.
- Pour contrôler le fond musical en cours, appuyez sur un bouton d'action (Pause, Précédent, Arrêter, Suivant).



Lors de la visualisation d'une vidéo, appuyez sur Infos pour ouvrir une fenêtre d'informations sur le fichier vidéo. Appuyez de nouveau sur Infos pour fermer la fenêtre.



Les informations relatives aux genres et aux acteurs n'apparaissent que pour les fichiers vidéo fournissant ce type de données. Pour tous les autres fichiers vidéo, « Inconnu » s'affiche dans ces listes.



Lors de la lecture de contenu protégé par DRM (gestion des droits numériques), l'acquisition d'une licence peut retarder le processus de quelques secondes.

6 Lors de la lecture d'une vidéo :

- Appuyez sur le bouton contextuel vert pour basculer entre la taille plein écran et la taille d'origine.
- Appuyez sur Arrêter pour arrêter la vidéo.
- Appuyez sur Pause pour interrompre la vidéo.
- Appuyez sur FF pour effectuer une avance rapide sur la vidéo.
- Appuyez sur Rembobinage pour effectuer un retour rapide sur la vidéo.
- Appuyez sur Suivant pour passer à la prochaine vidéo.
- Appuyez sur Précédent pour passer à la vidéo précédente.

Modification des options vidéo

Choisissez les options vidéo dans le menu Paramètres. Pour plus d'informations, reportez-vous à la section « Modification des options vidéo » à la page 100.

Écouter de la musique

Utilisez cette fonction pour lire des morceaux de musique ou pour écouter un fond musical lors de la lecture d'un diaporama de photos.

Lire de la musique

- 1 Appuyez sur le bouton Média de votre télécommande pour ouvrir le menu Média principal.
- 2 Appuyez sur un bouton fléché pour sélectionner **Musique**, puis appuyez sur OK.

3 Appuyez sur un bouton fléché pour sélectionner une option pour les listes musicales, puis appuyez sur OK. Les options disponibles sont :

- Toute la musique ;
- Genre ;
- Artiste ;
- Albums ;
- Sélections ;
- Dossiers ;
- Favoris.

Votre musique apparaît sous forme d'aperçus ou d'une liste.

4 Appuyez sur un bouton fléché pour sélectionner un fichier musical. Appuyez sur le bouton Canal pour afficher la page de musiques suivante.

5 Pour l'affichage Toute la musique :

- Appuyez sur le bouton contextuel rouge pour sélectionner l'option Répéter.
- Appuyez sur le bouton contextuel vert pour sélectionner l'option Lecture aléatoire.
- Appuyez sur le bouton contextuel jaune pour ouvrir le panneau Rechercher.
- Appuyez sur le bouton contextuel bleu pour ajouter l'élément sélectionné aux favoris.

6 Avec la musique sélectionnée, vous pouvez appuyer sur Lecture pour commencer la lecture. Lors de la lecture d'un morceau :

- Appuyez sur le bouton Pause pour interrompre le morceau jusqu'à ce que vous appuyiez sur Lecture.
- Appuyez sur le bouton Précédent pour lire la chanson précédente de la liste.
- Appuyez sur le bouton Suivant pour lire la chanson suivante de la liste.
- Appuyez sur FF pour accélérer la lecture de la musique.
- Appuyez sur Rembobinage pour rembobiner la lecture de la musique.



Lors de la lecture d'un morceau, appuyez sur Infos pour ouvrir une fenêtre d'informations sur le fichier musical. Appuyez de nouveau sur Infos pour fermer la fenêtre.



Lorsque vous écoutez uniquement de la musique, vous pouvez désactiver la vidéo sur votre téléviseur en appuyant sur le bouton Écran de la télécommande.

N'oubliez pas de appuyer sur ce même bouton pour réactiver la vidéo.



Les informations relatives au genre, à l'artiste et à l'album n'apparaissent que pour les fichiers musicaux qui fournissent de telles informations.



Lors de la lecture de contenu protégé par DRM, l'acquisition d'une licence peut retarder le processus de quelques secondes.

Regarder un diaporama en écoutant de la musique

Vous pouvez écouter votre musique préférée pendant la lecture d'un diaporama de photos en procédant comme suit :

- 1 Appuyez sur Média, sélectionnez **Musique**, puis sélectionnez et lancez la lecture de la musique comme décrit dans « Lire de la musique » à la page 94.
- 2 Appuyez de nouveau sur Média, sélectionnez des photos puis sélectionnez des photos et lisez un diaporama comme décrit dans « Affichage de photos » à la page 92.

Utilisation du menu Média en ligne

Ce menu répertorie les divers fournisseurs de services de médias. Vérifiez régulièrement la disponibilité de nouveaux services.



Les fournisseurs de services de médias peuvent varier selon votre région/pays.

Avant toute utilisation, le fournisseur de services de médias peut requérir l'acquisition d'un abonnement ou d'un compte ou de toute autre configuration effectuée directement depuis votre ordinateur. Cette configuration s'effectue généralement lors de l'exécution du CD d'installation fourni avec le produit. Sinon, vous pouvez utiliser votre ordinateur pour accéder à Internet et visitez le site suivant :

<http://www.hp.com/go/mediasmart/services>

Pour utiliser des services de médias en ligne :

- 1 Appuyez sur le bouton Média de votre télécommande pour ouvrir le menu Média principal.
- 2 Appuyez sur un bouton fléché pour sélectionner **Média en ligne**, puis appuyez sur OK.
La liste des services apparaît.
- 3 Appuyez sur un bouton fléché pour sélectionner un nom de service, puis appuyez sur OK.
Votre téléviseur se connecte alors au service sélectionné.



Pour accéder au service, votre téléviseur doit être correctement connecté à votre réseau local et disposer d'une connexion Internet haut débit.

Pour obtenir des informations spécifiques sur l'utilisation du service sélectionné, consultez l'aide correspondante sur le site : <http://www.hp.com/go/mediasmart>

Sélection des serveurs

Pour définir le type de serveur affiché, utilisez l'option Serveurs du menu Paramètres. Pour plus d'informations, reportez-vous à la section « Modification de l'option Serveurs » à la page 100.

Pour sélectionner un serveur et afficher ou lire son contenu média :

- 1 Appuyez sur le bouton Média de votre télécommande pour ouvrir le menu Média principal.
- 2 Appuyez sur un bouton fléché pour sélectionner **Serveurs**, puis appuyez sur OK.

- 3 Appuyez sur un bouton fléché pour sélectionner un serveur, puis appuyez sur OK.

Les médias disponibles s'affichent sur le serveur de votre téléviseur.

- Vous pouvez sélectionner le média souhaité et le lire.
- Vous pouvez supprimer un serveur ou réinitialiser la liste. Lorsque vous supprimez un serveur, celui-ci et son contenu sont masqués. Le serveur redevient visible après le redémarrage de MediaSmart. Pour redémarrer MediaSmart, reportez-vous à la section « Utilisation de Réinitialiser les options » à la page 100.

Modification des paramètres

- 1 Appuyez sur le bouton Média de votre télécommande pour ouvrir le menu Média principal.
- 2 Appuyez sur un bouton fléché pour sélectionner **Paramètres**, puis appuyez sur OK.
- 3 Faites de même pour sélectionner une option, puis appuyez sur OK. Les options disponibles sont :
 - Réseau ;
 - Démo ;
 - Langue ;
 - Windows Media Center ;
 - Code d'enregistrement DivX ;
 - Réinitialiser les options ;
 - Diaporama ;
 - Vidéo ;
 - Serveurs ;
 - Mise à jour du logiciel ;
 - Média en-ligne ;
 - Économiseur d'écran.

Affichage des paramètres réseau actuels

Pour afficher les paramètres réseau actuels :

- 1 Appuyez sur le bouton Média de votre télécommande pour ouvrir le menu Média principal.
- 2 Appuyez sur un bouton fléché pour sélectionner **Paramètres**, puis appuyez sur OK.
- 3 Appuyez sur un bouton fléché pour sélectionner **Réseau**, puis appuyez sur OK.
- 4 Faites de même pour sélectionner **Afficher les paramètres réseau**, puis appuyez sur OK.

Les paramètres réseau actuels s'affichent.

Modification des paramètres réseau

Dans le menu Réseau, vous pouvez sélectionner les paramètres réseau pour une connexion avec ou sans fil, en utilisant une adresse IP automatiquement affectée ou en affectant manuellement une adresse IP statique. Si votre routeur n'utilise pas le DHCP, utilisez la deuxième solution.

Pour la configuration initiale de l'utilisation des médias numériques, y compris l'installation du Lecteur Windows Media 11 et de MediaSmart, reportez-vous à la section « Configuration du téléviseur pour les médias numériques » à la page 27.

Pour modifier les paramètres réseau :

- 1 Appuyez sur le bouton Média de votre télécommande pour ouvrir le menu Média principal.
- 2 Appuyez sur un bouton fléché pour sélectionner **Paramètres**, puis appuyez sur OK.
- 3 Appuyez sur un bouton fléché pour sélectionner **Réseau**, puis appuyez sur OK.
- 4 Faites de même pour sélectionner le type de connexion réseau dont vous disposez :
 - **Connecter la TV à un réseau sans fil ;**
 - **Connecter la TV à un réseau câblé.**

5 Appuyez sur OK.

- **Pour une connexion sans fil**, passez à l'étape 9, « Configuration d'une connexion sans fil », à la page 98.
- **Pour une connexion câblée**, passez à l'étape 6, « Configuration d'une connexion câblée », à la page 98.
- **Si la connexion câblée est introuvable**, il est possible que le routeur ne puisse pas affecter une adresse IP automatiquement. Dans ce cas, sélectionnez **Entrer manuellement l'adresse IP**, appuyez sur OK, puis suivez les instructions données à l'écran pour la saisie de l'adresse IP et d'autres éléments du réseau.

Configuration d'une connexion câblée

6 Suivez les instructions à l'écran. L'assistant vérifie le réseau, l'adresse IP et l'accès Internet via le réseau.

Si un message d'erreur apparaît sur votre téléviseur :

- Vérifiez que le câble LAN (Ethernet) est correctement branché au téléviseur et au routeur.
- Vérifiez que l'ordinateur, le routeur et autre matériel réseau sont activés.

7 Cliquez sur **Terminer**.

Patientez pendant que votre téléviseur recherche les serveurs autorisés sur le réseau.

Cette opération permet de finaliser les paramètres du réseau sans fil.

8 Appuyez sur le bouton Média pour afficher le menu Média principal. Pour utiliser ce menu, reportez-vous à la section « Utilisation des médias numériques » à la page 87.

Configuration d'une connexion sans fil

9 Assurez-vous que le réseau sans fil fonctionne correctement.



Pour ce type de réseau, vous devez disposer du nom réseau ou SSID ainsi que des informations relatives à la sécurité du réseau (clé WEP ou phrase de passe WPA).

10 Suivez les instructions à l'écran. Pour utiliser le clavier virtuel :

- Appuyez sur les touches fléchées de la télécommande pour sélectionner un élément ou une touche sur le clavier virtuel puis appuyez sur OK pour entrer votre sélection.

Ou

- Appuyez sur une touche numérique de la télécommande pour atteindre le caractère souhaité.

11 Patientez pendant que votre téléviseur recherche les serveurs autorisés sur le réseau.

12 Sélectionnez un serveur, puis appuyez sur OK.

Cette opération permet de finaliser les paramètres du réseau câblé.

13 Appuyez sur le bouton Média pour afficher le menu Média principal. Pour utiliser ce menu, reportez-vous à la section « Utilisation des médias numériques » à la page 87.

Utilisation de l'option Démo

Dans le menu Paramètres, sélectionnez **Démo**, puis appuyez sur OK.

Cette option propose une démonstration pour les menus Photos, Vidéos et Musique. Vous pouvez parcourir vos photos en vue aperçus (Toutes les photos), votre liste de chansons (Toute la musique) et votre liste de vidéos (Toutes les vidéos). Vous pouvez également visualiser une vidéo de démonstration.

Dans le mode Démo :

- Appuyez sur un bouton fléché pour sélectionner une option sous Démo, puis appuyez sur OK.
- Appuyez sur le bouton Retour pour quitter une option.
- Après une période d'inactivité sur votre téléviseur, le mode Démo active un film et le répète continuellement. Appuyez sur n'importe quel bouton de la télécommande pour revenir au mode Démo.
- Si vous éteignez votre téléviseur avec le mode Démo activé, votre appareil, une fois rallumé, affichera toujours le mode Démo.

Pour quitter ce mode, appuyez sur le bouton Média, sélectionnez **Paramètres** et appuyez sur OK. Ensuite, sélectionnez **Mode Démo, Quitter la démo**, puis appuyez de nouveau sur OK.

Modification de l'option Langue

- 1 Appuyez sur le bouton Média de votre télécommande pour ouvrir le menu Média principal.
- 2 Appuyez sur un bouton fléché pour sélectionner **Paramètres**, puis appuyez sur OK.
- 3 Appuyez sur un bouton fléché pour sélectionner **Langue**, puis appuyez sur OK.
- 4 Faites de même pour sélectionner une option, puis appuyez sur OK. Les options disponibles sont :
 - Anglais ;
 - Français ;
 - Espagnol.



Cette option permet de définir la langue utilisée dans les menus des médias numériques. Pour modifier la langue utilisée dans les menus OSD du téléviseur, reportez-vous à la section « Sélection de la langue de l'affichage à l'écran » à la page 84.

Utilisation de l'option Windows Media Center

En sélectionnant l'option **Windows Media Center** dans le menu Média principal, vous pouvez configurer votre ordinateur pour qu'il reconnaisse le téléviseur comme un Windows Media Center Extender. Une fois configuré, le bouton vert Démarrer Média Center de la télécommande affiche Media Center depuis votre système d'exploitation Windows Vista Édition Familiale Premium ou Édition Intégrale. La configuration s'effectue lors de l'installation.

Choisissez cette option si vous avez ignoré la configuration lors de l'installation ou si vous voulez redémarrer l'Extender ou supprimer les informations de configuration relatives à ce dernier. (Le téléviseur peut être un Windows Media Center Extender pour un seul ordinateur à la fois. Pour changer d'ordinateur, vous devez supprimer les informations de configuration de l'Extender pour la définition actuelle.)

Pour plus d'informations concernant l'utilisation du bouton vert Démarrer Media Center, reportez-vous à la section « Configuration et utilisation du Windows Media Center Extender » à la page 31.

Pour connaître les boutons de la télécommande que vous pouvez utiliser pour cette fonction, reportez-vous à la section « Utilisation du bouton vert Démarrer Media Center » à la page 45.

Affichage du code d'enregistrement DivX

DivX Video-on-Demand (VOD) est un service vidéo protégé. Vous devez disposer d'un compte valide, vous connecter à votre fournisseur de vidéos et enregistrer votre téléviseur ou votre lecteur de DVD DivX pour acheter, louer, télécharger ou lire des vidéos protégées par DivX VOD.

Pour afficher les informations concernant votre code d'enregistrement DivX VOD, sélectionnez **Code d'enregistrement DivX** dans le menu Paramètres, puis appuyez sur OK. Suivez les instructions à l'écran.

Utilisation de Réinitialiser les options

Utilisez cette option pour redémarrer votre téléviseur ou restaurer les paramètres média d'origine (réglages usine). L'option **Restaurer les paramètres d'origine** supprime toutes les préférences utilisateur (serveur de médias, type de réseau, etc.), toutes les informations relatives à l'utilisateur (cookies, mots de passe de service etc.), le cas échéant, et tous les paramètres réseau.

- 1 Appuyez sur le bouton Média de votre télécommande pour ouvrir le menu Média principal.
- 2 Appuyez sur un bouton fléché pour sélectionner **Paramètres**, puis appuyez sur OK.
- 3 Appuyez sur un bouton fléché pour sélectionner **Réinitialiser les options**, puis appuyez sur OK.
- 4 Faites de même pour sélectionner **Redémarrer le système** ou **Restaurer les paramètres d'origine**, puis appuyez sur OK.
- 5 Appuyez sur un bouton fléché pour sélectionner **Suivant**, puis appuyez sur OK.

Modification des options de diaporama

Sélectionnez les options de diaporama de photos dans le menu Paramètres, Diaporama :

- 1 Appuyez sur le bouton Média de votre télécommande pour ouvrir le menu Média principal.
- 2 Appuyez sur un bouton fléché pour sélectionner **Paramètres**, puis appuyez sur OK.
- 3 Appuyez sur un bouton fléché pour sélectionner **Diaporama**, puis appuyez sur OK.
- 4 Faites de même pour sélectionner un intervalle pour le diaporama, puis appuyez sur OK.
- 5 Appuyez sur un bouton fléché pour sélectionner une transition, puis appuyez sur OK.

- 6 Appuyez sur un bouton fléché pour sélectionner un ordre spécifique (chronologie), puis appuyez sur OK.
- 7 Appuyez sur un bouton fléché pour sélectionner le type de musique automatique pendant un diaporama puis appuyez sur OK.
- 8 Appuyez sur un bouton fléché pour sélectionner le diaporama automatique pendant la lecture d'une musique puis appuyez sur OK.

Modification des options vidéo

- 1 Appuyez sur le bouton Média de votre télécommande pour ouvrir le menu Média principal.
- 2 Appuyez sur un bouton fléché pour sélectionner **Paramètres**, puis appuyez sur OK.
- 3 Appuyez sur un bouton fléché pour sélectionner **Vidéos**, puis appuyez sur OK.
- 4 Faites de même pour sélectionner une option, puis appuyez sur OK. Les options disponibles sont :
 - Répéter On (ou Off) ;
 - Répéter un ;
 - Répéter tout.

Modification de l'option Serveurs

Sélectionnez **Serveurs approuvés-HP** pour afficher uniquement les serveurs approuvés par HP pour être utilisés avec MediaSmart.

Utilisez les étapes suivantes pour définir le type des serveurs auxquels se connecter et à afficher :

- 1 Appuyez sur le bouton Média de votre télécommande pour ouvrir le menu Média principal.
- 2 Appuyez sur un bouton fléché pour sélectionner **Paramètres**, puis appuyez sur OK.
- 3 Appuyez sur un bouton fléché pour sélectionner **Serveurs**, puis appuyez sur OK.
- 4 Faites de même pour sélectionner le type de serveur (**Tous les serveurs** ou **Serveurs approuvés-HP**), puis appuyez sur OK.

- 5 Sélectionnez le serveur, puis appuyez sur OK.
- 6 Appuyez sur le bouton contextuel rouge pour quitter le menu Paramètres.

Mise à jour du logiciel

Utilisez l'option Mise à jour du logiciel pour vérifier régulièrement, sur le serveur HP, les mises à jour logicielles pour votre téléviseur. Vous pouvez télécharger et installer la mise à jour ou restaurer le micrologiciel après avoir installé la mise à jour.

- 1 Appuyez sur le bouton Média de votre télécommande pour ouvrir le menu Média principal.
- 2 Appuyez sur un bouton fléché pour sélectionner **Paramètres**, puis appuyez sur OK.
- 3 Appuyez sur un bouton fléché pour sélectionner **Mise à jour du logiciel**, puis appuyez sur OK.
- 4 Faites de même pour sélectionner une option, puis appuyez sur OK. Suivez les instructions à l'écran.

Arrêt de l'économiseur d'écran

Un économiseur d'écran apparaît après 10 minutes sans sortie vidéo.

Vous pouvez arrêter l'économiseur d'écran dans le menu Paramètres ou appuyer sur le bouton Écran de la télécommande pour arrêter la vidéo du téléviseur. Appuyez de nouveau sur ce bouton pour activer la vidéo.

Pour modifier le paramètre Économiseur d'écran :

- 1 Appuyez sur le bouton Média de votre télécommande pour ouvrir le menu Média principal.
- 2 Appuyez sur un bouton fléché pour sélectionner **Paramètres**, puis appuyez sur OK.
- 3 Appuyez sur un bouton fléché pour sélectionner **Économiseur d'écran désactivé** (ou **Économiseur d'écran activé**) puis appuyez sur OK.

Utilisation de l'aide

- 1 Appuyez sur le bouton Média de votre télécommande pour ouvrir le menu Média principal.
- 2 Appuyez sur un bouton fléché pour sélectionner **Aide**, puis appuyez sur OK.
- 3 Faites de même pour sélectionner une option, puis appuyez sur OK.

Les informations de l'aide s'affichent. Appuyez sur le bouton Retour pour quitter l'aide.

Utilisation de la fonction Media Center Extender

Le bouton vert Démarrer Media Center de la télécommande peut fonctionner comme un Windows Media Center Extender pour afficher le menu principal du Windows Media Center à partir de votre ordinateur.

Pour connaître les boutons de la télécommande que vous pouvez utiliser pour cette fonction, reportez-vous à la section « Utilisation du bouton vert Démarrer Media Center » à la page 45.

Pour plus d'informations sur la configuration et l'utilisation de cette fonction, reportez-vous à la section « Configuration et utilisation du Windows Media Center Extender » à la page 31.

Partage de médias

Lors de l'installation, l'assistant de partage de médias HP MediaSmart vous guide pour configurer le Lecteur Windows Media 11, puis autoriser votre téléviseur MediaSmart et ajouter de nouveaux dossiers de médias à la bibliothèque du Lecteur Windows Media.

Votre téléviseur haute définition MediaSmart n'affiche que les fichiers multimédias pris en charge qui se trouvent dans les dossiers partagés de votre ordinateur réseau pour le Lecteur Windows Media ou pour le programme compatible UPnP que vous utilisez pour transmettre des médias vers le téléviseur.

Pour autoriser votre téléviseur haute définition MediaSmart dans le Lecteur Windows Media et pour sélectionner ou ajouter des médias aux dossiers partagés, reportez-vous à la section « Ajout de médias à partager sur l'ordinateur » à la page 102.

L'assistant permet le partage de contenu à distance avec un périphérique de stockage connecté au réseau. Pour plus d'informations, reportez-vous à la section « Partage avec un lecteur réseau » à la page 103.

Ajout de médias à partager sur l'ordinateur

Pour ajouter des fichiers de médias rapidement, copiez-les dans le dossier de votre ordinateur que vous avez défini pour le partage au cours de l'installation.

Pour ouvrir l'assistant de partage HP MediaSmart sur votre ordinateur pour autoriser le téléviseur ou activer le partage :

1 Cliquez sur le **Bouton Démarrer de Windows Vista**  sur la barre des tâches puis cliquez sur **Tous les programmes**, cliquez sur **Hewlett-Packard**, sélectionnez **HP MediaSmart**, puis cliquez sur **HP Assistant de partage MediaSmart**.

2 Suivez les instructions à l'écran.

Pour autoriser manuellement le téléviseur ou pour ajouter un dossier de médias à la bibliothèque du Lecteur Windows Media :

- 1 Sur l'ordinateur, ouvrez le Lecteur Windows Media.
- 2 En haut de la fenêtre du Lecteur Windows Media, cliquez sur **Bibliothèque**, puis cliquez sur **Partage des fichiers multimédias**.

S'il n'y a pas d'élément Bibliothèque dans la fenêtre, suivez les étapes ci-dessous :

- a Appuyez sur la touche Alt pour afficher le menu Fichier, cliquez sur **Outils**, puis sur **Options**.
- b Dans la fenêtre qui s'ouvre, sélectionnez l'onglet **Bibliothèque** puis cliquez sur **Configurer le partage**.

3 Dans la fenêtre Partage des fichiers multimédias, sélectionnez **Partager mes fichiers multimédias**.

Pour le système d'exploitation Windows Vista, votre réseau domestique doit être un réseau privé. Si nécessaire, cliquez sur le bouton **Réseau** et vérifiez que votre réseau est privé.

4 Lorsque votre téléviseur haute définition MediaSmart est connecté à votre réseau domestique, il s'affiche dans la fenêtre Partage des fichiers multimédias. Cliquez sur l'icône TV puis cliquez sur **Permettre**. Cette opération autorise le programme à transmettre des médias au téléviseur.



La première fois que vous exécutez cette étape, le téléviseur peut s'afficher comme étant un service non identifié. C'est un phénomène normal. Cliquez sur l'icône du périphérique puis cliquez sur Permettre.

- 5 Pour modifier les options de partage par défaut, cliquez sur le bouton **Paramètres** dans la fenêtre. Dans la fenêtre Partage des fichiers multimédias-Paramètres par défaut, vous pouvez spécifier la façon dont votre ordinateur est répertorié parmi les serveurs de média et aussi sélectionner les types de médias que vous voulez partager ainsi que les contrôles parentaux facultatifs. Cliquez sur **OK**.
- 6 Cliquez sur **OK** pour fermer la fenêtre Partage des fichiers multimédias.
- 7 En haut de la fenêtre du Lecteur Windows Media, cliquez sur **Bibliothèque**, puis cliquez sur **Ajouter à la bibliothèque**. La fenêtre correspondante s'ouvre.
- 8 Choisissez une option sous **Sélectionnez les dossiers dont vous souhaitez analyser le contenu**, ou cliquez sur le bouton **Options avancées** et sélectionnez les fichiers spécifiques.

9 Cliquez sur **OK**.

Attendez que le Lecteur Windows Media ajoute automatiquement les fichiers de médias à partir des dossiers sélectionnés vers votre bibliothèque.

Les étapes d'autorisation et d'ajout de médias au Lecteur Windows Media sont terminées.

Partage avec un lecteur réseau

Un ordinateur doté du Lecteur Windows Media 11 peut partager des médias numériques avec un lecteur réseau ou partager à distance (par exemple, un ordinateur doté du Lecteur Windows Media 11 connecté à un réseau configuré avec une unité HP Media Vault ou tout autre périphérique de stockage réseau connecté). Lorsque votre téléviseur haute définition MediaSmart est connecté au même réseau, il regroupe ce contenu pour que vous naviguiez à partir d'une seule interface sur votre téléviseur MediaSmart.

Pour autoriser votre téléviseur haute définition MediaSmart dans le Lecteur Windows Media et pour sélectionner ou ajouter des médias aux dossiers partagés, reportez-vous à la section « Ajout de médias à partager sur l'ordinateur » à la page 102.

Utilisation du logiciel MediaSmart Services Gateway

Ce logiciel (également appelé HP Server) gère le téléchargement et le stockage de films sur un ordinateur depuis Internet pour affichage sur un téléviseur haute définition MediaSmart. HP Server doit fonctionner sur votre ordinateur pour acheter et télécharger des films depuis votre téléviseur et pour visualiser certains types de fichier image et vidéo qui ne sont pas pris en charge par le Lecteur Windows Media 11 tels que les fichiers .png, .ma4 et .mp4.

Le logiciel est chargé sur votre ordinateur via le CD d'installation du téléviseur haute définition MediaSmart. Recherchez l'icône sur le bureau.



Veillez à accepter toutes les mises à jour que le logiciel MediaSmart charge sur votre ordinateur.

Utilisation du logiciel HP Server

Lorsque le logiciel est ouvert, l'icône HP Server apparaît sur la barre des tâches. Dans le cas contraire, double-cliquez sur l'icône HP Server du bureau. Le serveur démarre et l'icône HP Server apparaît sur la barre des tâches.



Vous utilisez le logiciel MediaSmart Services Gateway sur l'ordinateur en cliquant sur l'icône à l'écran sur la barre des tâches puis en sélectionnant à partir du menu.

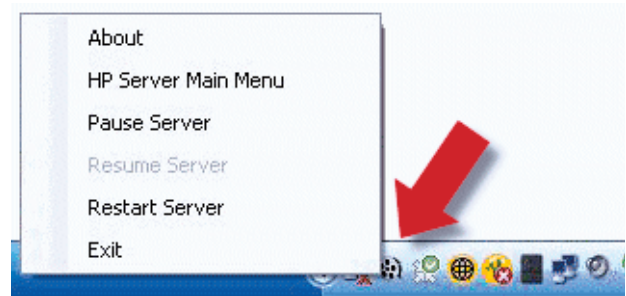

Ce logiciel vous permet d'effectuer les opérations suivantes :

- Afficher la version actuelle du logiciel en utilisant l'option **À propos de**.
- Afficher des messages, vérifiez la progression du téléchargement, ouvrir le portail HP ou effectuer des tests de diagnostic en utilisant l'option **Menu principal de HP Server**.
- Faire une pause, reprendre ou redémarrer le logiciel en utilisant les options spécifiques. L'option **Redémarrer le serveur** efface les activités actuelles et redémarre le logiciel.
- Quittez le logiciel HP Server en utilisant l'option **Quitter**. Cela supprime également l'icône de la barre des tâches.

Utilisation du menu principal de HP Server

Pour ouvrir le menu principal, sur l'ordinateur, cliquez sur l'icône **HP Server** de la barre des tâches et sélectionnez **Menu principal de HP Server**.

Le menu principal s'ouvre dans une fenêtre de navigateur sur votre ordinateur. Il contient les sélections suivantes :

- Nouveautés ;
- File d'attente de téléchargement (lorsqu'un film est programmé pour être téléchargé) ;
- Portail HP ;
- Exécuter un test de diagnostic.



Les rubriques suivantes traitent de chaque option

Nouveautés

Cliquez sur l'option **Nouveautés** pour ouvrir une fenêtre qui affiche les messages actuels tels que :

- Lire des messages tels que *<Titre de film...> Téléchargement terminé.*
Cliquez sur un message pour le visualiser puis cliquez sur **Retour** pour revenir à la liste des messages.
- Des messages d'erreur tels que *Erreur lors du téléchargement.*
- Messages généraux : *<Sujet du message>.*

Cliquez sur **Menu** pour retourner au menu principal de HP Server.

File d'attente de téléchargement

Cliquez sur l'option **File d'attente de téléchargement** pour ouvrir une fenêtre qui affiche la liste de films en attente de téléchargement vers l'ordinateur. Cette option n'est disponible que lorsqu'un téléchargement est en attente.

- Cliquez sur **Tout suspendre** pour suspendre le téléchargement.
- Cliquez sur **Menu** pour retourner au menu principal de HP Server.
- Cliquez sur un film dans la liste pour voir la page d'informations le concernant puis cliquez sur **Retour** pour retourner à la fenêtre de la liste.

Portail HP

- 1 Cliquez sur l'option **Portail HP**. Une fenêtre de navigateur ouvre le site Web Services Média en ligne HP.
- 2 Créez un compte sur ce site pour enregistrer des comptes de fournisseur de médias. (cette opération s'effectue généralement lors de l'installation du logiciel à partir du CD d'installation.)

Une fois cette opération effectuée, vous pouvez accéder à des médias via le téléviseur ou le logiciel HP Server. Vous devez terminer l'enregistrement du compte avec un fournisseur de services multimédias avant d'ajouter le compte du fournisseur de services multimédias aux services Média en ligne HP.

- 3 Indiquez vos nom d'utilisateur de compte HP ou votre adresse email et votre mot de passe puis cliquez sur le bouton **Se connecter**.
- 4 Cliquez sur le service que vous voulez utiliser.

Pour plus d'informations concernant la configuration de vos comptes de service ou l'utilisation des services Média en ligne, reportez-vous à la section « Utilisation du menu Média en ligne » à la page 96 ou allez à : <http://www.hp.com/go/mediasmart/services>

Exécuter un test de diagnostic

Cliquez sur l'option **Exécuter un test de diagnostic** pour lancer une série de tests de diagnostic :

- **Vérification du statut du serveur :** Signaler les résultats en tant que *Serveur actif*, ou *Serveur en pause*.
- **Vérification du réseau :** Signaler les résultats en tant que *Réseau trouvé*, ou *Réseau non trouvé/UPnP a requis des ports bloqués*.
- **Vérification de la connexion Internet :** Signaler les résultats en tant que *Connexion Internet trouvée*, ou *Connexion Internet non trouvée*.
- **Recherche du logiciel requis :** Signaler les résultats en tant que *Logiciel requis trouvé*, ou *Logiciel requis non trouvé*.

Le test recherche le logiciel CinemaNow Media Manager (CNMM).

Réponses aux questions

Explication de la terminologie de la télévision

Qu'est-ce que la télévision analogique, la télévision numérique et la télévision haute définition (HDTV) ?

Les appareils comme les moniteurs, les syntoniseurs et les combinés moniteur/syntoniseur sont conçus pour prendre en charge l'un des 18 formats de signal de diffusion vidéo en *numérique* officiellement homologués par le Comité de normalisation de l'industrie, Advanced Television Systems Committee (ATSC). Il existe trois sous-groupes de téléviseurs numériques, classés selon leurs capacités : la télévision haute définition (HTVD), la télévision à définition améliorée (EDTV) et la télévision à définition standard (SDTV).

Par contre, pendant plus de 50 ans aux États-Unis, la télévision *analogique* n'a été disponible qu'au format NTSC (National Television Standards Committee). Il s'agit du format de signal qui a été diffusé par voie hertzienne et par câble. La télévision utilisant le signal NSTC offre un peu plus de 480 lignes de résolution, avec balayage entrelacé.

Pour visionner des programmes haute définition, votre téléviseur doit recevoir des signaux haute définition au moyen d'un signal source haute définition connecté au téléviseur. La source peut être un signal d'antenne haute définition par voie hertzienne ou un signal haute définition par câble, ou encore une source haute définition, telle qu'un boîtier décodeur de réception câble ou satellite, un lecteur HD-DVD, etc. Toutes les sources, excepté un signal haute définition par voie hertzienne ou par câble, doivent être branchées aux jeux de connecteurs d'entrée haute définition situés à l'arrière du téléviseur. Votre fournisseur de services télévisés par câble ou satellite peut exiger l'achat supplémentaire de programmes haute définition :

il est également possible que les émissions haute définition par voie hertzienne ne soient pas disponibles dans toutes les zones.

Quelle est la différence, pour la télévision numérique, entre le format de signaux entrelacés et le format des signaux progressifs ?

Il existe 18 formats standard de signaux de télévision numérique. Chacun fournit une qualité d'image différente. Les noms de ces formats télévisés numériques comprennent un chiffre, suivi de la lettre p (progressive - progressif) ou de la lettre i (interlaced - entrelacé). La lettre se réfère à la façon dont le téléviseur utilise les signaux pour créer l'image :

- Le balayage progressif (p) présente toutes les lignes horizontales de l'image dans un seul cadre. Cette méthode donne plus de réalisme à l'image et une meilleure qualité que l'image entrelacée de même résolution.
- Entrelacé (i) signifie que l'image apparaît dans deux segments ; la moitié des lignes horizontales de l'image est affichée dans un cadre, l'autre moitié des lignes horizontales étant placée dans le cadre d'image suivant. Cette méthode fonctionne parce que l'affichage est tellement rapide que l'œil est trompé et croit qu'une seule image lui est montrée.

Le chiffre figurant dans les noms des formats correspond au nombre de lignes de résolution. En règle générale, plus le chiffre est élevé, plus la qualité de l'image est élevée. Par exemple, la télévision numérique (DTV) propose aux diffuseurs de choisir entre deux formats progressifs : 480p et 720p. L'image 480p affiche 480 lignes de balayage horizontal. Bien que l'image 480p soit beaucoup plus réaliste que celle d'une émission de télévision normale, elle est considérée uniquement comme un signal de télévision numérique (DTV) et non comme un véritable signal de télévision haute définition. L'image 720p affiche 720 lignes de balayage horizontal, elle est considérée comme une véritable

image de télévision haute définition. L'image 720p peut rivaliser avec une image 1080i, dans laquelle 1080 lignes de balayage horizontal s'affichent sous forme d'une image entrelacée. L'image 720p (progressive) plus réaliste et plus nette produit un meilleur effet, même si l'image 1080i contient beaucoup plus de lignes de balayage et une résolution bien plus élevée.

Qu'est-ce qu'un rapport d'affichage variable ?

Le *rapport d'affichage* représente la relation entre la largeur de l'écran et sa hauteur. Les signaux TV standard sont basés sur un rapport d'affichage de 4:3 (quatre unités de largeur pour trois unités de hauteur). Les signaux HDTV sont basés sur un rapport d'affichage de 16:9, produisant une image d'une largeur de 33 % supérieure à celle d'une télévision normale, et permettant de regarder les émissions et les films comme si vous les regardiez dans un cinéma.

De plus, de nombreux DVD ont une meilleure image sur écran large parce que la plupart des films réalisés au cours des 50 dernières années ont été tournés dans

un rapport d'affichage de 1,85:1 (rapport très proche du 16:9 qui correspond à 1,78:1) ou dans un rapport d'affichage de 2,35:1 (qui est un rapport encore plus large que le 16:9).



La prise en charge du rapport d'affichage variable permet la compression sur un écran 4:3 et l'affichage anamorphique afin que l'image occupe toute la largeur de l'écran.



Qu'est-ce que la technologie HDMI ?

L'interface HDMI (High Definition Multimedia Interface) est la première interface décompressée A/V entièrement numérique de l'industrie. Les composants HDMI peuvent transmettre des contenus audio et vidéo numériques sur un seul câble avec une qualité améliorée par rapport aux connexions analogiques traditionnelles, grâce à une transmission entièrement numérique. Le transfert de sources numériques de programmes DVD ou HDTV peut maintenant être effectué sans la conversion analogique qui pouvait dégrader le signal d'origine.

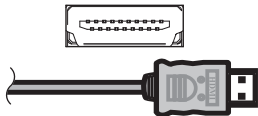
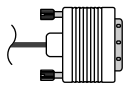
Identification de l'utilisation du câble

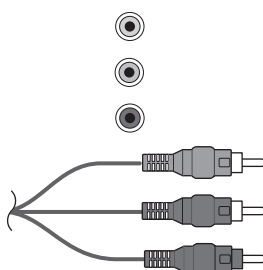
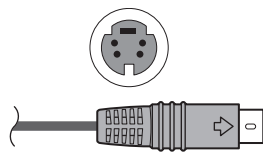
Le tableau suivant répertorie tous les types de services par câble auxquels le téléviseur peut accéder. Il présente une vue latérale de chacun, ainsi que le connecteur correspondant.

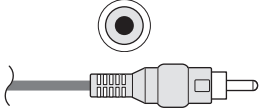
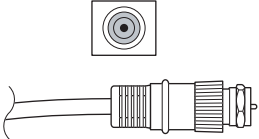
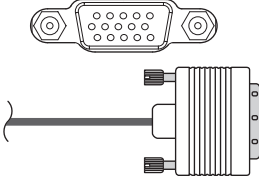
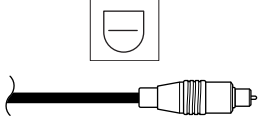
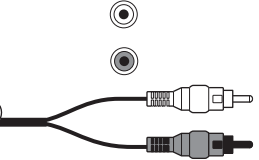
Type de câble/ connexion	Description
<p>HDMI</p> 	<p>Capable de transmettre des signaux décompressés audio numérique et vidéo numérique parce qu'elle est dotée des signaux audio, vidéo et de contrôle.</p>
<p>DVI</p>  <p>DVI-D</p>  <p>DVI-I</p> 	<p>DVI requiert l'utilisation d'un câble audio séparé.</p> <p>DVI-D transmet des signaux vidéo numériques. DVI-D peut être utilisé avec un convertisseur DVI-HDMI pour un branchement à un connecteur HDMI du téléviseur.</p> <p>DVI-I transmet des signaux vidéo numériques et analogiques. DVI-I peut être utilisé uniquement avec un convertisseur DVI-VGA pour brancher un ordinateur au connecteur (VGA) d'entrée PC du téléviseur.</p>
<p>Composant</p> 	<p>Câble trois ou cinq fils : un pour le signal Pr (rouge), un pour le signal Y (vert) et un pour le signal Pb (bleu). Certains câbles en composantes sont également accompagnés de câbles audio rouge et blanc. Utilisé pour les récepteurs HDTV, les lecteurs de DVD et autres appareils équipés de connecteurs de sortie à composantes YPbPr.</p>
<p>S-vidéo</p> 	<p>Utilisé avec des équipements, tels que les lecteurs de DVD, les magnétoscopes, les syntoniseurs et les décodeurs de réception câble et satellite, les caméscopes et les décodeurs de réception câble numérique.</p>

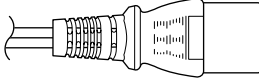
Type de câble/ connexion	Description (suite)
<p>Vidéo composite</p> 	<p>Utilisée avec des équipements comme les magnétoscopes et les lecteurs de DVD.</p>
<p>Antenne coaxiale</p> 	<p>Liaison RF ou câble coaxial utilisé principalement pour les raccordements d'antennes ou de câbles. Souvent utilisée avec un (boîtier) décodeur de réception câble ou satellite, si aucun autre choix n'est disponible.</p>
<p>VGA</p> 	<p>Interface utilisée avec des ordinateurs et des moniteurs.</p>
<p>Audio numérique</p> 	<p>Câbles audio optiques haute résolution utilisés pour un système audio externe en option, comme le son d'ambiance 5,1 canaux.</p>
<p>RCA</p> 	<p>Les connecteurs audio rouge et blanc se connectent aux entrées audio rouge et blanche (G et D).</p>
<p>RS-232</p> 	<p>Interface série utilisée pour les contrôles uniquement.</p>
<p>Cordon d'alimentation</p> 	<p>Raccorde le téléviseur à la prise de courant électrique.</p>

Réponses aux questions fréquemment posées relatives au téléviseur haute définition MediaSmart

Ai-je besoin d'un ordinateur Media Center pour utiliser le téléviseur haute définition MediaSmart ?

Non, cela n'est pas nécessaire. Votre téléviseur haute définition MediaSmart fonctionne avec n'importe quel ordinateur prenant en charge le Lecteur Windows Media 11 ou tout autre programme compatible UPnP. Le téléviseur haute définition MediaSmart possède sa propre interface et peut se connecter directement à plusieurs services Internet. De plus, le téléviseur haute définition MediaSmart affiche des programmes télévisés ou le contenu d'un lecteur de DVD ou de tout autre périphérique comme le fait un téléviseur normal.

Cependant, il fonctionne correctement avec un ordinateur Media Center et peut agir comme un Windows Media Center Extender pour lire des programmes haute définition enregistrés et du contenu protégé. (La fonctionnalité Extender nécessite que l'ordinateur soit équipé du système d'exploitation Windows Vista Édition Familiale Premium ou Édition Intégrale. Le logiciel HP MediaSmart Services Gateway ne prend pas en charge les ordinateurs dotés de système d'exploitation 64 bits ; cependant, le Lecteur Windows Media 11 fonctionne correctement comme un serveur.)

Pourquoi le téléviseur haute définition MediaSmart utilise-t-il le Lecteur Windows Media ?

Le partage de fichiers du Lecteur Windows Media est basé sur des normes industrielles (UPnP) et est largement utilisé. Il est facile à installer, à configurer et à utiliser et prend en charge la gestion des droits numériques permettant d'accéder à du contenu en ligne premium.

Quelle version du Lecteur Windows Media fonctionne avec le téléviseur haute définition MediaSmart ?

Le téléviseur haute définition MediaSmart prend en charge le Lecteur Windows Media 11.0. Si vous possédez une ancienne version du Lecteur Windows Media, vous pouvez télécharger gratuitement la version 11.0 à partir du site Web du Lecteur Windows Media de Microsoft.

Le logiciel MediaSmart HDTV peut-il être mis à jour ?

Oui, il est automatiquement mis à jour au besoin lorsque le téléviseur est connecté à Internet.

Le téléviseur haute définition MediaSmart peut-il lire le format AAC et autres types de fichiers musicaux ?

Oui, le téléviseur prend en charge la lecture de différents formats de fichiers musicaux, y compris les fichiers AAC non protégés. Pour obtenir les types de fichiers musicaux pris en charge, reportez-vous à la section « Types de fichiers multimédias pris en charge » à la page 118.

Quel est le type de connexion sans fil à utiliser pour transmettre de la vidéo vers le téléviseur haute définition MediaSmart ?

La qualité de la transmission vidéo dépend de plusieurs facteurs tels que le taux binaire de la vidéo d'origine, la qualité de réception et le point d'accès. Pour une qualité optimale sur le réseau sans fil, HP recommande l'utilisation d'un point d'accès prenant en charge IEEE 802.11n. IEEE 802.11a ou 802.11g est en second choix. Les points d'accès

IEEE 802.11b fonctionnent correctement pour la transmission audio et la transmission d'image mais ne sont pas recommandés pour la vidéo à cause des restrictions de bande passante.

Puis-je lire des émissions télévisées enregistrées ou des émissions/films téléchargés depuis mon ordinateur Media Center sur le téléviseur haute définition MediaSmart ?

Les ordinateurs Microsoft Media Center enregistrent des programmes TV au format propriétaire dvr-ms. Votre téléviseur haute définition prend en charge la lecture de fichiers dvr-ms via la fonctionnalité Windows Media Center Extender ; voir « Utilisation de l'option Windows Media Center » à la page 99. Pour obtenir les types de fichiers vidéo pris en charge, reportez-vous à la section « Types de fichiers multimédias pris en charge » à la page 118.

Puis-je transférer un film DVD de mon ordinateur vers le téléviseur haute définition MediaSmart ?

Non, car le téléviseur ne peut accéder qu'aux médias numériques exportés par le serveur de média (Lecteur Windows Media). En raison de problèmes de copyright et de problèmes légaux, le Lecteur Windows Media n'exporte pas les fichiers VOB utilisés sur les DVD.

Cependant, si vous possédez des DVD, vous pouvez les lire via un lecteur de DVD que vous branchez directement au téléviseur haute définition MediaSmart. Pour plus d'informations, reportez-vous à la section « Raccordement d'un lecteur de DVD, d'un magnétoscope, d'un périphérique DVR, d'une console de jeux ou d'un caméscope » à la page 14.

Comment créer un compte pour mes services en ligne ?

Utilisez l'accès Internet de votre ordinateur et créez tous vos comptes en ligne avant de vous connecter la première fois à l'aide de votre téléviseur haute définition MediaSmart. Allez à l'adresse : <http://www.hp.com/go/mediasmart/services>

Puis-je partager des médias à partir d'un périphérique de stockage connecté au réseau ?

Oui. L'assistant de partage HP MediaSmart permet le partage de contenu à distance avec un périphérique de stockage connecté au réseau. Pour plus d'informations, reportez-vous à la section « Partage avec un lecteur réseau » à la page 103.

Caractéristiques techniques

Écran	
Panneau du téléviseur	Téléviseur LCD TFT
Dimensions en pouces (mm)	
<p>HP SL4782N : W : 44,4 (1128), H : 31,7 (804), A : 26,8 (680), B : 29,3 (744), T : 5,4 (138), D : 11 (279), C : 15,6 (395)</p> <p>HP SL4282N : W : 40 (1015), H : 29 (737), A : 22 (558), B : 26,6 (676), T : 5,3 (135), D : 11 (279), C : 14 (355)</p>	
Résolution du panneau	HP SL4782N : 1920 x 1080 HP SL4282N : 1920 x 1080
Luminosité	Jusqu'à 500 cd/m ²
Rapport de contraste	2000:1
Temps de réponse (typique)	HP SL4782N : 6 ms HP SL4282N : 6 ms
Audio	<ul style="list-style-type: none"> ■ 10 watts par chaîne (deux haut-parleurs internes) ■ Son d'ambiance virtuel HP : Cinéma, Music-hall ■ Sortie analogique : Stéréo 2 canaux ■ Sortie numérique (optique) : Sortie Dolby numérique, PCM

Écran (suite)	
Langue de l'affichage à l'écran	Anglais/Français/Espagnol
Alimentation électrique	120 V CA [~] , 60 Hz
Consommation d'énergie	HP SL4782N : 330 W HP SL4282N : 300 W



ATTENTION : Des dommages peuvent atteindre la rémanence d'image sur les téléviseurs haute définition qui affichent la même image statique à l'écran pendant des périodes prolongées.* Pour éviter ce phénomène de rémanence, veillez à toujours activer un économiseur d'écran ou à éteindre l'écran du téléviseur si ce dernier doit rester inutilisé pendant une période prolongée. La rémanence d'image est un problème qui peut se produire sur tous les téléviseurs LCD haute définition.

***Une période de temps prolongée correspond à 12 heures consécutives de non utilisation.**

Fonction TV	
Standard TV (CCIR)	Standard de télévision américain Système ATSC/NTSC/Clear-QAM
Canal de réception	VHF : 2–13 UHF : 14–69 CATV : 1–125 Émission numérique terrestre (8VSB) : 2–69 Câble numérique (64/256 Clear-QAM) : 1–135
Multiplex audio	Système BTSC
Entrées prises en charge	480i, 480p, 720p, 1080i, 1080p (HDMI uniquement)

Connecteurs	
Entrée numérique haute définition	Connecteurs d'entrée HDMI (type A) avec HDCP : <ul style="list-style-type: none"> ■ HDMI 1 (avec entrée audio G et D) ■ HDMI 2 ■ HDMI 3
Entrée haute définition en composantes	<ul style="list-style-type: none"> ■ 1 : Y, Pb et Pr, et entrée audio G et D ■ 2 : Y, Pb et Pr, et entrée audio G et D
Entrée à définition standard	<ul style="list-style-type: none"> ■ Entrée AV 1 : S-vid., Vidéo et Audio G et D ■ Entrée AV 2 : S-vid., Vidéo et Audio G et D
Entrée PC	Entrée de moniteur VGA avec audio G/D (entrée ligne)
Sortie audio	<ul style="list-style-type: none"> ■ Numérique (optique) en format Dolby numérique ou PCM ■ Sortie audio G et D stéréo analogique (RCA)
ANT/Câble (entrée RF)	Dissymétrie de 75 ohms, type F pour entrée VHF/UHF/CATV
LAN (Ethernet RJ-20)	Ethernet 10/100 (802.3) duplex intégral 10/100 Mbps avec détection MDx (droite ou transversale)
Série RS-232	Entrée série (uniquement à des fins de contrôle)
Port d'entretien	USB (uniquement à des fins de service)

!

Les antennes LAN sans fil sont internes au téléviseur et relient ce dernier à votre réseau domestique sans fil (802.11 a/b/g/n).

Poids	
Panneau TV (sans support)	HP SL4782N : 68 livres (31 kg) HP SL4282N : 55 livres (25 kg)
Téléviseur avec support	HP SL4782N : 78 livres (35 kg) HP SL4282N : 64 livres (29 kg)

Environnement	
Température de fonctionnement et humidité	entre 32° F et 95° F (0 et 35° C) à 20-80 % RH
Température de stockage et humidité	entre -4° F et +122° F (-20° C et +50° C) à 10-90 % RH

Accessoires	
Fournis avec le produit	Documentation avec le disque d'installation, la télécommande, l'adaptateur ant/câble, le serre-câbles, le chiffon de nettoyage microfibrés et le cordon d'alimentation C.A.
Certification et conformité	UL, C-UL, FCC, BETS-7

Toutes les caractéristiques représentent les spécifications typiques fournies par les fabricants de composants pour HP ; les performances constatées peuvent varier, en étant supérieures ou inférieures.

Graphique de compatibilité avec l'ordinateur

Préréglage	Format des pixels	Fréquence horizontale (kHz)	Polarité horizontale	Fréquence verticale (Hz)	Polarité verticale	Horloge pixel (MHz)	Source
1	640 x 480	31,5	-	59,9	-	25,2	VGA
2	640 x 480	37,5	-	75,0	-	31,5	VESA
3	720 x 400	31,5	-	70,1	+	28,3	VGA
4	800 x 600	37,9	+	60,3	+	40,0	VESA
5	800 x 600	46,9	+	75,0	+	49,5	VESA
6	1024 x 768	48,4	-	60,0	-	65,0	VESA
7	1024 x 768	56,5	-	70,1	-	75,0	VESA
8	1024 x 768	60,0	-	75,0	-	78,8	VESA
9	1280 x 768	47,4	+	60,0	-	68,3	VESA
10	1280 x 1024	64,0	+	60,0	+	108,0	VESA
11	1360 x 768	47,7	+	60,0	+	85,5	VESA
12	1920 x 1080	65,0	+	30,0	+	74,25	EIA*

*Ce préréglage est pris en charge pour une connexion HDMI uniquement.

Types de fichiers multimédias pris en charge

!

Ce périphérique prend en charge les formats de fichier codec répertoriés dans le présent document ; cependant, HP ne peut garantir la compatibilité totale ou la lecture adéquate avec tous les types de fichiers codec en raison de modifications et/ou toute autre variation pouvant se produire avec les fichiers codec codés de l'utilisateur final.

Formats de médias numériques : codecs par rapport aux conteneurs de fichiers

Malgré des efforts internationaux pour créer des formats audio et vidéo standard, plusieurs types de formats sont incompatibles.

Le *codec* (compresseur et décompresseur) est la méthode utilisée pour compresser et décompresser des fichiers multimédias numériques. Les transmissions audio/vidéo comportent généralement deux codecs séparés : un pour la vidéo compressée et l'autre pour l'audio compressé. Les codecs MPEG incluent des *profils* et des *niveaux*, qui sont les conditions de traitement minimum requises pour un décodeur conforme. Voici des exemples de codecs :

- JPEG : Utilisé par la plupart des appareils photo numériques pour compresser des images numériques.
- MPEG-1, MPEG-2 et MPEG-4 : Codecs audio et vidéo développés par les comités des normes techniques internationales.
- VC-1 : Codec vidéo développé par Microsoft.
- Dolby numérique : Codec audio utilisé dans les films DVD et la transmission haute définition.

Le *conteneur de fichiers* correspond au type de fichier qui conserve le train de bits numériques, quel que soit le codec utilisé. Les conteneurs de fichiers ont une structure spécifique qui permet aux décodeurs d'identifier les codecs nécessaires à la lecture. Ils prennent en charge plusieurs codecs et peuvent inclure des métadonnées multimédias, des clés DRM (gestion

des droits numériques) ainsi que d'autres paramètres liés à la transmission. Voici des exemples de conteneurs de fichiers :

- AVI (.avi) ;
- QuickTime (.mov ou .qt) ;
- MP4 (.mp4) ;
- WMV (.wmv) ;
- DivX (.divx) ;
- MPEG (.mpg).

Codecs courants

- **Codecs MPEG.** Motion Pictures Experts Group (MPEG) a développé une variété de codecs audio/vidéo, notamment :
 - MPEG-1, utilisé dans les films VCD.
 - MPEG-2, qui comprend les codecs audio MPEG-2 Layer II (MP2) et MPEG-2 Layer III (MP3) et qui est utilisé pour les DVD, la télévision haute définition ainsi que dans plusieurs services de téléchargement de film.
 - MPEG-4 part 2, qui est la base des formats DivX, Xvid et autres codecs à faible fréquence d'échantillonnage.
 - MPEG-4 part 10, également appelé H.264 ou Advanced Video Codec (AVC), qui est la base des formats HD-DVD et Blu-ray. Il s'agit également du codec vidéo par défaut utilisé dans iTunes.
 - AAC (Advanced Audio Codec, également appelé MPEG-2 part 7 ou MPEG-4 part 3), qui est le codec audio par défaut utilisé dans iTunes.

Avec MPEG-2, MPEG a introduit en premier le concept de profils et de niveaux. Les profils et les niveaux définissent les conditions de traitement minimum requises pour un décodeur conforme. Par exemple :

- Les films DVD utilisent MPEG-2 sur Main Profile (profil principal) et Main Level (niveau principal) (ou MPEG-2 MP@ML).
- La télévision haute définition utilise un sous-ensemble de Main Profile sur High Level (niveau élevé) (MP@HL).

- Les profils les plus répandus de MPEG-4 part 2 sont Simple Profile (SP) et Advanced Simple Profile (ASP).
- **Codecs Windows Media.** Microsoft a développé un certain nombre de codecs, notamment :
 - WMV7 et WMV8, qui sont les premières versions du codec vidéo Microsoft.
 - WMV9, version actuelle du codec vidéo Microsoft.
 - VC-1, profil avancé du codec WMV9 et nécessaire à une prise en charge par les lecteurs Blu-ray et HD-DVD.
 - WMA (Windows Media Audio), y compris WMA Pro, qui est un codec audio multicanaux.
- **Dolby numérique :** Également connu sous le nom de AC3, Dolby numérique représente la base du codage audio multicanaux dans les films HDTV et DVD.
- **DivX, Xvid :** Codecs vidéo courants basés sur la norme vidéo MPEG-4 part 2. DivX inclut les codecs vidéo 3, 4, 5 et 6.

Conteneurs de fichiers courants

- **AVI** est un format de fichier audio/vidéo utilisé sur les ordinateurs. Ce format prend en charge plusieurs codecs audio et vidéo, notamment DV, DivX et MPEG-1/2/4.
- Le format de fichier **MP4** est basé sur le format de fichier Apple QuickTime mais fait partie de la norme MPEG-4 (MPEG-4, part 14). Les fichiers MP4 utilisent l'extension .mp4 et prennent en charge plusieurs codecs, dont les codecs AAC et MPEG-4 (part 2 ou part 10).
- **WMV** (Windows Media Video) ou **ASF** (Advanced Streaming Format) sont également des conteneurs de fichiers multimédias courants de Microsoft. Ils prennent en charge la plupart des codecs Microsoft tels que WMV7/8/9, WMA et VC-1.
- **DVR-MS** est un conteneur de fichiers Microsoft utilisé pour le stockage de programmes télévisés enregistrés par les ordinateurs Media Center.

- **DivX** est un conteneur de fichiers développé par DivX Corporation. Il prend en charge les codecs vidéo DivX (versions 3.0 à 6) basés sur le codec vidéo MPEG-4 part 2, ainsi qu'une variété de codecs audio, notamment MP2, MP3, Dolby numérique et les données LPCM brutes. Le format de fichier divX peut également prendre en charge des métadonnées, des pistes de sous-titre et la DRM.
- **QuickTime** (.mov ou .qt) est un conteneur de fichiers développé par Apple. Il fournit la base du format de fichier MP4 couramment utilisé par iTunes et d'autres fournisseurs de services multimédias.
- **MPG** (.mpg) est le conteneur de fichiers le plus simple pour une vidéo MPEG comportant de l'audio associé. En général, il prend en charge les vidéos MPEG-2 (MP@ML ou MP@HL) et MPEG-2 Layer II ou l'audio Dolby numérique.
- Les fichiers Video Object, **VOB** (.vob), sont utilisés dans les DVD. Ils comprennent des informations relatives à l'audio, la vidéo, le menu et les sous-titres. Dans la plupart des cas, pour lire un fichier sur un décodeur compatible MPEG (sans les informations de menu ou de sous-titre), il suffit de renommer le fichier .vob en .mpg.

Médias pris en charge

Votre téléviseur haute définition MediaSmart ne prend pas en charge tous les codecs. Le tableau suivant fournit des détails sur les codecs et les conteneurs de fichiers pris en charge par le téléviseur haute définition MediaSmart.

!

Ce périphérique prend en charge les formats de fichier codec répertoriés dans le présent document ; cependant, HP ne peut garantir la compatibilité totale ou la lecture adéquate avec tous les types de fichiers codec en raison de modifications et/ou toute autre variation pouvant se produire avec les fichiers codec codés de l'utilisateur final.

Le programme compatible UPnP que vous utilisez pour transmettre vos médias sur votre téléviseur peut limiter les fichiers pouvant être transmis. Le Lecteur Windows Media 11 n'affiche pas les fichiers de médias qu'il ne prend pas en charge ou qu'il ne reconnaît pas tels que les fichiers audio iTunes au format MP4 (AAC), les photos au format Bitmap (.bmp) ou le format Graphics Interchange Format (.gif).

Par exemple, votre téléviseur haute définition MediaSmart prend en charge la lecture de fichiers .mp4, ce qui peut ne pas être le cas pour le Lecteur Windows Media 11. Si les fichiers .mp4 n'apparaissent pas dans la bibliothèque du Lecteur Windows Media, il vous faut peut-être installer le logiciel MediaSmart à partir du CD d'installation ; voir « Installation du réseau domestique du téléviseur » à la page 28.

Tableau des médias pris en charge			
Extension de fichier	Codecs vidéo/image	Codecs audio	Prise en charge DRM
Photos uniquement			
.jpg	JPEG	S/O	
.png	PNG	S/O	
.bmp	BMP	S/O	
.gif	GIF	S/O	
Musique uniquement			
.m4a	S/O	AAC	Pas de Fairplay
.mp3	S/O	MP3	
.wma	S/O	WMA, WMA Pro	Oui
.wave	S/O	LPCM	
.ogg	S/O	Vorbis OGG	
Audio/vidéo			
.avi	DivX, xvid (MPEG-4, ASP)	MP2, MP3, Dolby numérique (2ch, 5, 1ch)	DivX DRM
.divx	Jusqu'à rév. 6,0 (MPEG-4 ASP)	MP2, MP3, Dolby numérique (2ch, 5, 1ch)	DivX DRM
.dvr-ms	Vidéo MPEG-2	MP2, Dolby numérique (2ch, 5, 1ch)	
.mp4	MPEG-4, part 2, H.264 (BP@L3) jusqu'à 720p 30 MP@L4 jusqu'à 720p 60	AAC, MP2, MP3	Pas de Fairplay

Tableau des médias pris en charge(suite)			
Extension de fichier	Codecs vidéo/image	Codecs audio	Prise en charge DRM
.mov	MPEG-4, part 2, H.264		
.mpg	MPEG-1, MPEG-2 (jusqu'à MP@HL)	MP2, LPCM, Dolby numérique	
.wmv/.asf	WMV9, VC-1	WMA, WMA Pro	MS DRM
.m2t/.ts	MPEG-2 (TS) (jusqu'à MP@HL)	MP2, LPCM, Dolby numérique	

Dépannage

Consultez les rubriques suivantes si vous avez des problèmes de démarrage, d'affichage, d'image, de son ou de télécommande avec votre téléviseur.

Questions sur le démarrage

Symptôme	Solution
Je n'entends pas de son lorsque je mets le téléviseur en marche alors qu'il y a une image.	<ul style="list-style-type: none">■ Le volume est-il trop bas ? Appuyez sur le bouton du volume.■ Le son est-il coupé ? Appuyez sur le bouton Muet ou sur le bouton du volume.■ Les haut-parleurs sont-ils désactivés dans le menu d'affichage à l'écran (OSD) ? Appuyez sur le bouton Menu pour ouvrir l'OSD ; appuyez sur le bouton fléché Bas pour sélectionner Audio, puis appuyez sur le bouton OK. Appuyez sur le bouton fléché Bas pour sélectionner Haut-parleur puis appuyez sur OK. Appuyez sur le bouton fléché Bas pour sélectionner On puis appuyez sur OK. Appuyez sur le bouton Menu pour quitter l'affichage à l'écran.
Je n'entends pas de son d'un décodeur, d'un lecteur de DVD ou d'un autre périphérique connecté à l'interface HDMI.	<p>Vérifiez que l'appareil produit du son sur l'interface HDMI au format PCM. Modifiez au besoin les paramètres de l'appareil.</p> <p>Ce téléviseur ne prend pas en charge l'entrée audio au format Dolby numérique sur HDMI. Pour plus d'informations, reportez-vous à la section « Présentation de la sortie audio » à la page 74.</p> <p>Pour utiliser la sortie Dolby numérique de votre périphérique source numérique, branchez la sortie numérique de votre appareil directement à l'entrée du récepteur AV ou du système audio externe prenant en charge le format Dolby numérique. Pour plus d'informations, reportez-vous à la section « Raccordement d'un système audio externe » à la page 19.</p>

Symptôme	Solution (suite)
Je ne vois aucune image lorsque j'allume le téléviseur.	<ul style="list-style-type: none"> ■ Les raccordements à la source du signal sont-ils correctement effectués ? Vérifiez que les câbles sont insérés correctement dans les connecteurs de couleur correspondants. ■ La source du signal d'entrée est-elle sous tension ? Allumez le décodeur, le lecteur de DVD ou tout autre appareil que vous essayez de visionner. ■ La source d'entrée sélectionnée est-elle correcte ? Appuyez sur le bouton Source de la télécommande et vérifiez que la source est bien sélectionnée. ■ Appuyez sur le bouton Menu de la télécommande ou du téléviseur : <ul style="list-style-type: none"> ■ Si le menu OSD s'affiche, vérifiez les câbles de la source d'entrée et appuyez sur le bouton Source de la télécommande (ou du téléviseur) pour choisir la source d'entrée. ■ Si le menu OSD n'apparaît pas, reportez-vous au symptôme suivant : « Il n'y a pas d'alimentation ».
Il n'y a pas d'alimentation.	<ul style="list-style-type: none"> ■ Appuyez sur le bouton d'alimentation de la télécommande. ■ Si le voyant d'alimentation du téléviseur est allumé (bleu), appuyez sur le bouton d'alimentation du téléviseur. ■ Le cordon d'alimentation est-il débranché ? Assurez-vous que les deux extrémités du cordon d'alimentation sont raccordées. ■ La prise fournit-elle du courant ? Branchez une lampe ou tout autre appareil électrique en bon état sur la même prise que le téléviseur et assurez-vous qu'elle fournit de l'électricité. ■ Si vous utilisez une prise multiple, assurez-vous qu'elle est allumée.
L'unité ne fonctionne pas.	<ul style="list-style-type: none"> ■ Les influences externes comme la foudre et l'électricité statique peuvent entraîner un mauvais fonctionnement. Dans ce cas, n'utilisez l'unité qu'après avoir mis le téléviseur en marche ou débranché et rebranché le cordon d'alimentation une à deux minutes plus tard.
Les couleurs sont étranges, pâles ou déformées.	<ul style="list-style-type: none"> ■ Ajustez les nuances de l'image. ■ La pièce est-elle trop vivement éclairée ? L'image peut paraître foncée dans une pièce trop fortement éclairée. ■ Vérifiez le réglage du signal d'entrée. ■ Si vous visualisez une source externe, assurez-vous que les deux extrémités des câbles rouge, bleu et vert sont totalement insérées dans les bons connecteurs.
L'appareil s'est soudainement arrêté.	<ul style="list-style-type: none"> ■ La minuterie d'extinction a-t-elle été réglée ? ■ La température interne du téléviseur a augmenté. Ôtez tous les objets susceptibles d'obstruer l'aération ou bien nettoyez les orifices d'aération.

Questions sur l'affichage

Symptôme	Solution
J'ai une image de mauvaise qualité avec l'entrée du signal vidéo.	Vérifiez les points suivants : paramètres de contrôle incorrects, interférences locales, interconnexion des câbles. Ajustez la commande d'image, si nécessaire. Placez le téléviseur dans un autre endroit. Assurez-vous que tous les raccordements sont correctement effectués.
Il n'y a pas d'image et un périphérique externe contrôle le téléviseur.	<ul style="list-style-type: none">■ Appuyez sur la touche Source de la télécommande, puis vérifiez que la source est bien sélectionnée.■ Vérifiez que le périphérique externe ou l'ordinateur est sous tension.■ Assurez-vous que l'appareil source est branché.■ Vérifiez la fonction de gestion de l'alimentation de l'appareil source. Le périphérique est-il en mode veille ?■ Raccordez la source au téléviseur. Faites fonctionner le périphérique externe ou l'ordinateur (déplacez la souris ou appuyez sur un bouton).
Avec une source d'entrée en composante connectée, l'image est excessivement rouge, bleue ou verte, ou sa couleur noire est trop foncée ou trop claire.	<ul style="list-style-type: none">■ Vérifiez que tous les câbles sont raccordés aux connecteurs de couleur correspondants, au niveau du téléviseur et de l'appareil de source d'entrée.■ Assurez-vous que les câbles sont bien insérés aux deux extrémités.■ Reportez-vous à la section « Réglage des paramètres de l'image » à la page 72.
Rien ne se produit lorsque j'appuie sur le bouton Média.	Le téléviseur HP MediaSmart est-il le périphérique sélectionné sur la télécommande ?

Questions sur la qualité de l'image

Symptôme	Solution
Mon image est tronquée ou n'est pas centrée.	Vérifiez les paramètres de réglage de la position, puis ajustez les réglages de l'écran en conséquence.
Mon image est trop grande ou trop petite.	Appuyez sur le bouton Aspect de la télécommande pour sélectionner une autre taille d'image. Si l'image provient d'un connecteur PC DVI ou HDMI, il peut se produire un surbalayage ou un sous-balayage (l'image est plus grande ou plus petite que l'écran). Consultez les commandes d'affichage du fabricant de votre ordinateur sur la façon de redimensionner les paramètres d'image, si disponibles.
L'image est instable.	Vérifiez que les paramètres de résolution du périphérique externe ou de l'ordinateur sont corrects. Ajustez-les jusqu'à obtention de la résolution appropriée.
L'image contient des barres latérales noires et je ne parviens pas à les supprimer en choisissant un autre rapport d'affichage.	Appuyez sur le bouton Infos de la télécommande et relevez le mode de transmission de la station. Certaines stations émettent des programmes de définition standard directement au rapport d'affichage 16:9, donc l'image contient des barres latérales foncées incorporées. Pour ce type de signal d'entrée, le mode Panorama n'est pas disponible, et les modes Zoom 1 et Zoom 2 n'éliminent pas ces barres.
Lorsque je regarde un DVD, l'image présente des bandes noires en haut et en bas de l'écran.	Le film peut être capturé dans différents rapports panoramiques. Lorsque le rapport du film d'origine ne correspond pas à celui du téléviseur, les bandes apparaissent en haut et en bas de l'image.

Questions sur la télécommande

Symptôme	Solution
La télécommande ne fonctionne pas.	<p>Vérifiez les points suivants, puis essayez la solution proposée :</p> <ul style="list-style-type: none"> ■ Vérifiez que les piles sont correctement insérées et qu'elles respectent la polarité. ■ Assurez-vous que les piles de la télécommande sont neuves. Si elles sont usées, remplacez-les par des piles neuves. ■ Assurez-vous que la télécommande est à une distance correspondant à sa portée. ■ Assurez-vous que la fenêtre du télécaptteur à l'avant du téléviseur n'est pas trop exposée à la lumière, aux rayons du soleil ou à une forte lumière artificielle. ■ Vérifiez l'absence d'obstacles entre la télécommande et la fenêtre du capteur à l'avant du téléviseur. ■ Assurez-vous que la télécommande est bien pointée en direction du téléviseur et qu'elle ne se trouve pas à plus de 5 mètres (16,4 pieds).
Je ne parviens pas à ajouter une chaîne à la liste des chaînes favorites via le bouton Fav.	<p>Pour ajouter une chaîne à la liste des favoris, celle-ci doit d'abord figurer dans la liste des chaînes. L'option Assistant d'installation ou Balayage automatique du menu Canal de l'affichage à l'écran crée la liste des chaînes lors de la recherche des chaînes. Lancez l'assistant d'installation ou effectuez le balayage automatique. Pour plus d'informations, reportez-vous à la section « Lancement de l'assistant d'installation » à la page 84 ou « Recherche de chaînes » à la page 75.</p>
La télécommande ne contrôle aucun autre équipement de divertissement domestique.	<ul style="list-style-type: none"> ■ Essayez tous les codes répertoriés pour les marques d'équipement que vous essayez de configurer ou essayez de programmer la télécommande à l'aide du mode de configuration automatique. Pour cela, reportez-vous à la section « Programmation de la télécommande pour un périphérique de divertissement domestique » à la page 51. ■ Assurez-vous que l'équipement peut fonctionner avec une télécommande à infrarouge.
La touche du témoin sélectionné ne clignote pas sur la télécommande (TV, CBL, DVD, AVR, AUX) lorsque j'appuie sur une touche.	Remplacez les piles de la télécommande.

Symptôme	Solution (suite)
<p>Ma télécommande universelle ne détecte pas de code de fabricant HP.</p>	<p>Si vous souhaitez utiliser une télécommande universelle pour contrôler votre téléviseur HP et que HP n'apparaît pas dans les codes de fabricants pris en charge, utilisez un code de téléviseur Philips. La télécommande HP transmet les codes de télécommande Philips.</p> <p>Après avoir été programmée avec un code de téléviseur Philips, votre télécommande universelle peut contrôler les fonctions du téléviseur HP suivantes : volume, mise en sourdine, alimentation et source d'entrée.</p>
<p>Quel est le code à distance des téléviseurs HP ?</p>	<p>Il n'existe pas de code à distance universel car chaque fabricant de télécommande utilise des bases de données et des codes différents. Si les téléviseurs HP ne sont pas répertoriés dans les modes pris en charge de votre télécommande universelle, utilisez un code de téléviseur Philips.</p> <p>Après avoir été programmée avec un code de téléviseur Philips, votre télécommande universelle peut contrôler les fonctions du téléviseur HP suivantes : volume, mise en sourdine, alimentation et source d'entrée.</p>
<p>Rien ne se produit lorsque j'appuie sur le bouton Média.</p>	<p>Le téléviseur est-il le périphérique sélectionné sur la télécommande ?</p>

Questions sur les médias

Symptôme	Solution
Rien ne se produit lorsque j'appuie sur le bouton Média.	Le téléviseur est-il le périphérique sélectionné sur la télécommande ?
La connexion n'est pas établie.	<ul style="list-style-type: none">■ Vérifiez les connexions de câble entre votre ordinateur et votre téléviseur.■ Pour une connexion câblée, assurez-vous d'utiliser le bon câble LAN Ethernet pour brancher le téléviseur au routeur réseau de l'ordinateur.■ Pour une connexion sans fil, assurez-vous que le téléviseur est doté des paramètres de sécurité corrects. Pour plus d'informations, reportez-vous à la section « Affichage des paramètres réseau actuels » à la page 97.■ Vérifiez vos paramètres IP.■ Assurez-vous qu'aucun pare-feu ne bloque le Lecteur Windows Media depuis le réseau. Réinitialisez les paramètres du pare-feu de Microsoft sur le Lecteur Windows Media ou, si vous utilisez un autre programme de pare-feu, faites en sorte que le Lecteur Windows Media et votre réseau domestique soient sécurisés. Pour obtenir plus d'informations sur les pare-feux, utilisez votre ordinateur pour accéder à Internet et visitez le site suivant : http://www.hp.com/support/mediasmart■ Vérifiez votre connexion réseau en ouvrant un navigateur sur votre ordinateur et en affichant une page Web sur Internet. Si aucune page Web ne s'affiche, vérifiez votre connexion Internet.■ Sur votre ordinateur, vérifiez que vous avez accepté le téléviseur haute définition HP MediaSmart comme l'un des périphériques clients sur le Lecteur Windows Media.■ Vérifiez que votre réseau domestique est un <i>réseau privé</i> étant donné que des services d'émissions et certains programmes UPnP peuvent ne pas fonctionner via un réseau privé virtuel (VPN). Consultez la solution du problème « Le téléviseur haute définition MediaSmart détecte mon ordinateur Windows Vista, mais je ne peux transmettre aucun contenu. » à la page 130 pour connaître les étapes à suivre pour modifier votre réseau domestique en réseau privé.

Symptôme	Solution (suite)
<p>Le téléviseur haute définition MediaSmart détecte mon ordinateur Windows Vista, mais je ne peux transmettre aucun contenu.</p>	<p>Le système d'exploitation Windows Vista nécessite que votre réseau domestique se trouve dans un <i>réseau privé</i> sécurisé avant d'autoriser la transmission de contenu vers un périphérique autorisé. Suivez ces étapes pour modifier votre réseau <i>public</i> en <i>réseau privé</i> :</p> <ol style="list-style-type: none"> 1 Cliquez sur le Bouton Démarrer de Windows Vista sur la barre des tâches, puis cliquez sur Réseau. 2 Cliquez sur l'onglet Centre réseau et partage. 3 Pour modifier votre réseau en réseau privé, cliquez sur Personnaliser. 4 Cliquez sur Privé puis sur Suivant. 5 Cliquez sur Fermer.
<p>Je ne parviens pas à trouver les fichiers multimédias du téléviseur qui se trouvent dans les dossiers partagés de mon ordinateur.</p>	<p>Votre téléviseur haute définition MediaSmart n'affiche que les fichiers multimédias pris en charge qui se trouvent dans les dossiers partagés de votre ordinateur réseau pour le Lecteur Windows Media ou pour le programme compatible UPnP que vous utilisez pour transmettre des médias vers le téléviseur.</p> <p>Le Lecteur Windows Media n'affiche pas les fichiers de médias qu'il ne prend pas en charge ou qu'il ne reconnaît pas tels que les fichiers audio iTunes au format MP4 (AAC), les photos au format Bitmap (.bmp) ou le format Graphics Interchange Format (.gif).</p> <p>Votre téléviseur haute définition MediaSmart prend en charge la lecture de certains fichiers que le Lecteur Windows Media 11 ne peut prendre en charge seul. Si ces fichiers n'apparaissent pas dans la bibliothèque du Lecteur Windows Media, il vous faut peut-être installer le logiciel MediaSmart à partir du CD d'installation. Pour plus d'informations, reportez-vous à la section « Installation du réseau domestique du téléviseur » à la page 28. Pour obtenir les types de fichiers vidéo pris en charge, reportez-vous à la section « Types de fichiers multimédias pris en charge » à la page 118.</p> <p>Les ordinateurs Microsoft Media Center enregistrent des programmes TV au format propriétaire dvr-ms. Votre téléviseur haute définition prend en charge la lecture de fichiers dvr-ms via la fonctionnalité Windows Media Center Extender ; voir « Utilisation de l'option Windows Media Center » à la page 99.</p>
<p>Comment ajouter un média à partager ?</p>	<p>Pour ajouter des fichiers multimédias rapidement, copiez-les dans le dossier de votre ordinateur que vous avez défini pour le partage au cours de l'installation. Pour autoriser le téléviseur sur le Lecteur Window Media ou pour ajouter des dossiers à partager, ou pour télécharger l'utilitaire afin de partager des médias à partir d'un périphérique de stockage connecté au réseau, voir « Partage de médias » à la page 101.</p>

Symptôme	Solution (suite)
Lorsque je regarde de la vidéo transmise à partir de mon ordinateur, il n'y a pas de son.	<ul style="list-style-type: none"> ■ Si vous avez connecté un système audio numérique externe au connecteur de sortie audio numérique (optique) sur le téléviseur, assurez-vous que le système audio est activé et que le mode de sortie audio numérique est défini sur PMC dans le menu OSD. Pour plus d'informations, reportez-vous à la section « Sélection du mode de sortie audio numérique » à la page 74. ■ Si vous n'avez pas connecté de système audio numérique externe (optique) au téléviseur, assurez-vous que le réglage des haut-parleurs est défini sur On dans le menu Audio du menu OSD. Pour plus d'informations, reportez-vous à la section « Réglage des options audio » à la page 73.
Lors de la lecture d'une vidéo transmise depuis mon ordinateur à l'aide d'un réseau local sans fil, celle-ci est instable.	La qualité de la transmission vidéo dépend de plusieurs facteurs tels que le taux binaire de la vidéo d'origine, la qualité de réception et le point d'accès. Pour une qualité optimale sur le réseau sans fil, HP recommande l'utilisation d'un point d'accès prenant en charge la norme IEEE 802.11n ou IEEE 802.11a. IEEE 802.11g correspond au second choix. Les points d'accès IEEE802.11b fonctionnent correctement pour la transmission audio et la transmission d'image mais ne sont pas recommandés pour la vidéo à cause des restrictions de bande passante.
J'essaie de regarder un film téléchargé sur CinemaNow mais le message <i>Échec de la lecture du média</i> apparaît.	Vous pouvez voir ce message la première fois que vous essayez de regarder un film CinemaNow. Pour corriger cela, lancez le film directement sur l'ordinateur à l'aide du Lecteur Windows Media 11 ou du lecteur CinemaNow. Une boîte de dialogue s'ouvre pour installer un nouveau composant logiciel (mise à jour) sur votre ordinateur. Suivez les instructions à l'écran pour terminer l'installation, puis relancez le film pendant quelques secondes. Après cette mise à jour, vous pouvez regarder le film sur votre téléviseur.
Lors de la transmission vidéo d'un film téléchargé, les boutons Pause, Avance rapide ainsi que d'autres boutons de lecture du périphérique ne fonctionnent pas.	Plusieurs sites de téléchargement de vidéos ne permettent pas ou ne prennent pas en charge l'utilisation des boutons de lecture sur leurs fichiers vidéo à la carte.
Lors de l'affichage ou de la lecture de média, l'écran gèle.	<p>Éteignez puis rallumez le téléviseur.</p> <p>Lors de taux de transfert élevés, comme lors de la transmission de vidéos, votre pare-feu peut empêcher le Lecteur Windows Media de fonctionner correctement avec votre téléviseur haute définition HP MediaSmart. Réinitialisez les paramètres du pare-feu de Microsoft sur le Lecteur Windows Media ou, si vous utilisez un autre programme de pare-feu, faites en sorte que le Lecteur Windows Media et votre réseau domestique soient sécurisés. Pour obtenir des informations supplémentaires sur les pare-feux, utilisez votre ordinateur pour accéder à Internet et visitez le site suivant :</p> <p>http://www.hp.com/support/mediasmart</p>

Symptôme	Solution (suite)
Le téléviseur s'est éteint puis rallumé.	Le téléviseur a capté une erreur de communication interne et s'est éteint pour se réinitialiser.
Mon téléviseur ne peut pas lire certains fichiers .wmv (.mov, .avi etc.).	Reportez-vous à la section « Formats de médias numériques : codecs par rapport aux conteneurs de fichiers » à la page 118 pour de plus amples informations sur les conteneurs de fichiers. Un conteneur de fichiers, tel que wmv, peut prendre en charge plusieurs codecs que votre téléviseur peut ne pas prendre en charge. Pour obtenir une liste détaillée des types de média pris en charge, reportez-vous à la section « Médias pris en charge » à la page 119.
Comment savoir quel codec est utilisé par mon fichier multimédia ?	<p>Il n'est pas toujours possible d'obtenir cette information, mais vous pouvez essayer la procédure suivante :</p> <p>Lisez le fichier sur votre ordinateur en utilisant le Lecteur Windows Media. Lors de la lecture du fichier, si possible, cliquez avec le bouton droit de la souris sur le fichier dans la bibliothèque puis cliquez sur Propriétés. Sur l'onglet Fichier, consultez les sections des codecs audio et vidéo pour obtenir plus de détails.</p>

Guía del usuario del televisor LCD de alta definición de 1080p HP MediaSmart

Televisor LCD de alta definición de 1080p HP MediaSmart SL4782N de 47 pulgadas

Televisor LCD de alta definición de 1080p HP MediaSmart SL4282N de 42 pulgadas

Modelo normativo: CHPTOH-0711, CPTOH-0707



i n v e n t

Las únicas garantías de los productos de Hewlett-Packard (HP) se estipulan en las declaraciones de garantía expresas que acompañan a los productos. Nada de lo mencionado aquí debe interpretarse como garantía adicional. HP no será responsable de los errores técnicos o editoriales ni de las omisiones que pueda contener el presente documento.

HP no asumirá responsabilidad alguna por la utilización o fiabilidad de su software en equipos no suministrados por HP.

Este documento contiene información de propiedad privada protegida por derechos de reproducción. Ninguna parte de este documento puede ser fotocopiada, reproducida o traducida a otro idioma sin el consentimiento previo por escrito de HP.

Hewlett-Packard Company
P.O. Box 4010
Cupertino, CA 95015-4010
USA

Copyright © 2007–2008 Hewlett-Packard Development Company, L.P.

Este producto incorpora una tecnología de protección de derechos de reproducción protegida por derechos de patentes de Estados Unidos y otros derechos de propiedad intelectual. El uso de esta tecnología de protección de derechos de autor debe ser autorizado por Macrovision, y está previsto sólo para uso doméstico y otros usos de visión limitados de pago-por-visión, a no ser que Macrovision lo autorice. Se prohíbe la ingeniería inversa y el desensamblaje.

 Fabricado bajo licencia de Dolby Laboratories. "Dolby" y el símbolo de dos Ds son marcas registradas de Dolby Laboratories.

HDMI, el logotipo HDMI y High-Definition Multimedia Interface son marcas o marcas registradas de HDMI Licensing LLC.

 DivX, DivX certified, y otros logotipos relacionados son marcas comerciales de DivX Networks, Inc. y se han utilizado con licencia.

Microsoft, Windows Vista y Windows XP son marcas registradas de Microsoft Corporation.

El logotipo Windows y Windows Vista son marcas registradas o marcas comerciales de Microsoft Corporation en los Estados Unidos y otros países o regiones.

HP defiende el uso legal de la tecnología y no respalda ni fomenta el uso de sus productos para fines distintos de los permitidos por las leyes de propiedad intelectual.

La información contenida en este documento podrá cambiar sin previo aviso.



El texto marcado de esta manera indica información necesaria.



El texto marcado de esta manera indica información necesaria importante.



PRECAUCIÓN: El texto resaltado de esta manera indica que no seguir las instrucciones puede causar daños en el equipo o pérdida de información.



ADVERTENCIA: Este símbolo avisa al usuario de la presencia de instrucciones de manejo y mantenimiento (reparación) importantes en la documentación adjunta.



VOLTAJE PELIGROSO: El texto resaltado de esta manera indica la presencia de tensión eléctrica no aislada dentro de la carcasa del producto de una magnitud que puede ser suficiente para constituir un riesgo de descarga eléctrica para las personas.

Medidas de seguridad importantes

ADVERTENCIA: PARA REDUCIR EL RIESGO DE FUEGO O DE DESCARGA ELÉCTRICA, NO EXPONGA ESTE APARATO A LA LLUVIA NI A LA HUMEDAD.

 **PRECAUCIÓN: RIESGO DE DESCARGA ELÉCTRICA** 
NO ABRIR

ADVERTENCIA: PARA REDUCIR EL RIESGO DE DESCARGA ELÉCTRICA, NO RETIRE LA CUBIERTA (O PARTE TRASERA).

ESTE PRODUCTO NO CONTIENE PIEZAS REPARABLES POR EL USUARIO.

ENCOMIENDE CUALQUIER TRABAJO DE REPARACIÓN A PERSONAL TÉCNICO CUALIFICADO.



ESTE SÍMBOLO PRETENDE AVISAR AL USUARIO DE LA PRESENCIA DENTRO DE LA CARCASA DEL PRODUCTO DE UN «VOLTAJE PELIGROSO» SIN AISLAMIENTO, QUE PUEDE SER LO SUFICIENTEMENTE ELEVADO COMO PARA SUPONER UN RIESGO DE DESCARGA ELÉCTRICA PARA LAS PERSONAS. ENCOMIENDE CUALQUIER TRABAJO DE REPARACIÓN A PERSONAL TÉCNICO CUALIFICADO.



ESTE SÍMBOLO AVISA AL USUARIO DE LA PRESENCIA DE INSTRUCCIONES DE MANEJO Y MANTENIMIENTO (REPARACIÓN) IMPORTANTES EN LA DOCUMENTACIÓN ADJUNTA.

PRECAUCIÓN: NO COLOQUE ESTE APARATO EN UN CARRO, SOPORTE, TRÍPODE, ESTANTE O MESA INESTABLE. EL APARATO PODRÍA CAERSE Y CAUSAR LESIONES GRAVES A PERSONAS Y DAÑARSE GRAVEMENTE. UTILÍCELO SOLAMENTE CON UN CARRO, SOPORTE, TRÍPODE, ESTANTE O MESA QUE HAYA SIDO RECOMENDADO POR EL FABRICANTE O VENDIDO JUNTO CON EL APARATO. SIGA LAS INSTRUCCIONES DEL FABRICANTE CUANDO INSTALE EL APARATO, Y UTILICE TAMBIÉN LOS ACCESORIOS DE MONTAJE RECOMENDADOS POR EL FABRICANTE. EL CONJUNTO DEL APARATO Y EL CARRO DEBERÁ MOVERSE CON MUCHO CUIDADO. LAS PARADAS RÁPIDAS, UNA FUERZA EXCESIVA Y LAS SUPERFICIES IRREGULARES PUEDEN SER LA CAUSA DE QUE EL CONJUNTO DEL APARATO Y EL CARRO VUELQUE.



Declaración sobre interferencias de la Comisión Federal de Comunicaciones

Este producto ha sido sometido a pruebas para certificar que cumple con los límites establecidos para los dispositivos digitales de clase B en la Parte 15 de las normas de la FCC. Tales límites se han marcado para proporcionar una protección razonable contra las interferencias perjudiciales emitidas en una vivienda. Este equipo genera, utiliza y puede emitir energía de radiofrecuencia. De no instalarse y utilizarse según las instrucciones, este aparato puede causar interferencias en las comunicaciones de radio. Sin embargo, no se puede garantizar que no se originen interferencias en una instalación determinada. Si este equipo causa interferencias perjudiciales a la recepción de radio o televisión, que pueden determinarse apagando y encendiendo el equipo, se recomienda corregir la interferencia siguiendo uno o varios de los siguientes procedimientos:

- Reorientar o cambiar de lugar la antena receptora.
- Aumentar la distancia entre el equipo y el receptor.
- Conectar el equipo a una toma de corriente de un circuito distinto del conectado al receptor.
- Consultar al distribuidor o a un técnico de radio o TV experimentado para obtener ayuda.

Aviso sobre el subtítulo

Este receptor de televisión puede mostrar subtítulo de televisión según el apartado 15.119 de las normas de la FCC.

Declaración de la FCC sobre exposición a radiaciones

Este equipo cumple los límites de exposición a radiaciones establecidos por la FCC para entornos no controlados. Este equipo debe instalarse y utilizarse respetando la distancia mínima de 20 cm entre el radiador y su cuerpo.

Este transmisor no debe colocarse junto a otro tipo de antena o transmisor o funcionar conjuntamente con ellos.

El uso de la banda de 5,15-5,25GHz está restringido exclusivamente para uso interno. El uso de IEEE 802.11b o 802.11g de este producto en los EE.UU. está limitado por firmware a los canales 1 a 11.

Modificaciones

Precaución: En relación al apartado 47CFR15.21 de las reglas FCC, cualquier cambio o modificación realizada en este equipo y no aprobada por Hewlett-Packard puede causar una interferencia dañina y anular la autorización de FCC de manejar este equipo.

Este dispositivo cumple con lo dispuesto en la Sección 15 de las normas de la FCC. Su utilización está sujeta a las dos condiciones siguientes: (1) Este dispositivo no debe provocar interferencias perjudiciales, y (2) este dispositivo debe aceptar cualquier interferencia recibida, incluidas las que puedan ocasionar un funcionamiento incorrecto.

Declaración de la Industry of Canada Radio

Este dispositivo ha sido proyectado para funcionar con las antenas que figuran a continuación, con una ganancia máxima de 5,1 dB. Queda terminantemente prohibido utilizar antenas que no estén incluidas en esta lista o que presenten una ganancia superior a 5,1 dB con este aparato. La impedancia de la antena debe ser de 50 ohmios.

Antenas LAN inalámbricas (internas del televisor):

- SL4282N: Wistron NeWeb Corp. 50.3YJ09.001
- SL4782N: Wistron NeWeb Corp. 50.3YK05.001

Aviso regulador para Canadá

Este dispositivo cumple con lo dispuesto en la Sección RSS-210 de las normas de Canadá para la industria. Su utilización está sujeta a las dos condiciones siguientes:

- 1) este dispositivo no debe provocar interferencias y
- 2) debe admitir cualquier tipo de interferencia, incluidas las que puedan ocasionar un funcionamiento incorrecto

Precaución: El dispositivo de la banda 5150-5250 MHz es para uso interno exclusivamente, para reducir posibles interferencias perjudiciales en sistemas de canales móviles por satélite.

Declaración de la IC sobre exposición a radiaciones

Este equipo cumple los límites de exposición a radiaciones establecidos por la IC para entornos no controlados. Este equipo debe instalarse y utilizarse respetando la distancia mínima de 20 cm entre el radiador y su cuerpo.

Cables

Las conexiones de este dispositivo han de realizarse con cables apantallados con fundas de conectores RFI/EMI metálicas para mantener el cumplimiento de las normas y reglamentos de la FCC.

ENTIDAD RESPONSABLE

Hewlett-Packard Company
A la atención de: Product Regulations Manager
10955 Tantau Avenue
Cupertino, CA 95014-0770 USA

Instrucciones de seguridad importantes

La electricidad se usa para realizar muchas funciones útiles, pero también puede causar lesiones a personas y daños en la propiedad si se utiliza incorrectamente. Este producto ha sido diseñado y fabricado con la más alta prioridad en la seguridad. Sin embargo, su uso incorrecto puede provocar descargas eléctricas y/o fuego. Para evitar peligros potenciales, por favor tenga muy en cuenta las instrucciones siguientes al instalar, utilizar y limpiar el producto. Para garantizar su seguridad y prolongar la vida útil de su televisor, lea cuidadosamente las precauciones siguientes antes de utilizarlo.

- 1 Lea estas instrucciones.
- 2 Guarde estas instrucciones.
- 3 Preste atención a todas las advertencias.
- 4 Siga todas las instrucciones.
- 5 No utilice este aparato cerca del agua.
- 6 Límpielo solamente con un paño suave. Si es necesario, humedezca el paño con agua. Nunca utilice disolventes o productos de limpieza abrasivos para limpiar este producto, ya que en caso contrario lo puede dañar de forma irreversible.
- 7 No bloquee ninguna de las ranuras de ventilación. Instale el aparato de acuerdo con las instrucciones del fabricante.
- 8 No lo instale cerca de fuentes de calor como radiadores, salidas de aire caliente, estufas u otros aparatos (incluidos los amplificadores) que generen calor.
- 9 No anule las funciones de seguridad del enchufe polarizado o con toma de tierra. Un enchufe polarizado tiene dos patillas planas, una más ancha que la otra. Un enchufe con conexión a tierra tiene dos patillas planas y una tercera patilla de conexión a tierra. La patilla ancha o la tercera patilla están previstas para su seguridad. Si el enchufe suministrado no encaja en la toma de corriente, consulte a un electricista para que sustituya la toma.
- 10 Proteja el cable de alimentación de forma que no pueda pisarse o quedarse pillado, especialmente las clavijas o los enchufes de corriente y el punto por donde salen del aparato.

- 11 Utilice únicamente las conexiones y los accesorios especificados por el fabricante.
- 12 Utilice el producto únicamente con el carrito, soporte, trípode, plataforma o mesa especificada por el fabricante o vendida con el aparato. Cuando utilice un carrito, extienda las precauciones al mover conjuntamente el carrito y el aparato para evitar lesiones por vuelco.
- 13 Desenchufe este aparato durante tormentas eléctricas o cuando no lo utilice durante largos períodos de tiempo.
- 14 Diríjase a personal técnico cualificado para todo tipo de reparación. Se requiere asistencia técnica cuando el aparato se haya dañado de algún modo, como un cable o un enchufe estropeado, si se ha derramado líquido o se ha dejado caer un objeto en el interior del aparato, éste ha quedado expuesto a la lluvia o la humedad, no funciona normalmente o se ha caído.
- 15 Fuentes de alimentación—Este producto deberá utilizarse solamente con el tipo de fuente de alimentación indicado en la etiqueta de especificaciones. Si no está seguro del tipo de suministro eléctrico de su casa, consulte a su distribuidor o a la compañía eléctrica que le corresponda. Para los productos diseñados para funcionar con pilas u otra fuente de alimentación, consulte las instrucciones de uso.



- 16 Sobrecarga—No sobrecargue las tomas de corriente, los cables alargadores ni los receptáculos de cables integrados ya que se puede correr el riesgo de causar un incendio o recibir una descarga eléctrica.
- 17 Piezas de repuesto—Cuando se necesiten piezas de repuesto, asegúrese de que el técnico de servicio utilice las piezas de repuesto especificadas por el fabricante u otras cuyas características sean similares a las de las piezas originales. El uso de piezas no autorizadas puede causar incendios, descargas eléctricas u otros peligros.
- 18 Verificación de seguridad—Una vez completado cualquier trabajo de mantenimiento o reparación en este producto, pida al técnico de servicio que realice verificaciones de seguridad para determinar si el producto está en condiciones de funcionamiento apropiadas.
- 19 No exponga el aparato a ningún tipo de goteo o salpicadura de líquidos y no coloque sobre el aparato ningún tipo de objeto que contenga líquido.
- 20 **ADVERTENCIA:** Enchufe el cable de alimentación en una toma de corriente a la que pueda acceder fácilmente la clavija del cable cuando sea necesario desconectar la alimentación.
- 21 **Reparación:** El usuario no debe intentar realizar reparaciones del aparato distintas de las descritas en las instrucciones de uso. Diríjase a personal técnico cualificado para todas las demás reparaciones.

-
- Agua y humedad—No utilice este producto cerca de agua, como cerca de bañeras, lavabos, fregaderos de cocina o lavadoras, ni en sótanos húmedos, ni cerca de piscinas o lugares similares.
 - Soporte—No coloque el producto en un carro, soporte, trípode o mesa inestable. La colocación del producto en una base inestable puede ser la causa de que el producto se caiga, lo que podrá causar lesiones graves a personas y también daños al producto. Utilice solamente un carro, soporte, trípode, estante o mesa recomendado por el fabricante o vendido junto con el producto.
 - Ventilación—Los orificios de ventilación y otras aberturas de la carcasa han sido diseñados para ventilar el producto. No cubra ni bloquee estos orificios de ventilación y aberturas porque la falta de ventilación puede causar recalentamiento y/o reducir la duración del producto. No coloque el producto en una cama, sofá, alfombra u otra superficie similar porque las aberturas de ventilación podrían quedar bloqueadas. Este producto no ha sido diseñado para ser empotrado; no lo coloque en un lugar cerrado como, por ejemplo, un mueble librería o estantería a menos que disponga de la ventilación apropiada o se sigan las instrucciones del fabricante.

- La pantalla utilizada en este aparato está hecha de cristal. Por lo tanto, podría romperse si el producto se cae o recibe un golpe fuerte. En caso de rotura de la pantalla de cristal líquido, tenga cuidado para que sufrir heridas por el cristal roto.
- Calor—El producto debe colocarse alejado de fuentes de calor, como chimeneas, radiadores, salidas de aire caliente, estufas u otros productos (incluidos los amplificadores), que generen calor.
- Tormentas eléctricas—Para una mayor protección del televisor durante una tormenta de rayos, y cuando se deja sin atender ni usar durante largos periodos de tiempo, desenchúfelo de la toma de corriente de la pared y desconecte la antena. Así evitará al televisor los daños debidos a rayos y subidas de voltaje.
- Líneas de energía eléctrica—Un sistema de antena exterior no debe estar próximo a las líneas de energía eléctrica u otros circuitos de luz o electricidad, o donde pueda caer sobre dichas líneas o circuitos. A la hora de instalar un sistema de antena exterior, se deben extremar las precauciones para no tocar las líneas ni los circuitos de conducción eléctrica, ya que el contacto podría ser letal.
- Conexión a tierra de la antena exterior—Si se conecta una antena exterior al televisor, asegúrese de que el sistema de antena esté conectado a tierra para obtener cierta protección ante las subidas de voltaje y la acumulación de cargas estáticas. El Artículo 810 del Código Nacional Eléctrico, ANSI/NFPA 70, proporciona información relativa a la instalación a tierra física del mástil y de la estructura de soporte, así como del cable de entrada a la unidad de descarga de antena, al tamaño de los conductores a tierra, a la ubicación de la unidad de descarga de antena, a la conexión de electrodos a tierra y a los requisitos que deben cumplir dichos electrodos.

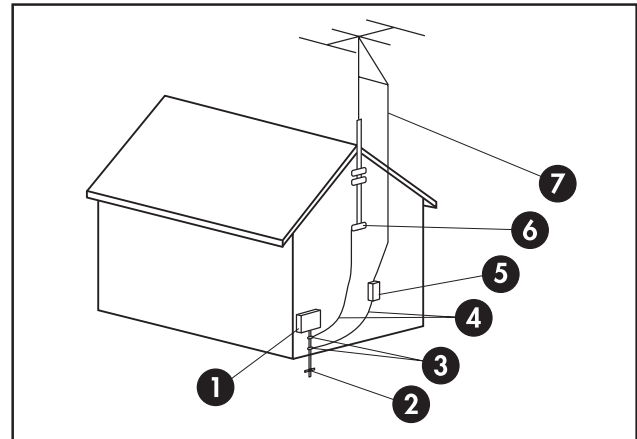

Conexión a tierra de la antena

Conexión a tierra de la antena

Referencia	Componente de conexión a tierra
1	Equipo de suministro eléctrico
2	Electrodos de conexión a tierra de la alimentación eléctrica (NEC Art 250, Parte H)
3	Toma de tierra
4	Conductores de conexión a tierra (NEC Sección 810-21)
5	Unidad de descarga de la antena (NEC Sección 810-20)
6	Toma de tierra
7	Cable de antena

- Para evitar un incendio, no ponga nunca ningún tipo de vela o llama al descubierto encima o cerca del televisor.
- Para impedir un incendio o una descarga eléctrica, no exponga este aparato a ningún tipo de goteo ni salpicaduras de líquidos. Tampoco deberán ponerse encima del producto objetos que contengan líquido, como floreros.
- Para evitar incendios y descargas eléctricas, no ponga el cable de alimentación de CA bajo el televisor u otros objetos pesados.
- Apague el aparato y desconecte el cable de alimentación de CA (ca) de la toma de corriente antes de manejarlo.

Información importante

El televisor debe ser reparado por un técnico autorizado. Este televisor no puede ser reparado por el usuario.

Los cambios pueden dañar el televisor y anular la garantía. Los cambios o modificaciones que no estén expresamente aprobados por el fabricante podrían anular la autorización para que el usuario utilice el equipo.

Información sobre el reciclaje

Para obtener información sobre el reciclaje de este producto a través de HP, consulte:
<http://www.hp.com/recycle>

Es posible que en su región existan otras opciones de reciclaje. Si se encuentra en EE.UU. y Canadá, también puede llamar al (1) (888) 485-1849.

Desecho de materiales

Este producto de HP contiene los siguientes materiales que pueden requerir una manipulación especial al final de su vida útil:

- El mercurio de la lámpara fluorescente de la pantalla LCD.

La eliminación del mercurio puede estar regulada debido a consideraciones medioambientales. Para obtener información sobre el desecho o reciclaje, póngase en contacto con las autoridades de su localidad o con Electronic Industries Alliance (EIA) (**<http://www.eia.org>**).

Precauciones de limpieza

Desenchufe el televisor antes de limpiar la pantalla.

El uso de disolventes como el alcohol o de productos abrasivos como las toallitas humedecidas o tratadas químicamente, puede dañar la capa de la pantalla o la pintura del marco.

No exponga el producto a gases ni líquidos volátiles, como pesticidas.

No permita que el televisor entre en contacto con productos de vinilo o caucho durante un tiempo prolongado. Un contacto prolongado podría levantar el recubrimiento o degradar la superficie.



Para conservar su nuevo HDTV con el máximo brillo, HP recomienda limpiar el TV únicamente con un paño Microfiber.

Precauciones para el traslado

El televisor es pesado; para trasladarlo a otro lugar, no olvide seguir siempre los principios de ergonomía.

Debido al tamaño y al peso del televisor, se recomienda que el traslado del televisor se realice entre dos personas como mínimo.

Para transportar el televisor agarre los extremos izquierdo y derecho del panel en las zonas inferior y superior de la pantalla. No levante el televisor por la base.

Nunca coloque el televisor con el cristal de la pantalla hacia abajo, a menos que esté protegido por almohadillas.

Tabla de contenido

Medidas de seguridad importantes.....	iii
Declaración sobre interferencias de la Comisión Federal de Comunicaciones.....	iv
Instrucciones de seguridad importantes	v
Información importante.....	viii

Tabla de contenido..... ix

Familiarización con el televisor 1

Identificación de elementos incluidos en el embalaje	2
Ubicación de los controles y conectores del televisor.....	3
Limpieza	7
Precauciones de limpieza	7
Limpieza del televisor.....	7

Instalación del televisor 9

Selección de una ubicación adecuada.....	9
Traslado del televisor	11
Cómo conectarse al televisor	12
Elección de la conexión AV	12
Conexión de las fuentes de señal del televisor.....	13
Conexión de la televisión por cable o mediante antena de recepción por ondas.....	13
Conexión de la señal por cable o por satélite con un receptor externo.....	14
Conexión de un reproductor de DVD, VCR, DVR, consola de videojuegos o videocámara	16
Conexión de una grabadora para grabar	19
Conexión de un PC.....	19
Conexión de un sistema de sonido externo	20
Conexión del televisor a la red doméstica (LAN)	23
Conexión de la alimentación del televisor.....	24
Montaje y desmontaje de la base.....	25

Encendido del televisor27

Encendido y apagado del televisor	27
Uso del Asistente de ajuste inicial	28

Configuración del televisor para contenido digital multimedia29

Comprobación de las conexiones del televisor	29
Configuración inicial del televisor	29
Configuración de la red doméstica del televisor	30
Configuración y uso de Windows Media Center Extender	33

Manejo del televisor35

Uso del mando a distancia	35
Uso de mandos a distancia universales.....	35
Instalación o sustitución de las pilas del mando a distancia.....	35
Identificación de los botones del mando a distancia.....	36
Selección de un dispositivo para su control.....	42
Selección de la fuente de entrada.....	43
Selección de la última fuente	43
Ajuste del volumen.....	43
Silenciamiento del sonido	44
Cambio de canales.....	44
Selección del último canal.....	44
Selección de un canal favorito.....	44
Visualización de información del programa	45
Cambio de visualización mediante el botón Aspect (Formato).....	45
Activación de los subtítulos	46
Ajuste del modo estéreo SAP/MTS.....	46
Activación del temporizador de apagado.....	46
Ajustes del televisor.....	47
Abrir y cerrar el menú en pantalla (OSD).....	47
Uso del botón verde de inicio de Media Center.....	47

Control de un reproductor de DVD u otro dispositivo	50
Programación del mando a distancia para controlar un dispositivo audiovisual doméstico	54
Programación del código del dispositivo	54
Programación del código del dispositivo usando el modo de ajuste automático	56
Códigos de fabricantes	57

Cambio de los ajustes del televisor71

Uso de los menús en pantalla	71
Uso del menú Imagen	73
Ajustes de imagen	73
Uso del menú Audio	75
Ajuste del sonido	75
Uso del menú Canal	77
Uso del menú Parental (Control) (Control de padres)	78
Uso de la contraseña	78
Ajuste del Control de padres.....	79
Liberar temporalmente un programa bloqueado.....	83
Reactivación del control parental tras un desbloqueo temporal	83
Uso del menú Instalación.....	84
Uso del menú Tiempo.....	84
Uso del menú de Subtitulado.....	85
Uso de los menús	85
Establecer el idioma de los menús en pantalla.....	86
Inicio del Asistente de configuración	86
Cambiar las etiquetas de entrada.....	86
Ajuste del Modo de espera.....	87
Restablecimiento de la configuración predeterminada.....	87

Uso de contenido digital multimedia89

Uso del menú principal de Media.....	89
Descripción de las funciones de los botones multimedia del mando a distancia	90
Uso de los botones contextuales	93
Búsquedas	93

Cómo ver fotos.....	94
Reproducción de fotos o presentación de fotos.....	94
Cómo ver una presentación de fotos mientras escucha música	95
Cambio de las opciones de presentación de fotos.....	95
Cómo ver archivos de vídeo	95
Cambio de las opciones de vídeo.....	96
Cómo escuchar música.....	96
Reproducir música	96
Cómo ver una presentación de fotos mientras escucha música	97
Utilizar el menú de contenido multimedia en línea.....	97
Selección de servidores	98
Cambio de ajustes.....	98
Comprobación de los ajustes de red	98
Cambio de los ajustes de red	99
Uso de la opción Demostración	100
Cambio de idioma.....	100
Uso de la opción Windows Media Center	100
Visualización del código de registro DivX.....	101
Uso de las opciones de restablecimiento.....	101
Cambio de las opciones de presentación de fotos	101
Cambio de las opciones de vídeo.....	101
Cambio de opciones de los servidores	102
Actualización del software	102
Desactivar el protector de pantallas	102
Uso de la ayuda.....	102
Uso de la característica Media Center Extender ...	102
Compartir contenido multimedia	103
Añadir contenido multimedia para compartir en el ordenador.....	103
Transmisión con un dispositivo de red	104
Uso del software MediaSmart Services Gateway....	104
Uso del software HP Server	104
Uso del menú principal de HP Server	105

Cómo obtener respuestas a preguntas 107

Términos comunes en el campo de la televisión....	107
¿Qué son la televisión analógica, la televisión digital y la televisión de alta definición (HDTV)?.....	107
¿Cuál es la diferencia entre los formatos de señal progresivo y entrelazado en el caso de la televisión digital?	107
¿Qué es el índice de formato?.....	108
¿Qué es HDMI?.....	108
Identificación de los cables utilizados	109
Respuestas a preguntas frecuentes sobre el televisor de alta definición MediaSmart.....	111
¿Hace falta un Media Center PC para utilizar el televisor de alta definición MediaSmart?	111
¿Por qué utiliza Windows Media Player el televisor de alta definición MediaSmart?	111
¿Qué versión de Windows Media Player funciona con el televisor de alta definición MediaSmart?	111
¿Se puede actualizar el software del televisor de alta definición MediaSmart?.....	111
¿El televisor de alta definición MediaSmart puede reproducir el formato AAC y otros tipos de archivos musicales?	111
¿Qué tipo de conexión inalámbrica debo usar para transmitir vídeo a mi televisor de alta definición MediaSmart?	112
¿Se pueden reproducir programas de televisión grabados o programas o películas descargadas del Media Center PC en el televisor de alta definición MediaSmart?	112
¿Se puede transmitir una película en DVD desde el ordenador al televisor de alta definición MediaSmart?	112
¿Qué tengo que hacer para crear la cuenta de acceso al servicio en línea?.....	112
¿Se puede transmitir contenido multimedia desde un dispositivo de almacenamiento conectado a la red?.....	112

Especificaciones 113

Gráfica de compatibilidad con PC.....	117
Tipos de archivos de medios compatibles	118
Formatos de contenidos multimedia digitales: Códecs y contenedores de archivos	118
Contenidos multimedia compatibles	119

Resolución de problemas 123

Familiarización con el televisor

¡Felicidades!

El televisor de alta definición (HDTV) MediaSmart de HP no sólo tiene una calidad de imagen excepcional, sino que además le permite disfrutar en el televisor la biblioteca de archivos digitales de fotos, música y vídeos que guarda en su ordenador. Esperamos que el televisor de alta definición HP MediaSmart cambie para siempre el concepto de lo que espera de un televisor, al ofrecerle un rendimiento visual excepcional y la posibilidad de disfrutar de una experiencia multimedia digital muy personal.

HP Visual Fidelity Engine

El televisor de alta definición HP MediaSmart incorpora el HP Visual Fidelity Engine, que ofrece un rendimiento sin igual a una resolución de alta definición (HD) completa de 1080p. El sistema de enriquecimiento de colores en 3D de HP (HP 3D Color Enrichment System) genera colores intensos y negros profundos, y nuestro sistema Photorealistic Sharpness Enhancement de mejora de nitidez fotográfica reproduce imágenes con gran detalle. Con tres entradas de HDMI (interfaz multimedia de alta definición), el televisor de alta definición HP MediaSmart produce la mejor calidad de imagen para los reproductores de vídeo y las consolas de juegos de alta definición de última generación.

Su mundo en alta definición

El televisor de alta definición HP MediaSmart le permite disfrutar de sus fotografías digitales, música y vídeos guardados en ordenadores y otros dispositivos de su red doméstica. Este contenido se agrega para que pueda navegar desde una sola interfaz en su televisor MediaSmart. El televisor de alta definición HP MediaSmart también le permite el acceso en línea a miles de películas de alquiler o de compra y con la sencilla interfaz de HP puede empezar a ver las películas poco después de comenzar la descarga.

Asimismo, el televisor de alta definición HP MediaSmart funciona como Windows® Media Center Extender para obtener acceso al Windows Media Center en su sistema operativo Microsoft® Windows Vista® Home Premium o

Home Ultimate. Con ello, puede acceder a la biblioteca multimedia de Windows Media Center, televisión en directo, televisión grabada y otras características que ofrece Microsoft.

Puede usar cualquier programa compatible con el protocolo UPnP (Universal Plug and Play) para transmitir contenidos multimedia al televisor. HP recomienda y es compatible con Windows Media Player 11.

La última generación de redes inalámbricas

El televisor de alta definición MediaSmart es compatible con el estándar de redes inalámbricas 802.11n, que permite la transmisión de vídeo de alta definición y mantiene la compatibilidad con las redes Wi-Fi 802.11b/g/a existentes. Al ser uno de los primeros televisores de alta definición comercial con 802.11n, podrá disfrutar de su inversión durante muchos años.

La calidad y la asistencia técnica reconocidas de HP

Estamos orgullosos de que haya elegido el televisor de alta definición HP MediaSmart y seguiremos prestándole nuestra reconocida asistencia técnica. El servicio HP Total Care incluye asistencia telefónica las 24 horas del día, 7 días a la semana, y un año de servicio a domicilio gratuito en caso de que lo necesite.

Todas las especificaciones representan las especificaciones típicas proporcionadas por los fabricantes de componentes HP; el rendimiento real puede ser mayor o menor.

El contenido de alta definición varía y depende de la fuente de entrada, la relación de aspecto de la señal y otros factores. Para disfrutar de contenido de alta definición puede que sea necesario tener un contrato de servicio aparte o el pago de cargos adicionales. Es posible que no disponga de contenido HD en su zona, consulte a su proveedor de servicios.

Para la transmisión de contenido multimedia se requiere un ordenador con el sistema operativo Microsoft Windows XP con SP2 o Windows Vista, o bien un servidor multimedia compatible con DNLA. También es necesaria una red doméstica, que se vende por separado.





El uso de Internet también requiere la compra de dicho servicio por separado. En el caso del acceso inalámbrico, es posible que se requiera un punto de acceso inalámbrico que tampoco está incluido. La descarga de contenido también puede requerir otros costes adicionales.

La funcionalidad de Windows Media Center Extender requiere un ordenador con el sistema operativo Windows Vista Home Premium o Home Ultimate. Para la funcionalidad del acceso a la televisión en directo a través de Windows Media Center Extender se requiere un ordenador con un sintonizador de televisión y una señal de televisión en directo.

Las especificaciones de la WLAN (red de área local inalámbrica) 802.11n son especificaciones preliminares, no finales. Si las especificaciones finales difieren de las especificaciones preliminares, puede verse afectada la capacidad de este dispositivo para comunicarse con otros dispositivos WLAN 802.11n.

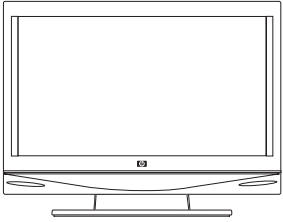
Es posible que algunas características no estén disponibles en los ordenadores con sistemas operativos de 64 bits.

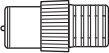
Identificación de elementos incluidos en el embalaje

	<p>Televisor con base conectada</p>
	<p>Mando a distancia universal</p>
	<p>Adaptador de antena/cable</p>
	<p>Cable de alimentación CA</p>
	<p>Abrazadera de cable</p>
	<p>Documentación y CD de instalación (con <i>Guía del usuario</i>)</p>
	<p>Paños de limpieza Microfiber</p>

Ubicación de los controles y conectores del televisor

El televisor contiene controles (indicadores y botones) y conectores.

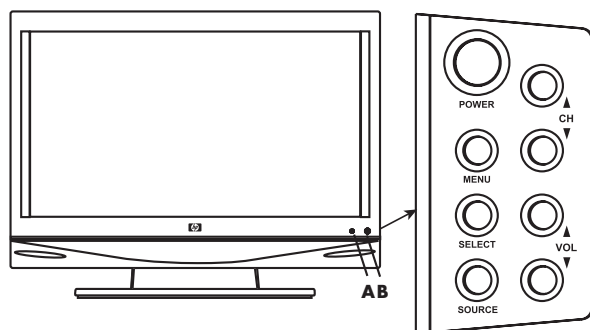

Controles del televisor

Los indicadores del televisor se encuentran en la parte frontal y los botones en la parte derecha.

Botón del televisor	Descripción
A: Luz de encendido	Luz de encendido indica si el televisor está encendido o apagado. El indicador es de color azul cuando el televisor está enchufado pero apagado. El indicador es de color ámbar mientras el televisor se está encendiendo; el indicador se apaga al cabo de unos 30 segundos. El indicador está apagado cuando el televisor no está enchufado.
B: Sensor del mando a distancia	El Sensor del mando a distancia es el punto al que hay que apuntar el mando a distancia.
POWER (ENCENDIDO)	Pulse el botón de Power (Encendido) para encender o apagar el televisor.
MENU	Menu (Menú) sirve para abrir y cerrar el menú en pantalla.
SELECT [PC Auto Sync]	Select (Seleccionar) inicia la función de sincronización automática para una señal de un PC conectado (PC Input). En un menú en pantalla, selecciona el elemento resaltado.

Botón del televisor	Descripción (continuación)
SOURCE	<p>Source (Fuente) permite seleccionar la fuente de la señal: Pulse Source (Fuente) para visualizar una lista de fuentes de entrada. Pulse los botones de Canal para seleccionar la fuente de la señal y a continuación pulse Select (Seleccionar). Pulse Source (Fuente) para cerrar la lista.</p> <p>En un menú en pantalla funciona como el botón Back (Atrás) o para subir un elemento o un nivel de menú.</p>
▲ CH ▼	<p>Los botones de Canal seleccionan el siguiente canal o el anterior.</p> <p>En un menú en pantalla sirven para subir y bajar por el menú.</p>
▲ VOL ▼	<p>Los botones de Volumen sirven para incrementar o reducir el volumen del sonido.</p> <p>En un menú en pantalla sirven para desplazarse hacia la derecha y la izquierda del menú o para ajustar un elemento.</p>

Conectores del televisor

Los conectores se encuentran en el lado izquierdo (A), el centro (B) y el lado derecho (C) de la parte trasera del televisor.

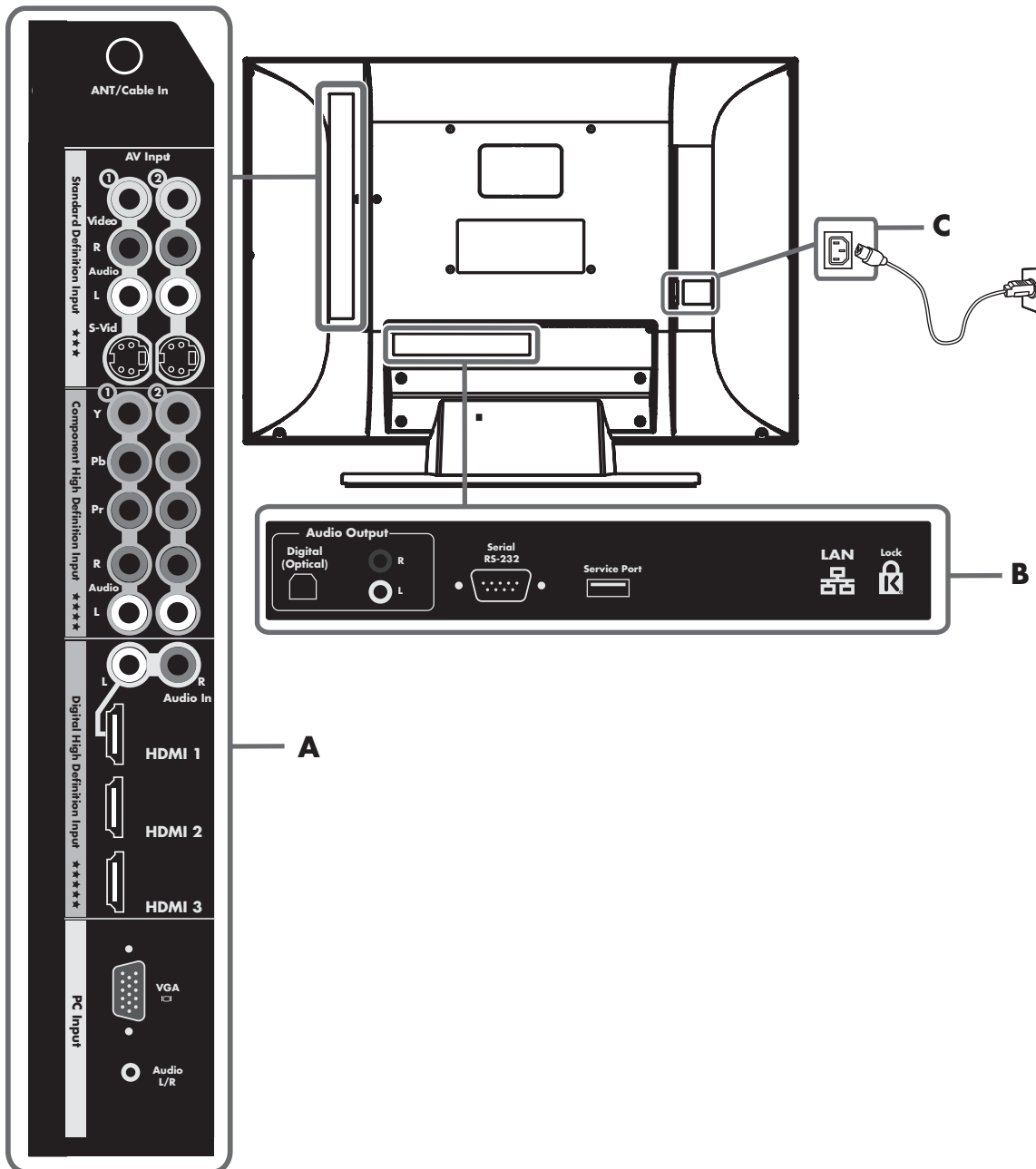

Leyendas de los conectores del lado izquierdo (A)	Descripción
ANT/Cable In (Entrada antena/ cable)	Para conectar un cable coaxial procedente de la antena o fuente de señales por cable.
Standard Definition Input (entrada de definición estándar): <ul style="list-style-type: none"> ■ AV Input 1 (entrada AV 1): S-Vid, Video, Audio L y R (izquierdo y derecho) ■ AV Input 2 (entrada AV 2): S-Vid, Video, Audio L y R (izquierdo y derecho) 	Para cada conjunto de conectores de entrada AV: Conecte un cable S-Video y los cables de audio izquierdo y derecho procedentes de un equipo opcional. <i>O bien</i> Conecte un cable de vídeo compuesto y los cables de audio izquierdo y derecho del equipo opcional. (Los conectores de entrada de audio L (izquierdo) y R (derecho) se comparten con el conjunto de conectores AV.)

!

Los conectores de S-Video y Video comparten los conectores de Audio L y R. (El conjunto de conectores de entrada AV 1 de S-Vid y Video comparte los conectores de Audio; el conjunto de conectores de entrada AV 2 de S-Vid y Video comparte los conectores de Audio.)

No conecte cables de vídeo a ambos conectores de entrada S-Video y Video en un mismo conjunto.

Leyendas de los conectores del lado izquierdo (A)	Descripción (continuación)
Component High Definition Input (entrada de alta definición "Component"): <ul style="list-style-type: none"> ■ 1: Y, Pb y Pr y Audio L y R ■ 2: Y, Pb y Pr y Audio L y R 	Para conectar los cables de vídeo "component" y los cables de audio izquierdo y derecho procedentes de los equipos opcionales. Es compatible con entradas de formato analógico y de alta-definición 480i, 480p, 720p y 1080i. El televisor detecta automáticamente lo que se ha conectado. Algunos receptores deben configurarse para una resolución de salida específica.
Digital High Definition Input (entrada de alta definición digital): <ul style="list-style-type: none"> ■ HDMI 1 (con Audio In L y R) ■ HDMI 2 ■ HDMI 3 	Es compatible con las entradas de formatos digitales 480i, 480p, 720p, 1080i y 1080p. El televisor detecta automáticamente lo que se ha conectado. Algunos receptores deben configurarse para una resolución de salida específica. Para cada conector HDMI: Conecte un cable HDMI desde un equipo digital de alta definición opcional. Para HDMI 1 con Audio In L y R: Conecte un cable DVI (interfaz de vídeo digital) y un convertidor de DVI a HDMI y cables de audio derecho e izquierdo desde un equipo DVI opcional.
PC Input (Entrada PC): <ul style="list-style-type: none"> ■ VGA ■ Audio L/R 	Conecte un cable VGA y un cable de audio desde su PC (Line out) para utilizar el televisor como monitor.

Leyenda de los conectores de la parte central del televisor (B)	Descripción
Audio Output (Salida de audio): <ul style="list-style-type: none"> ■ Digital (óptico) ■ Salida de audio L y R 	Para transferir sonido hacia un sistema de audio externo: <ul style="list-style-type: none"> ■ Conecte un cable óptico para salida digital a un sistema de audio digital externo. ■ Conecte los cables de audio derecho e izquierdo para sonido estéreo a un sistema de audio externo (analógico). Utilice el conector izquierdo (blanco) para sonido mono (un solo cable).
Serie RS-232	Sólo para fines de control.
Service Port (Puerto de servicio)	Utilizado exclusivamente para mantenimiento y reparación.
LAN (con cables)	Conecte un cable Ethernet para conectarse a su red doméstica por cable.
Ranura de bloqueo de seguridad Kensington	Úsela para proteger su televisor con un cable de seguridad.



Las antenas de la red de área local inalámbrica (LAN) (no se muestran) están dentro del televisor y se pueden usar para conectar el televisor a la red doméstica inalámbrica.

Etiqueta del televisor (C) en el lado derecho	Descripción
Entrada de CA	Conecte el cable de alimentación incluido. NOTA: Utilice sólo el cable de alimentación suministrado.

Limpeza

Precauciones de limpieza

Desenchufe el televisor antes de limpiar la pantalla.

La pantalla del televisor tiene una capa especial antirreflectante. El uso de disolventes como el alcohol o de productos abrasivos como las toallitas humedecidas o tratadas químicamente, puede dañar la capa de la pantalla o la pintura del marco.

No exponga el producto a gases ni líquidos volátiles, como pesticidas.

No permita que el televisor entre en contacto con productos de vinilo o caucho durante un tiempo prolongado. Un contacto prolongado podría levantar el recubrimiento o degradar la superficie.

Limpeza del televisor

Para mantener el máximo brillo en su nuevo televisor de alta definición, HP recomienda limpiarlo sólo con un paño Microfiber como el que se incluye en la caja.

Los paños de microfibras contienen una mezcla de fibras sintéticas diseñadas para limpiar la superficie del TV sin rayarla. Todos los paños con la etiqueta "Microfiber" en el envoltorio son adecuados para este televisor, y pueden adquirirse en varios distribuidores.

Para limpiar la pantalla, utilice un paño sin pelusas ligeramente humedecido en agua. Pase el paño por la pantalla sin aplicar presión.

Para limpiar la carcasa exterior, utilice el mismo método.

No utilice productos de limpieza líquidos ni aerosoles.



Para conservar su nuevo HDTV con el máximo brillo, HP recomienda limpiar el TV únicamente con un paño de microfibras.

Instalación del televisor

HP recomienda que un instalador autorizado realice la instalación profesional del televisor para garantizar su máximo disfrute. Antes de comenzar la instalación, asegúrese de leer todas las precauciones e información de seguridad; consulte los siguientes temas:

- “Medidas de seguridad importantes” en la página iii.
- “Instrucciones de seguridad importantes” en la página v.
- “Información importante” en la página viii.

Selección de una ubicación adecuada

Al seleccionar la ubicación para su televisor, tenga en cuenta lo siguiente:

- La longitud del cable de alimentación: elija un lugar con fácil acceso a una toma de CA.
- La longitud de los cables y la distancia a las unidades conectadas: asegúrese de que los cables llegan sin problema al televisor.



Para ver programación en alta definición tiene que tener una fuente de señal de alta definición conectada al televisor, tal como una señal de antena o cable de alta definición, un receptor de cable o satélite de alta definición o un reproductor de -DVD de alta definición. Todas las fuentes excepto la señal de alta definición de cable o antena de alta definición deben conectarse a las entradas de alta definición del televisor.

Puede ver contenidos digitales multimedia de alta definición a través de su red doméstica.

- No instale el televisor sobre un carro o soporte inestable, ya que podría caerse y causar lesiones.

- No instale el televisor de forma que sobresalga del soporte, por ejemplo, sobre una mesa más pequeña que el televisor.
- No cuelgue el televisor del techo; podría caerse y causar lesiones.
- Evite la exposición a la luz solar directa, que puede dañar la pantalla o interferir con el uso del mando a distancia.
- Evite los lugares con un alto grado de humedad, que puedan provocar una descarga eléctrica o un incendio.
- No instale el televisor cerca de otros aparatos eléctricos, como un microondas, ni cerca de una fuente de calor, como una chimenea o un radiador.
- No coloque el televisor sobre una superficie inclinada o inestable.
- Deje como mínimo 4 pulgadas (10 cm) libres alrededor del televisor para la ventilación.
- Montaje en la pared: El televisor se puede montar en la pared mediante un kit de montaje aprobado por HP (se vende aparte):
Elemento de montaje para televisor LCD, modelo PY043AA#ABA
Elemento de montaje basculante para televisor LCD, modelo PY044AA#ABA

Para quitar la base del televisor, consulte "Montaje y desmontaje de la base" en la página 25. A continuación siga las instrucciones de instalación que vienen con el kit de montaje en la pared. HP recomienda una instalación profesional si quiere montar su televisor en la pared.

- Tenga en cuenta el tipo de red inalámbrica: El televisor de alta definición MediaSmart está equipado con un módulo inalámbrico IEEE 802.11n, que también admite otros estándares de 802.11a/b/g.

HP recomienda el uso de una red Wi-Fi IEEE 802.11n de banda dual (punto de acceso/encaminador y tarjeta de red de PC) para obtener el mejor rendimiento inalámbrico. IEEE 802.11a o 802.11g serían la segunda elección. Los puntos de acceso IEEE 802.11b funcionan correctamente para la transmisión con flujo continuo de archivos de audio y de imágenes pero no están aconsejados para la transmisión de vídeos a causa de las limitaciones de la banda ancha.

La calidad de la transmisión de vídeo por conexión inalámbrica depende de muchos factores, como la tasa de bits del vídeo original, la calidad de la recepción y el punto de acceso.

Los encaminadores 802.11b y 802.11g funcionan en radiofrecuencias que también son utilizadas por otros dispositivos domésticos y pueden verse afectados por interferencias procedentes de teléfonos inalámbricos, hornos microondas, cámaras de vídeo inalámbricas X10,

radios de aficionado o dispositivos Bluetooth, como los teléfonos celulares. Los encaminadores 802.11n o 802.11a funcionan en frecuencias que son menos utilizadas por otros dispositivos.

Las paredes reducen enormemente el alcance de los encaminadores inalámbricos. Se recomienda que coloque el encaminador en una habitación que esté situada en medio de la casa. Para la transmisión de vídeo, evite las conexiones inalámbricas que tengan que pasar por más de dos paredes o dos pisos. Los encaminadores 802.11n funcionan mejor en estos ambientes debido a que utilizan un avanzado procesamiento de señales y varias antenas.

Apague todo el equipo de red que no se esté utilizando en su red doméstica, ya que algunos dispositivos generan tráfico de red incluso cuando están inactivos.

La mayoría de los encaminadores inalámbricos ofrecen varios canales de comunicación. Consulte el manual de usuario de su encaminador para ver más información. En los bloques de apartamentos y en los barrios con alta densidad de población, si la recepción es mala, es posible que tenga que cambiar el canal inalámbrico del encaminador para mejorar la recepción. Los encaminadores 802.11n* y 802.11a ofrecen más canales y por consiguiente, son menos propensos a las interferencias Wi-Fi. En algunos casos, la rotación de la antena del encaminador puede mejorar la recepción.

*El encaminador 802.11n puede tener un único transmisor a 2,4 GHz o un transmisor dual a 2,4 GHz y 5 GHz. Si dispone de ello, elija el modo 5 GHz para obtener mejor cobertura y rendimiento.

Característica	802.11n*	802.11g	802.11a	802.11b
Transmitir y ver vídeo de alta definición al mismo tiempo	Mejor calidad	Muy buena	Buena	No recomendado
Transmitir vídeo de alta definición	Mejor calidad	Muy buena	Buena	No recomendado
Transmitir vídeo estándar	Mejor calidad	Muy buena	Buena	No recomendado
Transmitir fotografías y música (sólo)	Mejor calidad	Muy buena	Buena	Buena

Característica (continuación)	802.11n*	802.11g	802.11a	802.11b
Interferencia con frecuencias de radio	No pertinente	Puede ocurrir	No pertinente	Puede ocurrir
Conexión recomendada entre el encaminador de red y el PC	<ul style="list-style-type: none"> ■ En modo 802.11n/a (5 GHz) (el mejor): con cables o inalámbrico ■ En modo 802.11n/g/b (2,4 GHz): con cables 	Con cables	Con cables	Con cables
Conexión recomendada entre el encaminador de red y el televisor	Con cables o inalámbrico	Con cables o inalámbrico	Con cables o inalámbrico	Con cables
Velocidad de transferencia: 30 minutos de emisión de vídeo de alta definición	44 segundos (el mejor)	10 minutos	10 minutos	42 minutos (no recomendado)

Traslado del televisor

El televisor es pesado; para trasladarlo a otro lugar, no olvide seguir siempre los principios de ergonomía.

Debido al tamaño y al peso del televisor, se recomienda que el traslado del televisor se realice entre dos personas como mínimo.

Para transportar el televisor agarre los extremos izquierdo y derecho del panel en las zonas inferior y superior de la pantalla. No levante el televisor por la base.

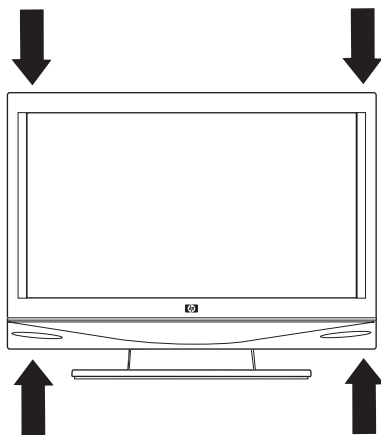

Mueva el televisor con cuidado. Nunca coloque el televisor con la pantalla de cristal hacia abajo, a menos que esté protegida por almohadillas.



PRECAUCIÓN: No levante ni traslade el televisor por la base. Para hacerlo correctamente, agarre los extremos izquierdo y derecho del panel en las zonas inferior y superior de la pantalla.

Cómo conectarse al televisor







Configure el televisor con los cables de conexión y el cable de alimentación CA.

Elección de la conexión AV

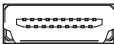
Al conectar equipo opcional de audio (AV) como fuente de señal, los conectores del equipo pueden limitar el tipo de conexión que puede utilizar.

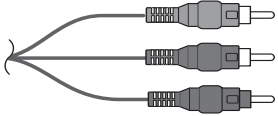
Si el equipo opcional tiene más de un tipo de conector de salida, elija la conexión que proporcione la mejor calidad de reproducción de imágenes.

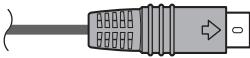
La tabla siguiente muestra las conexiones del equipo opcional AV disponibles en el televisor.

Conexión AV que se debe utilizar, ordenada de más calidad a menos calidad de reproducción		
Descripción de la conexión	Conector del televisor	Clavija del cable
<p>HDMI (interfaz multimedia de alta definición) transmite una señal completamente-digital. Esta es la opción recomendada para las señales de alta-definición y para la reproducción desde un receptor digital, un DVD o un dispositivo DVR.</p> <p>En caso de un dispositivo DVI-D, puede utilizar un cable DVI con un convertor de DVI a HDMI para conectar vídeo a un conector HDMI 1 del televisor y un cable de audio para conectar audio desde la fuente a los conectores de entrada de audio L y R del televisor.</p> <p>Utilice esta conexión para señales de vídeo de alta definición en formato de entrada 480i, 480p, 720p, 1080i o 1080p desde un receptor, un reproductor de DVD u otro tipo de dispositivo. Este televisor no es compatible con entrada de audio Dolby Digital mediante HDMI. Cuando conecte un receptor, un reproductor de DVD u otro dispositivo mediante el conector HDMI, coloque la salida de audio en formato PCM.</p>		
<p>Vídeo componente (Y, Pb y Pr) transmite vídeo en forma de tres señales independientes. Utilice esta conexión para las señales de vídeo de definición estándar o de alta definición en formato 480i, 480p, 720p o 1080i procedentes de un DVD u otro tipo de equipo.</p>		
<p>S-Vídeo transmite vídeo estándar en señales de imagen independientes en color y en blanco y negro, y proporciona una imagen más nítida que una conexión de vídeo compuesto.</p>		
<p>Entrada de vídeo (vídeo compuesto) transmite vídeo estándar como una única señal.</p>		

Los procedimientos siguientes describen cómo conectar equipamientos opcionales para cada tipo de conexión AV, incluyendo las conexiones de audio, según el caso.

Conexión de las fuentes de señal del televisor



ADVERTENCIA: Antes de conectar el televisor a cualquier otro dispositivo electrónico, desenchufe el televisor y el dispositivo electrónico de la alimentación.

A continuación se ofrece una explicación de los tipos de conexiones que se utilizan para un cable coaxial.

Si su antena exterior utiliza un cable coaxial de 75 ohmios con un conector tipo F, fíjela al conector de ANT/Cable In situado en la parte posterior del televisor.

- El sistema de 75 ohmios es generalmente un cable redondo con un conector tipo F que se puede conectar fácilmente a un conector sin necesidad de herramientas (se vende por separado).
- El sistema de 300 ohmios es un cable bifilar plano que se puede conectar a un conector de 75 ohmios a través de un adaptador 300/75 ohmios (se vende por separado).



El conector tipo F debe apretarse sólo con los dedos. Al conectar el cable de RF al televisor, no utilice herramientas para apretar el conector tipo F, ya que podría causar daños al televisor.

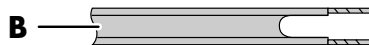

A Cable coaxial de 75 ohmios (redondo)

B Cable bifilar de 300 ohmios (plano)

C Conector tipo F



Para conectar un sistema de sonido externo, consulte “Conexión de un sistema de sonido externo” en la página 20.

Conexión de la televisión por cable o mediante antena de recepción por ondas

Utilice un cable coaxial estándar de 75 ohmios para conectar una antena o una fuente de entrada de televisión por cable al televisor. Utilice cable coaxial apantallado para reducir las interferencias por radiofrecuencia (RF).

El equipo opcional, el servicio de TV por cable y todos los cables se venden por separado.



PRECAUCIÓN: Antes de conectar la antena o el cable, desconecte la alimentación del televisor y de todos los componentes conectados.

- 1 Conecte un cable coaxial a la fuente de entrada.
- 2 Conecte el cable coaxial de fuente de entrada al conector de entrada ANT/Cable en la parte posterior del televisor.

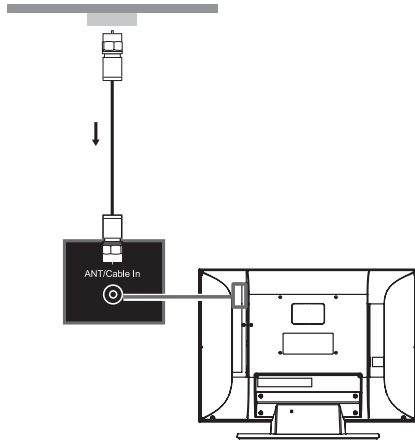

Si encuentra difícil atornillar el cable coaxial en el conector del televisor, use el adaptador de antena/cable del receptor; atornille la punta del adaptador dentro del cable coaxial de la fuente de entrada y a continuación presione el adaptador sobre el conector ANT/Cable In en la parte trasera del televisor.

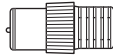

- 3 Conecte la alimentación del televisor; consulte "Conexión de la alimentación del televisor" en la página 24.
- 4 Encienda el televisor; consulte "Encendido y apagado del televisor" en la página 27
- 5 Seleccione la fuente de entrada que quiere ver, además del Aspect (Formato) y demás opciones; consulte "Manejo del televisor" en la página 35.

Conexión de la señal por cable o por satélite con un receptor externo

Conectar su televisor directamente a la salida de vídeo y audio de su receptor externo garantiza una imagen más real y mejora la visualización. Para obtener información sobre el conector y el cable, consulte "Elección de la conexión AV" en la página 12.

El equipo opcional y todos los cables se venden por separado.

Puede conectar un receptor de televisión digital (por ondas o terrestre) y otro equipamiento AV mediante un conjunto de conectores de una de las entradas siguientes:

- **Digital High Definition Input (entrada de alta definición digital):** Conecte un cable HDMI desde el receptor digital de alta definición por ondas o terrestre a cualquiera de los conectores HDMI.

O bien

Conecte un cable DVI-D y un convertor DVI a HDMI desde un receptor digital de alta definición por ondas o terrestre mediante un conector DVI al conector HDMI 1 y los cables izquierda-derecha a los conectores Audio In L y R.

HDMI es compatible con los formatos de entrada 480i, 480p, 720p, 1080i y 1080p. El televisor detecta automáticamente lo que se ha conectado. Algunos receptores deben configurarse para una resolución de salida específica.

Los conectores HDMI son:

- HDMI 1 (con Audio In L y R)
- HDMI 2
- HDMI 3
- **Component High Definition Input (entrada de alta definición):** Conecte los cables de vídeo componente y los cables de audio derecho e izquierdo del cable de alta definición o del receptor de satélite.

El vídeo componente es compatible con los formatos de entrada 480i, 480p, 720p y 1080i. El televisor detecta automáticamente lo que se ha conectado. Algunos receptores deben configurarse para una resolución de salida específica.

Los conectores de vídeo componente son:

- 1: Y, Pb y Pr, y Audio L y R
- 2: Y, Pb y Pr, y Audio L y R
- **Entrada de definición estándar:** Conecte un cable de S-Video o un cable de vídeo compuesto y los cables de audio izquierdo y derecho de la entrada de programación por cable o del receptor programación por satélite. (Los

conectores de entrada de audio L (izquierdo) y R (derecho) están compartidos con el conjunto de conectores AV)

Los conectores AV de entrada son:

- 1: S-Vid o Video, y Audio L y R (izquierdo y derecho)
- 2: S-Vid o Video, y Audio L y R (izquierdo y derecho)



Los conectores de entrada de definición estándar (S-Vid o Video) no transmiten señales televisivas de alta definición.

Para conectar el receptor externo:



PRECAUCIÓN: Antes de conectar el receptor, desconecte la alimentación del televisor y de todos los componentes conectados.

1 Conecte los cables de fuente de entrada del receptor externo a la parte posterior del televisor mediante uno de estos conjuntos de conectores:

- **Digital High Definition Input (entrada de alta definición digital):** Conecte un cable HDMI a cualquiera de los conectores HDMI: HDMI 1, HDMI 2 o HDMI 3.

O bien

Conecte un cable DVI-D y un convertor DVI a HDMI desde un receptor digital de alta definición por ondas o terrestre mediante un conector DVI al conector HDMI 1 y los cables izquierda-derecha a los conectores Audio In L y R.

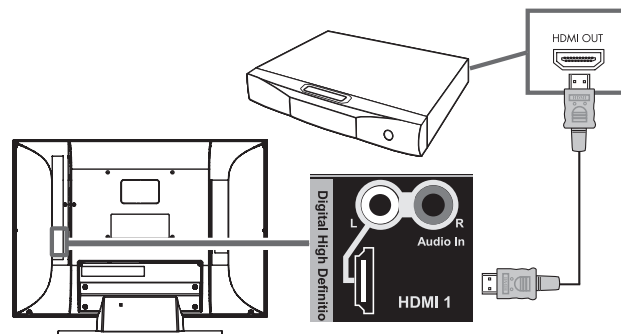

- **Component High Definition Input (entrada de alta definición):** Conecte los cables de vídeo componente y los cables de audio izquierdo y derecho a los conectores de vídeo componente:

1: Y, Pb y Pr, y Audio L y R

O bien

2: Y, Pb y Pr, y Audio L y R

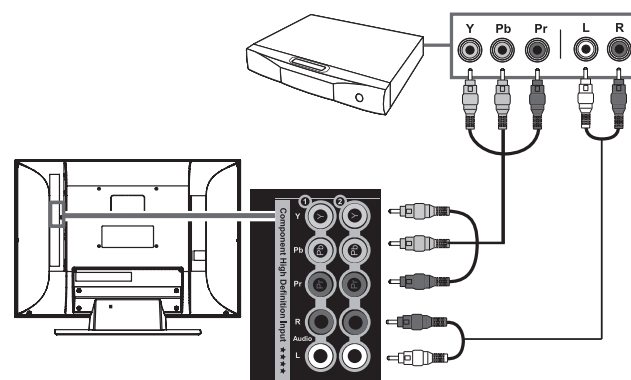

- **Entrada de definición estándar:** Conecte un cable S-Video o un cable de vídeo compuesto y los cables de audio izquierdo y derecho en las entradas AV Input:

1: S-Vid o Video, y Audio L y R (izquierdo y derecho)

O bien

2: S-Vid o Video, y Audio L y R (izquierdo y derecho)

Conexión S-Video

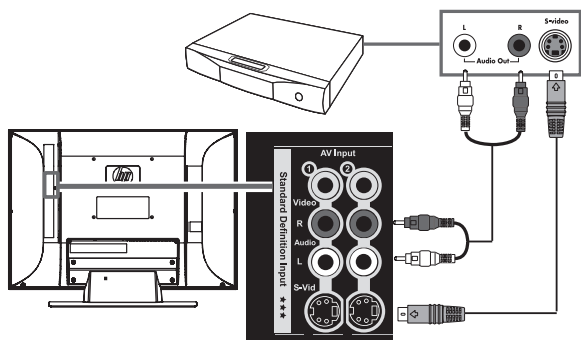

Conexión de vídeo

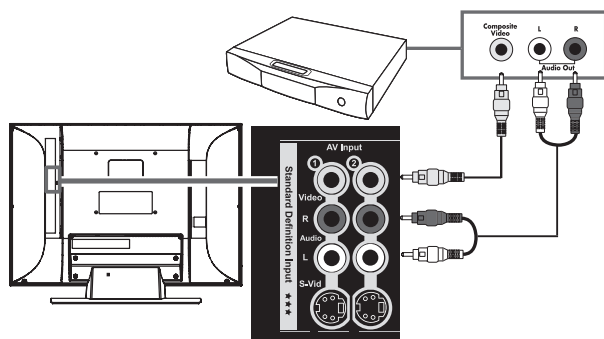

!

Los conectores de S-Video y Video comparten los conectores de Audio L y R. (El conjunto de conectores de entrada AV 1 de S-Vid y Video comparte los conectores de Audio; el conjunto de conectores de entrada AV 2 de S-Vid y Video comparte los conectores de Audio.)

No conecte cables de vídeo a ambos conectores de entrada S-Video y Video en un mismo conjunto.

- 2 Conecte los cables al receptor externo.
- 3 Encienda el receptor externo.
- 4 Conecte la alimentación del televisor; consulte "Conexión de la alimentación del televisor" en la página 24.
- 5 Encienda el televisor; consulte "Encendido y apagado del televisor" en la página 27

- 6 Seleccione la fuente de entrada que quiere ver, además del Aspect (Formato) y demás opciones; consulte "Manejo del televisor" en la página 35.

Conexión de un reproductor de DVD, VCR, DVR, consola de videojuegos o videocámara

Puede conectar equipos opcionales al televisor, como HD-DVD, Blu-ray u otros equipos de alta definición, reproductores DVD, VCR, DVR, etc., así como sistemas de sonido externos. El equipo opcional y todos los cables se venden por separado.

Para conectar un vídeo para reproducción, puede utilizar conexiones S-Video o Video (vídeo compuesto). El televisor no tiene conectores de salida de vídeo.



PRECAUCIÓN: Antes de conectar el equipo opcional, desconecte la alimentación del televisor y de todos los componentes conectados. Asegúrese de que el equipo opcional está apagado.

Conexión de equipos digitales de alta definición mediante el cable HDMI

Ésta es la conexión recomendada para vídeo y audio de alta definición. El cable de HDMI se vende por separado.

- 1 Conecte un cable HDMI a cualquiera de los conectores HDMI de la parte trasera del televisor: HDMI 1, HDMI 2 o HDMI 3. (No son necesarias entradas de audio independientes para HDMI.)

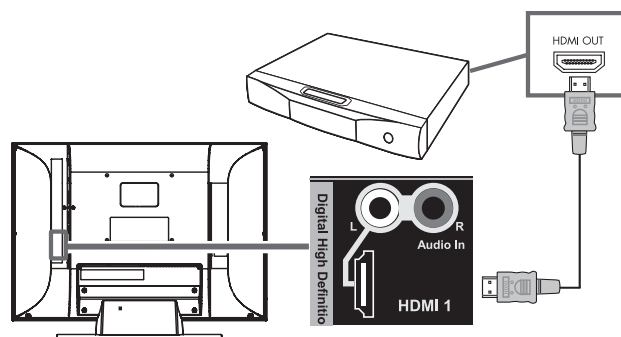

- 2 Conecte el cable al reproductor DVD o equipamiento fuente.
- 3 Encienda el reproductor de DVD e inicie la reproducción.
- 4 Conecte la alimentación del televisor; consulte "Conexión de la alimentación del televisor" en la página 24.
- 5 Encienda el televisor; consulte "Encendido y apagado del televisor" en la página 27.
- 6 Seleccione la fuente de entrada que quiere ver, además del Aspect (Formato) y demás opciones; consulte "Manejo del televisor" en la página 35.

Conexión de equipos digitales de alta definición mediante el cable DVI

El cable DVI-D, el convertor de DVI a HDMI y el cable de audio se venden por separado.

- 1 Conecte un cable DVI-D y un convertor de DVI a HDMI en la entrada HDMI 1 en la parte trasera del televisor y los cables de audio a las entradas Audio In L y R.

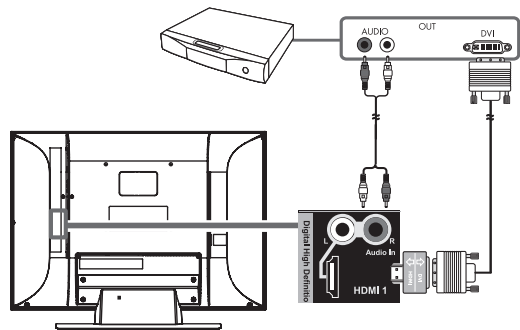

- 2 Conecte el cable DVI al conector DVI-D del reproductor DVD.
- 3 Conecte el cable de audio a los conectores de salida de audio del reproductor de DVD.
- 4 Encienda el reproductor DVD e inicie la reproducción.
- 5 Conecte la alimentación del televisor; consulte "Conexión de la alimentación del televisor" en la página 24.
- 6 Encienda el televisor; consulte "Encendido y apagado del televisor" en la página 27.
- 7 Seleccione la fuente de entrada que quiere ver, además del Aspect (Formato) y demás opciones; consulte "Manejo del televisor" en la página 35.

Conexión de equipos de alta definición mediante cables de componente

Hay dos conjuntos de conectores de vídeo componente de alta definición que puede utilizar:

- 1: Y, Pb y Pr, y Audio L y R
- 2: Y, Pb y Pr, y Audio L y R

- 1 Conecte los cables de vídeo componente y los cables de audio derecho e izquierdo a los conectores Component de la parte trasera del televisor.

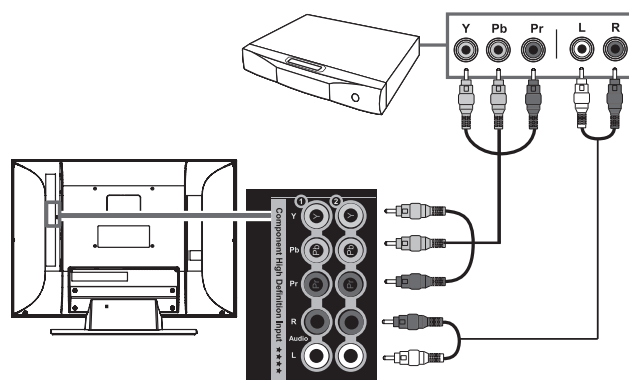

- 2 Conecte los cables al reproductor DVD.
- 3 Encienda el reproductor de DVD e inicie la reproducción.
- 4 Conecte la alimentación del televisor; consulte "Conexión de la alimentación del televisor" en la página 24.
- 5 Encienda el televisor; consulte "Encendido y apagado del televisor" en la página 27.
- 6 Seleccione la fuente de entrada que quiere ver, además del Aspect (Formato) y demás opciones; consulte "Manejo del televisor" en la página 35.

Conexión de equipos de definición estándar con cables S-Video o Video

Conecte un reproductor de DVD de definición estándar, un VCR, una consola, una cámara de vídeo u otro equipamiento mediante los conectores S-Vid o Video (vídeo compuesto). Estos conectores no transmiten señales de alta definición.

!

Los conectores de entrada de vídeo y S-Vid y Video comparten los conectores de audio del conjunto. No conecte cables de vídeo a ambos conectores de entrada S-Vid y Video en un mismo conjunto.

1 Conecte un cable de S-Video o un cable de vídeo compuesto mediante un los conectores AV Input en la parte trasera del televisor:

- 1: S-Vid o Video, y Audio L y R (izquierdo y derecho)
- 2: S-Vid o Video, y Audio L y R (izquierdo y derecho)

Conexión S-Vid

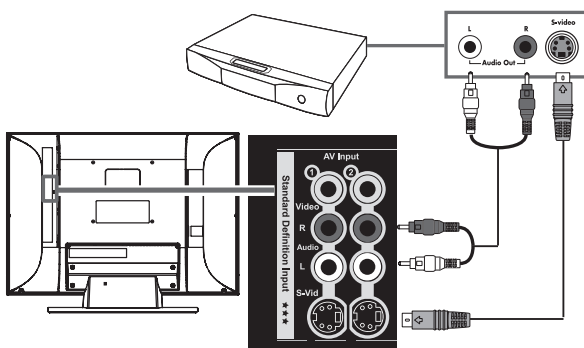

Conexión de vídeo

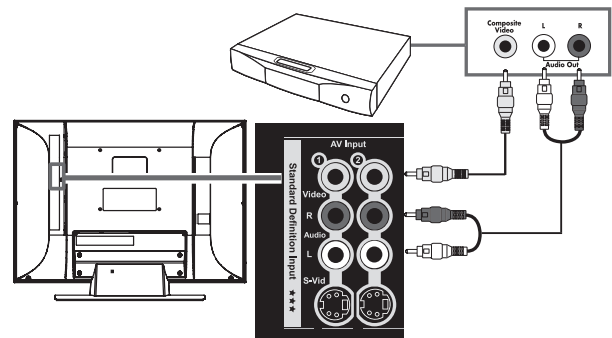

2 Conecte el cable de vídeo al reproductor DVD u otro tipo de equipamiento fuente:

Para un DVD, VCR, DVR u otro tipo de equipamiento que tenga un conector S-Video, utilice un cable de S-Video.

O bien

Para un DVD, VCR, DVR u otro tipo de equipamiento que tenga un conector de vídeo compuesto, utilice un cable compuesto.

3 Conecte el cable de audio a los conectores de audio derecho e izquierdo del conjunto de conectores del televisor.

4 Conecte los cables de audio al reproductor DVD.

5 Encienda el reproductor de DVD e inicie la reproducción.

6 Conecte la alimentación del televisor; consulte "Conexión de la alimentación del televisor" en la página 24.

7 Encienda el televisor; consulte "Encendido y apagado del televisor" en la página 27

8 Seleccione la fuente de entrada que quiere ver, además del Aspect (Formato) y demás opciones; consulte "Manejo del televisor" en la página 35.

Conexión de una videograbadora para grabar

El televisor no transmite ninguna señal para grabar.

Conexión de un PC



PRECAUCIÓN: En los televisores de alta definición que muestran la misma imagen estática en la pantalla durante periodos de tiempo prolongados* pueden producirse daños por retención de la imagen. Para evitarlo, debe activar siempre un protector de pantallas o apagar la pantalla del televisor cuando no se utilice durante un periodo de tiempo prolongado. La imagen puede quedarse retenida en todos los televisores LCD de alta definición.

*Un periodo de tiempo prolongado son 12 horas consecutivas sin utilizar.

Utilice las instrucciones siguientes al conectar un PC u otro tipo de equipamiento al conector de entrada de PC (conectores de monitor VGA y Audio L/R) en la parte trasera del televisor. La entrada de PC es una fuente de entrada que se puede seleccionar (opción PC de la lista de fuentes). Los cables se venden por separado.



Para obtener una lista de señales de PC compatibles con el televisor, consulte "Gráfica de compatibilidad con PC" en la página 117.



El conector de entrada de PC (VGA) admite un formato de resolución máxima de 720p. Sólo los conectores de entrada HDMI son compatibles con entradas de formato 1080p.

También puede conectar un PC con un conector DVI o un conector HDMI:



Los televisores conectados a los conectores de PC DVI o HDMI pueden experimentar una operación de sobreescaneado o de subescaneado, cuando la imagen es mayor o menor que la pantalla. Consulte con el fabricante de controladores de pantalla de su PC acerca de cómo cambiar de tamaño la configuración de la imagen.

- En caso de un PC con un conector DVI-D, conecte un cable DVI-D y un convertor DVI a HDMI a HDMI 1 y los cables de audio izquierdo y derecho a las entradas Audio In L y R.
- En caso de un PC con un conector DVI-I, conecte un cable DVI-I y un convertor DVI a VGA a la entrada de PC (VGA) y el audio al conector de entrada de audio de PC Audio L y R.
- En caso de un PC con un conector HDMI, conecte un cable HDMI desde el PC a cualquiera de los conectores HDMI del televisor. HDMI puede transferir tanto señales de vídeo como de audio; sin embargo, es posible que sea necesaria una configuración adicional del PC para la salida de audio por los conectores HDMI. Consulte con el fabricante de su PC acerca de cómo configurar el audio HDMI para su PC.

Para conectar un PC mediante los conectores de entrada de PC:



PRECAUCIÓN: Antes de conectar un PC, desconecte la alimentación del televisor y de todos los componentes conectados. Asegúrese de que el PC está apagado.

- 1 Conecte el cable de vídeo del PC o del equipo fuente al televisor mediante la entrada de PC (VGA).

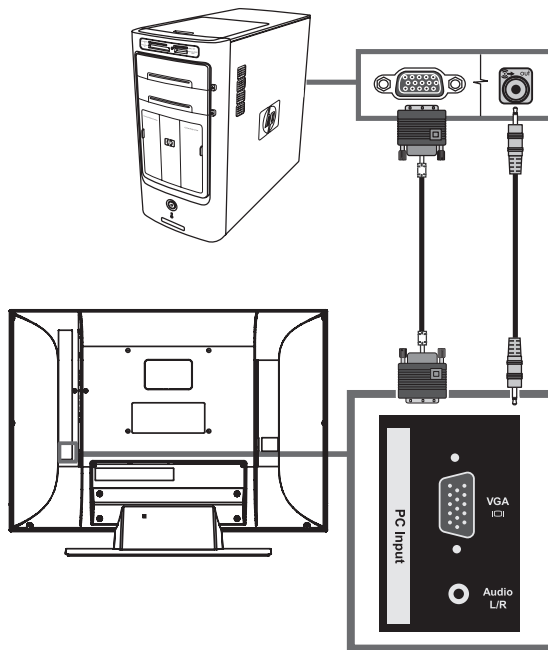

- 2 Conecte el cable de audio del equipo fuente al conector de entrada de audio de PC L/R.
- 3 Conecte los cables de audio y VGA al PC o equipo fuente.
- 4 Conecte la alimentación del televisor; consulte "Conexión de la alimentación del televisor" en la página 24.

- 5 Encienda el televisor; consulte "Encendido y apagado del televisor" en la página 27.
- 6 Conecte y encienda el PC o el equipo fuente.
- 7 Seleccione la fuente de entrada que quiere ver, además del Aspect (Formato) y demás opciones; consulte "Manejo del televisor" en la página 35.
- 8 Ajuste la imagen, incluido Sinc. auto., mediante la opción PC (pantalla) del menú en pantalla (OSD) Imagen; consulte "Ajuste de la imagen de pantalla del PC" en la página 75.

También puede iniciar la sincronización automática para la imagen del PC mediante el botón Select (Seleccionar) del televisor.

Conexión de un sistema de sonido externo

Puede conectar un sistema de sonido externo al televisor mediante los conectores de salida de audio para una señal de audio digital o analógica:

- Utilice un cable de audio óptico y el conector de salida de audio digital (óptico) en la parte posterior del televisor para transferir una señal de audio digital al sistema de sonido externo, como un receptor digital o un sistema de sonido ambiente.
- Utilice un cable de audio y conectores de salida de audio izquierdo y derecho en la parte posterior del televisor para transferir una señal de audio analógica a un sistema de sonido externo, como un amplificador analógico o un sistema estéreo.

La señal de fuente de entrada y la configuración del menú Audio del OSD determinan el tipo de salida de audio. Este televisor no es compatible con entrada de audio Dolby Digital mediante HDMI. Cuando conecte un receptor, un reproductor de DVD u otro dispositivo mediante el conector HDMI, coloque la salida de audio en formato PCM. Para obtener información sobre el tipo de salida de audio, consulte "Comprender la salida de audio" en la página 76.

Selección del tipo de sistema de sonido

El sistema de sonido externo puede determinar cómo conecta las fuentes de entrada de vídeo/audio al televisor y el televisor al sistema de audio externo. Seleccione:

- Sistema de cine en casa; consulte "Sistema de cine en casa (sin entrada de vídeo)" en la página 21.
- Sistema de receptor A/V; consulte "Sistema de receptor A/V (con entrada de vídeo)" en la página 21.
- Altavoces o amplificador; consulte "Altavoces amplificados o amplificador" en la página 22.

Sistema de cine en casa (sin entrada de vídeo)

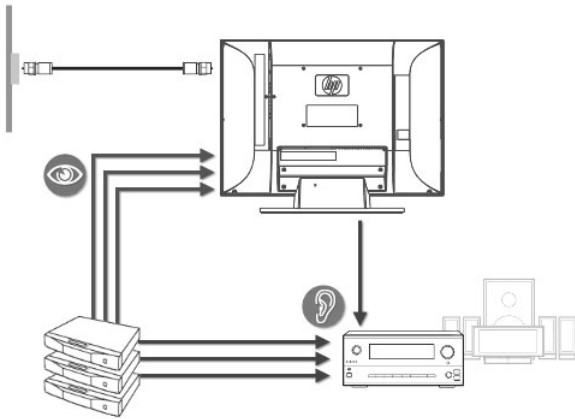

Si tienen un sistema de cine en casa sin entrada de vídeo, haga lo siguiente:

- Encamine el audio de todos los dispositivos fuente al sistema de cine en casa.
- Encamine el vídeo de todos los dispositivos fuente al televisor.
- Utilice el mando a distancia del televisor para seleccionar la fuente de entrada.
- Utilice el mando a distancia del sistema de cine en casa para seleccionar la entrada de audio.
- Utilice el mando a distancia del dispositivo fuente para controlar la reproducción.
- Si usa el conector ANT/Cable del televisor:

- Conecte la fuente de la señal al conector ANT/Cable; consulte "Conexión de la televisión por cable o mediante antena de recepción por ondas" en la página 13.
- Conecte los cables de audio desde la salida Audio del televisor (en estéreo digital óptico o analógico, o ambos) a la entrada del sistema de cine en casa.
- Si su sistema de cine en casa no es compatible con Digital Dolby, establezca el formato de audio digital en PCM mediante la opción Audio digital del menú Audio del OSD; consulte "Elección del modo de salida de audio digital" en la página 76.

Para programar el mando a distancia universal del televisor para controlar todos los dispositivos, consulte "Programación del mando a distancia para controlar un dispositivo audiovisual doméstico" en la página 54.

Sistema de receptor A/V (con entrada de vídeo)

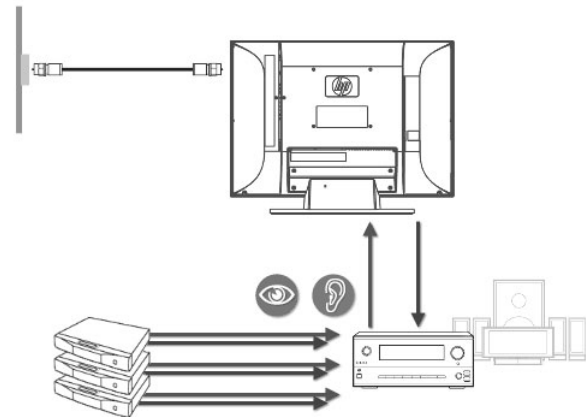

Si tiene un sistema de receptor A/V con entrada de vídeo, haga lo siguiente:

- Haga pasar el audio y vídeo de todos los dispositivos fuente al receptor A/V.
- Para los dispositivos fuente HDMI puede que tenga que usar un cable audio digital aparte además del cable HDMI.
- Utilice un solo cable de vídeo del receptor A/V al televisor.

- Utilice el mando a distancia del televisor para seleccionar la fuente de entrada donde ha conectado el receptor A/V.
- Utilice el mando a distancia del receptor A/V para seleccionar el dispositivo de fuente de vídeo.
- Utilice el mando a distancia del dispositivo fuente para controlar la reproducción.
- Si usa el conector ANT/Cable del televisor:
 - Conecte la fuente de la señal al conector ANT/Cable; consulte "Conexión de la televisión por cable o mediante antena de recepción por ondas" en la página 13.
 - Conecte los cables desde la salida Audio del televisor (en estéreo digital óptico o analógico, o ambos) a la entrada del receptor A/V.
 - Si su receptor A/V no es compatible con Digital Dolby, establezca el formato de audio digital en PCM mediante la opción Audio digital del menú Audio del OSD; consulte "Elección del modo de salida de audio digital" en la página 76.

Para programar el mando a distancia universal del televisor para controlar todos los dispositivos, consulte "Programación del mando a distancia para controlar un dispositivo audiovisual doméstico" en la página 54.

Altavoces amplificados o amplificador

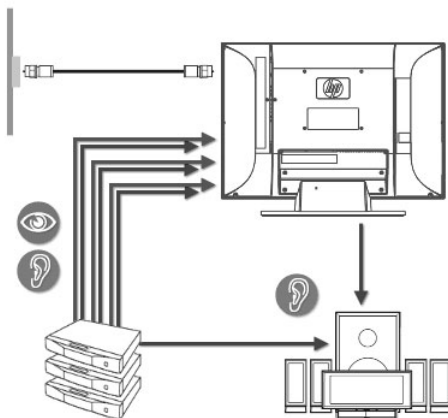

Si tiene altavoces con amplificador incorporado o un amplificador estéreo, haga lo siguiente:

- Encamine el vídeo y audio de todos los dispositivos fuente al televisor.
- Conecte los cables de audio desde la salida Audio del televisor (en estéreo digital óptico o analógico, o ambos) a la entrada de los altavoces amplificados o del amplificador.
- Utilice el mando a distancia del televisor para seleccionar la fuente de entrada.
- Establezca el formato de audio digital en PCM mediante la opción Audio digital del menú Audio del OSD; consulte "Elección del modo de salida de audio digital" en la página 76.
- Seleccione la entrada de los altavoces amplificados o del amplificador.
- Utilice el mando a distancia del dispositivo fuente para controlar la reproducción.
- Si usa el conector ANT/Cable del televisor:
 - Conecte la fuente de la señal al conector ANT/Cable; consulte "Conexión de la televisión por cable o mediante antena de recepción por ondas" en la página 13.
 - Si sus altavoces amplificados o el amplificador no son compatibles con Digital Dolby, establezca el formato de audio digital en PCM mediante la opción Audio digital del menú Audio del OSD; consulte "Elección del modo de salida de audio digital" en la página 76.
- Para dispositivos de fuente HDMI conecte un cable audio digital independiente desde el dispositivo fuente directamente a los altavoces amplificados o al amplificador. Si los altavoces amplificados no pueden acceder a la segunda entrada, utilice la salida analógica del televisor. Este televisor no es compatible con la entrada de audio Dolby Digital por HDMI y no transmite una señal audio digital desde la entrada HDMI.

Para programar el mando a distancia universal del televisor para controlar todos los dispositivos, consulte "Programación del mando a distancia para controlar un dispositivo audiovisual doméstico" en la página 54.

Conexión del sistema de sonido externo



PRECAUCIÓN: Antes de conectar un sistema de sonido externo, desconecte la alimentación del televisor y de todos los componentes conectados. Asegúrese de que el sistema de sonido externo está apagado.

1 Conecte el sistema de sonido externo al televisor:

- Para la conexión digital, conecte un cable de audio óptico al conector de salida de audio digital (óptico) en la parte posterior del televisor y al sistema de sonido externo, como un receptor digital o un sistema de sonido ambiente.
- Para la conexión analógica, conecte un cable de audio a los conectores de salida de audio izquierdo y derecho en la parte posterior del televisor y al sistema de sonido externo, como un amplificador analógico o un sistema estéreo.

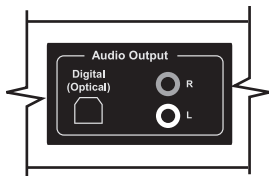

- 2 Conecte la alimentación del televisor; consulte "Conexión de la alimentación del televisor" en la página 24.
- 3 Encienda el televisor; consulte "Encendido y apagado del televisor" en la página 27
- 4 Conecte y encienda el sistema de sonido externo.
- 5 Defina el formato de audio digital mediante la opción Audio digital del menú Audio del OSD; consulte "Elección del modo de salida de audio digital" en la página 76.
- 6 Si lo desea, puede apagar los altavoces del televisor mediante la opción Altavoces del menú Audio del OSD; consulte "Uso del menú Audio" en la página 75.

Conexión del televisor a la red doméstica (LAN)

El televisor requiere el uso de un encaminador para efectuar la conexión con la red doméstica (LAN).

- La conexión con cables (Ethernet 802.3) utiliza un cable Ethernet y se conecta a través de un encaminador.
- La conexión inalámbrica (Wi-Fi 802.11 a/b/g/n) debe utilizar la antena inalámbrica interna del televisor y conectarse mediante un encaminador.



Para obtener el mejor rendimiento inalámbrico, HP recomienda el uso de una red Wi-Fi 802.11n de banda dual.

Conecte el televisor al encaminador de la red LAN de su PC conectando un cable Ethernet para una conexión con cables, tal como se describe en este procedimiento. Para una conexión inalámbrica, el televisor tiene antenas inalámbricas internas preparadas para usar; no hace falta tener antenas ni conexiones adicionales.

A

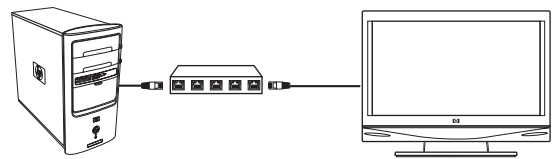

B

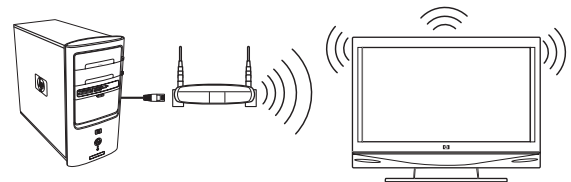

A PC con conexión LAN al televisor mediante encaminador conectado con cables.

B PC con conexión LAN al televisor mediante encaminador inalámbrico.

Para obtener más información acerca de los tipos de red inalámbrica, consulte "Selección de una ubicación adecuada" en la página 9.



Las antenas inalámbricas internas del televisor no funcionan como las antenas de televisión que se emplean para recibir las señales por ondas.



El televisor puede conectarse tanto con una conexión LAN con cables como inalámbrica utilizando el encaminador de su PC, aunque sólo podrá utilizar una de ellas a la vez.

Para pasar de una conexión admitida a otra, seleccione el tipo de red con el botón Media, seleccione primero el menú *Ajustes* y, a continuación, seleccione *Red*; consulte "Cambio de los ajustes de red" en la página 99.

Conexión del cable Ethernet

Siga estos pasos para conectar el cable Ethernet a su red doméstica de conexión con cables:



PRECAUCIÓN: Antes de conectar a la red, desconecte la alimentación del televisor y de todos los componentes conectados.

- 1 Conecte el cable Ethernet al encaminador de red y a la entrada Ethernet LAN en la parte trasera del televisor. La entrada LAN se encuentra debajo de la leyenda TV LAN.

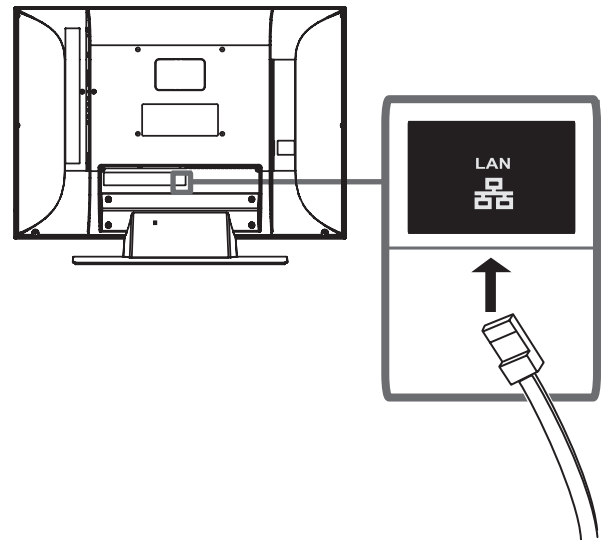

- 2 Conecte la alimentación del televisor; consulte "Conexión de la alimentación del televisor" en la página 24.
- 3 Encienda el televisor; consulte "Encendido y apagado del televisor" en la página 27

Conexión de la alimentación del televisor

- 1 Conecte el cable de alimentación al conector AC de la parte trasera del televisor.

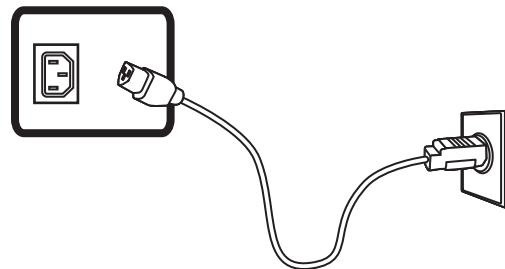

- 2 Conecte el cable de alimentación en la toma de corriente.

- 3 Inserte la abrazadera de cables desde la caja al orificio cuadrado en la parte posterior del televisor.

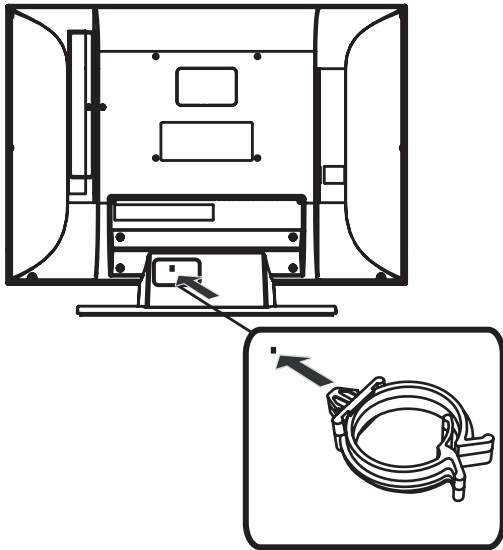

- 4 Haga pasar los cables por la abrazadera de cables.

Montaje y desmontaje de la base

El televisor viene con la base conectada. Siga estos pasos en el orden inverso para poner la base.



PRECAUCIÓN: Para montar o desmontar el televisor se necesitan dos personas.

Antes de desconectar la base, desenchufe el cable de alimentación y quite el cable.

- 1 Coloque el panel del televisor con cuidado con la pantalla hacia abajo sobre una mesa estable y acolchada, con la base del televisor extendida por encima del borde de la mesa.



ADVERTENCIA: No deje caer la base sobre el panel del televisor.

- 2 Quite los cuatro tornillos largos que fijan la base a la parte posterior del televisor y levante la base de forma que se separe.

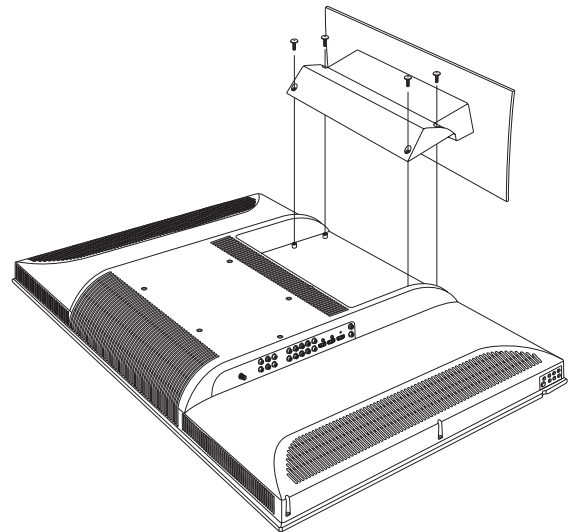

- 3** Para desmontar la base, gírela y quite los cuatro tornillos cortos que fijan los dos componentes.

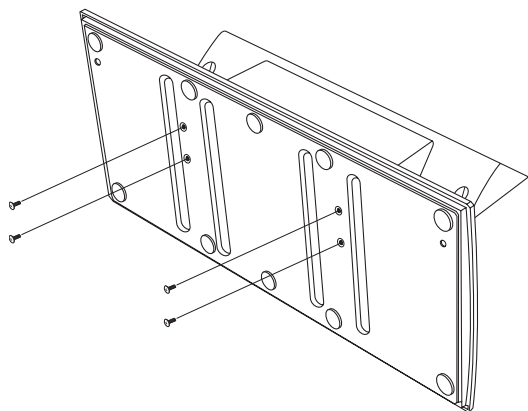

- 4** Coloque la base en posición vertical. Mantenga la base en su sitio y tire del soporte para separar los dos componentes. (Al montar la base, presione el soporte dentro de la base hasta que quede fijada.)

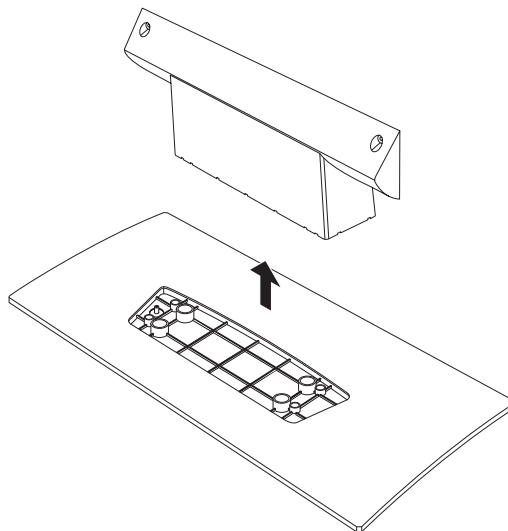

- 5** Guarde la base y los tornillos por si los necesita en el futuro.

Encendido del televisor

Encendido y apagado del televisor

El televisor dispone de un botón de encendido a la derecha del panel. Para encender el televisor también se puede utilizar el botón de encendido del mando a distancia.

Cuando se pulsa el botón de encendido, el televisor se enciende o se apaga.

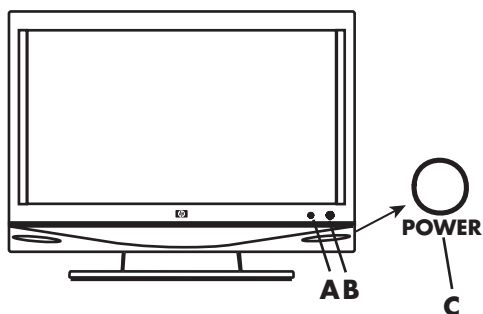

- A Luz de encendido**
- B Sensor del mando a distancia**
- C Botón de encendido**

La luz de encendido indica si el televisor está encendido o apagado.

Luz de encendido	Estado del televisor
Iluminado en azul	El televisor está apagado pero enchufado.
Iluminado en ámbar	El televisor se está encendiendo (el indicador se apaga al cabo de 30 segundos).
Apagado	El televisor está encendido o el cable de alimentación está desconectado.
Parpadeo de color ámbar o parpadeo de color azul	Se está realizando el diagnóstico de inicio o bien se ha producido un error.



El ajuste inicial del televisor comienza al encender el televisor por primera vez. Si el televisor ya fue encendido con anterioridad, el Asistente de configuración no se pondrá en marcha. Para ejecutar el Asistente de configuración desde el menú de la pantalla (OSD) consulte "Inicio del Asistente de configuración" en la página 86.

Si no va a utilizar el televisor durante algún tiempo, pulse el botón de encendido para apagarlo y a continuación desenchufe el cable de alimentación.

Uso del mando a distancia para apagar y encender el televisor

Apunte el mando a distancia al sensor de la parte frontal del televisor y pulse el botón de encendido. El televisor se encenderá o se apagará.

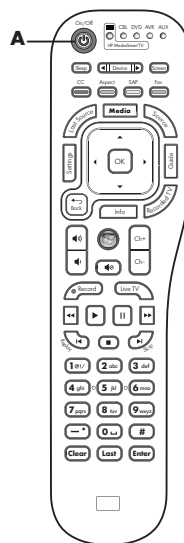

- A Botón de encendido del mando a distancia**

Uso del Asistente de ajuste inicial

Ajuste inicial del televisor

Al encender el televisor por primera vez, el Asistente de ajuste inicial le guiará por las siguientes opciones.

- Ajuste del idioma de los menús en pantalla.
- Configurar el modo del reloj (si es manual, introduzca la zona horaria, la fecha y la hora).
- Selección de una fuente de señales.
- Búsqueda de una fuente de señales de televisión (antena o cable) y memorización de los canales de televisión disponibles. (Espere mientras la operación de búsqueda de canales busca automáticamente una señal de todos los canales disponibles en el conector ANT/Cable).

Puede iniciar el Asistente de configuración mediante el menú de configuración OSD; consulte "Inicio del Asistente de configuración" en la página 86.

Preparación

Ejecute los pasos siguientes antes de pulsar el botón de encendido en el mando a distancia:

- 1 Inserte las pilas en el mando a distancia.
- 2 Conecte la fuente de la señal de antena o cable al televisor.
- 3 Enchufe el cable de alimentación en la toma de corriente.
- 4 Encienda el televisor.

Seleccionar o introducir elementos durante el Ajuste inicial del televisor

Pulse los botones de flecha del mando a distancia para seleccionar el elemento y pulse el botón OK.



Para ver programación en alta definición tiene que tener una fuente de señal de alta definición conectada al televisor, tal como una señal de antena o cable de alta definición, un receptor de cable o satélite de alta definición o un reproductor de -DVD de alta definición. Todas las fuentes excepto la señal de alta definición de cable o antena de alta definición deben conectarse a las entradas de alta definición del televisor.

Puede ver contenidos digitales multimedia de alta definición a través de su red doméstica.

Siguientes pasos

Esto completa la configuración inicial del televisor.

Para preparar el televisor para poder usar los contenidos digitales multimedia (el botón Media del mando a distancia), continúe con "Configuración del televisor para contenido digital multimedia" en la página 29.

Configuración del televisor para contenido digital multimedia

El televisor MediaSmart (con el botón Media del mando a distancia) ofrece un modo sencillo de conectar el televisor al PC o a los servicios en línea para:

- ver fotos
- ver vídeos
- escuchar música y
- acceder a servicios multimedia en línea, como música, vídeo o fotos

Al pulsar el botón Media del mando a distancia por primera vez, se abre un asistente que le guía para configurar la red en el televisor y en el PC.

Media

Para disfrutar de los contenidos digitales multimedia, antes debe efectuar las siguientes operaciones en el siguiente orden:

- 1 Realice la configuración inicial del televisor; consulte "Uso del Asistente de ajuste inicial" en la página 28.
- 2 Utilice el mando a distancia para iniciar la instalación de MediaSmart y seleccione los ajustes para el televisor y su red tal como se describe en esta sección.
- 3 Instale el software de MediaSmart en el PC como se describe en esta sección.
- 4 Complete la configuración del televisor como se describe en esta sección.

El software Windows Media Player (WMP) de Microsoft usa su red doméstica para transmitir fotos, vídeos y música a su televisor. Usted selecciona qué carpetas de fotos, música y vídeos de su PC quiere transmitir a su televisor. Debe tener instalado Windows Media Player y el televisor debe tener activada la opción de mostrar contenido digital multimedia de su PC. Pasará por los siguientes pasos durante la instalación del software.

Puede usar cualquier programa compatible con el protocolo UPnP (Universal Plug and Play) para transmitir contenidos multimedia al televisor. HP recomienda y es compatible con Windows Media Player 11.



Puede instalar Windows Media Player en varios PC para abrir los archivos de contenidos multimedia guardados en los PC. El televisor y todos los PC deben estar conectados a su LAN y estar encendidos.

Comprobación de las conexiones del televisor

Antes de empezar, compruebe que el televisor está conectado al router LAN y que el televisor y el equipo de red están encendidos. Para obtener instrucciones para conectar el televisor a una red con cables, consulte "Conexión del televisor a la red doméstica (LAN)" en la página 23.

Configuración inicial del televisor

Antes de continuar con la configuración multimedia digital, debe estar finalizada la configuración inicial del televisor. Si al encender el televisor por primera vez ha cancelado el asistente, inicie de nuevo el asistente de configuración desde el menú Configuración; consulte "Inicio del Asistente de configuración" en la página 86.

Configuración de la red doméstica del televisor

Siga estos pasos para realizar su tipo de conexión:

- Consulte "Configuración de una conexión con cables" en la página 30.
- Consulte "Configuración de una conexión inalámbrica" en la página 31.

Configuración de una conexión con cables

1 Siga el asistente del televisor.

En su televisor:

- a Dirija el mando de distancia al sensor situado en la pantalla y, si es necesario, pulse el botón Device (Dispositivo) para que se ilumine el indicador del televisor HP MediaSmart.

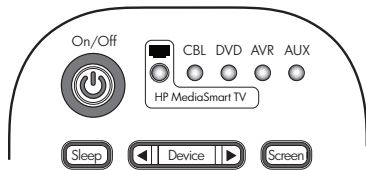

- b Pulse el botón Media.

Media

Al pulsar el botón Media del mando a distancia por primera vez, se abre un asistente que le guía para configurar la red en el televisor y en el PC.



Para iniciar el asistente después de la primera vez, pulse Media, seleccione Configuración pulse el botón OK, luego seleccione Red y pulse OK y, a continuación, seleccione Conectar a una red con cables y pulse OK.

- c Siga las instrucciones de la pantalla para seleccionar el idioma, etc.
- d El televisor muestra un mensaje cuando es hora de instalar el software que necesita en su ordenador.

2 Instalar el software del PC.

Utilice el CD de instalación para instalar el software en su ordenador (y en cada uno de los ordenadores de la red donde esté el contenido multimedia que desea transmitir al televisor).

En su ordenador:

- a Inserte el CD de instalación de MediaSmart de la caja del televisor en el lector de CD de su ordenador.
- b Siga las instrucciones de la pantalla para completar el procedimiento de instalación de MediaSmart.
 - Los parches del host de Windows Media Center Extender se instalan si tiene el sistema operativo Microsoft Windows Vista Home Premium o Home Ultimate.
 - El software Windows Media Player 11 se instala si no está todavía instalado en su ordenador.
 - El software MediaSmart Services Gateway y el software CinemaNow Media Manager de HP se instalan automáticamente.
 - El asistente de transmisión del HP MediaSmart realiza la instalación
 - La *Guía del usuario* de MediaSmart también se descarga automáticamente en su ordenador.



Si fuera necesario, su ordenador deberá reiniciarse antes de proseguir la instalación.

- Se abre el asistente de transmisión del HP MediaSmart para guiarle en el uso compartido de medios.
- Haga clic en Windows Media Player 11 para transmitir contenido multimedia a su televisor MediaSmart y, a continuación, seleccione las carpetas con el contenido que se va a transmitir.
- Indique la información para registrar su TV con HP.
- Haga clic para configurar los servicios de Online Media.
- Haga clic en **Finalizar** una vez terminada la instalación en el PC.

3 Finalizar la configuración del televisor.

En su televisor:

- a Vaya al televisor, seleccione **Siguiente** y, a continuación, pulse OK en el mando a distancia.
- b Siga las instrucciones que aparecen en pantalla para finalizar la configuración de su red. El asistente busca la red conectada con cables, la dirección IP y después comprueba que haya acceso a Internet por la red.
- c Configure Windows Media Center Extender si tiene el sistema operativo Microsoft Windows Vista Home Premium o Home Ultimate. (el televisor muestra una clave de ocho dígitos e instrucciones para introducir la clave en la configuración de Media Center del ordenador.)
- d Espere mientras el televisor busca servidores autorizados en la red. Si el televisor muestra un mensaje de error, haga lo siguiente:
 - Compruebe que el cable LAN (Ethernet) está conectado correctamente en el televisor y en el router.
 - Compruebe que el PC, el router y el resto del equipo de red estén encendidos.
- e Pulse el botón Media para ver el menú de medios principales. Para utilizar el menú, consulte "Uso de contenido digital multimedia" en la página 89.



El modo En espera predeterminado del televisor es Inicio rápido. Para ahorrar electricidad, cambie la opción del modo En espera a Ahorro de energía en el menú de configuración en pantalla; consulte "Ajuste del Modo de espera" en la página 87.

Configuración de una conexión inalámbrica

Antes de comenzar:

- En caso de conexión inalámbrica, es necesario que sepa el nombre o SSID de la red, así como los datos de seguridad de la misma (la clave WEP o la contraseña WPA.)
 - Asegúrese de que la red inalámbrica funciona.
- 1 Siga el asistente del televisor.

En su televisor:

- a Dirija el mando de distancia al sensor situado en la pantalla y, si es necesario, pulse el botón Device (Dispositivo) para que se ilumine el indicador del televisor HP MediaSmart.

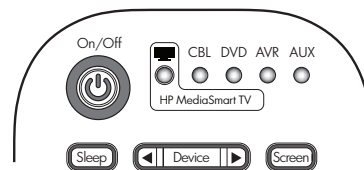

- b Pulse el botón Media.

Media

Al pulsar el botón Media del mando a distancia por primera vez, se abre un asistente que le guía para configurar la red en el televisor y en el PC.



Para iniciar el asistente, pulse Media, seleccione Configuración, pulse el botón OK, luego seleccione Red y pulse OK. A continuación, seleccione Conectar a una red con cables y pulse OK.

- c Siga las instrucciones de la pantalla para seleccionar el idioma, etc.
- d El televisor muestra un mensaje cuando es hora de instalar el software que necesita en su ordenador.

2 Instalar el software del PC.

Utilice el CD de instalación para instalar el software en su ordenador (y en cada uno de los ordenadores de la red donde esté el contenido multimedia que desea transmitir al televisor). En su ordenador:

- a Inserte el CD de instalación de MediaSmart de la caja del televisor en el lector de CD de su ordenador.
- b Siga las instrucciones de la pantalla para completar el procedimiento de instalación de MediaSmart.
 - Los parches del host de Windows Media Center Extender se instalan si tiene el sistema operativo Microsoft Windows Vista Home Premium o Home Ultimate.
 - El software Windows Media Player 11 se instala si no está instalado en su ordenador.
 - El software MediaSmart Services Gateway y el software CinemaNow Media Manager de HP se instalan automáticamente.
 - El asistente de transmisión del HP MediaSmart realiza la instalación.
 - La *Guía del usuario* de MediaSmart también se descarga automáticamente en su ordenador.



Si fuera necesario, su ordenador deberá reiniciarse antes de proseguir la instalación.

- Se abre el asistente de transmisión del HP MediaSmart para guiarle en el uso compartido de medios.
- Haga clic en Windows Media Player 11 para transmitir contenido multimedia a su televisor MediaSmart y, a continuación, seleccione las carpetas con el contenido que se va a transmitir.
- Indique la información para registrar su TV con HP.
- Haga clic para configurar los servicios de Online Media.
- Haga clic en **Finalizar** una vez terminada la instalación en el PC.

3 Finalizar la configuración del televisor.

En su televisor:

- a Vaya al televisor, seleccione **Siguiente** y, a continuación, pulse OK en el mando a distancia.
- b Seleccione la conexión inalámbrica cuando aparezca la opción en el asistente.
- c El asistente busca las redes inalámbricas disponibles y presenta una lista. Seleccione la red que desea y prepárese para introducir su SSID y la clave de seguridad en caso necesario. Introduzca los datos mediante el teclado que aparece en pantalla o pulse los botones de números del mando a distancia según sea necesario para seleccionar un determinado carácter.



Si su red inalámbrica no está en la lista, seleccione el modo *Avanzado* e introdúzcala manualmente.

- d Siga las instrucciones que aparecen en pantalla para finalizar la configuración de su red. El asistente busca la red inalámbrica, la dirección IP y después comprueba que haya acceso a Internet por la red.
- e Configure Windows Media Center Extender si tiene el sistema operativo Microsoft Windows Vista Home Premium o Home Ultimate (El televisor muestra una clave de ocho dígitos e instrucciones para introducir la clave en la configuración de Media Center del ordenador).
- f Espere mientras el televisor busca servidores autorizados en la red.
- g Pulse el botón Media para ver el menú de medios principales. Para utilizar el menú, consulte "Uso de contenido digital multimedia" en la página 89.



El modo *En espera* predeterminado del televisor es *Inicio rápido*. Para ahorrar electricidad, cambie la opción del modo *En espera* a *Ahorro de energía* en el menú de configuración en pantalla; consulte "Ajuste del Modo de espera" en la página 87.

Configuración y uso de Windows Media Center Extender

El botón verde de inicio de Media Center del mando a distancia puede configurarse para que funcione como Windows Media Center Extender. Muestra la ventana de Windows Media Center desde su ordenador, de modo que puede navegar y utilizar el Windows Media Center como si estuviera en el ordenador.

Para utilizar esta característica desde el televisor, el ordenador debe tener el sistema operativo Windows Vista Home Premium o el sistema operativo Home Ultimate, los cuales incluyen la aplicación Windows Media Center.

El ordenador Windows Vista puede admitir hasta cuatro dispositivos Extender. El televisor puede ser un dispositivo Extender sólo para un ordenador a la vez.

Casi al final de la instalación del televisor, tendrá la oportunidad de configurar el televisor como Windows Media Center Extender. Si se salta la configuración durante la instalación, puede iniciar dicha configuración pulsando el botón verde de inicio de Media Center del mando a distancia. Al hacerlo, el televisor muestra el menú de configuración de Windows Media Center.

Seleccione **Instalación de Extender** en el menú y, a continuación pulse OK en el mando a distancia. El televisor mostrará la clave de ocho dígitos que debe introducir en la configuración de Windows Media Center para la instalación del Extender en el ordenador. Escriba la clave y vaya al ordenador.

Para ir al paso siguiente, continúe con "Configuración de Windows Media Center Extender en el ordenador" en la página 33.

Configuración de Windows Media Center Extender en el ordenador

En los pasos siguientes se describe el procedimiento de configuración en el ordenador, donde debe seguir el asistente en pantalla de la configuración de Windows Media Center e introducir la clave de ocho dígitos cuando se le indique.

El ordenador puede detectar automáticamente el televisor e indicarle que lo conecte como un dispositivo Extender. Si no lo detecta, realice los siguientes pasos:



El ordenador debe tener una conexión activa a Internet durante la configuración del Extender, lo que le permitirá ponerse en contacto con Microsoft y verificar la clave del dispositivo Extender.

- 1 Abra Windows Media Center en el ordenador con la red doméstica conectada al receptor MediaSmart HDTV.
- 2 En la ventana de Windows Media Center, seleccione **Tareas, configuración** y, a continuación, haga clic en **Agregar Extender**.
- 3 En la pantalla de bienvenida, haga clic en **Siguiente**. Introduzca la clave de ocho dígitos que aparecía en la pantalla del televisor y, a continuación, haga clic en **Siguiente**.
- 4 Siga los pasos de instalación del Extender y una vez que haya terminado, haga clic en **Finalizar**.

Aparecerá la ventana de Windows Media Center en el televisor.

Reiniciar o cambiar el ordenador para el Windows Media Center Extender

Siga el procedimiento que se indica a continuación si quiere reiniciar el Extender o utilizar la característica con un ordenador diferente (el televisor puede funcionar como Extender para un solo ordenador a la vez).



Después de la configuración inicial del televisor como Extender, la información de configuración actual debe eliminarse del televisor antes de configurar un nuevo ordenador.

Abra el menú de configuración de Windows Media Center en el televisor: Pulse el botón Media, seleccione **Configuración** en el menú principal de Media y, a continuación, pulse OK. Seleccione **Windows Media Center** y pulse OK. Aparecerá el menú.

- Para reiniciar el Extender, seleccione **Instalación de Extender** y, a continuación, pulse OK. Siga las instrucciones que aparecen en pantalla.
- Para cambiar el ordenador para la función Extender, seleccione **Suprimir información de la instalación** y, a continuación, pulse OK. Siga las instrucciones que aparecen en pantalla.

Después, cuando vuelva a aparecer el menú, seleccione **Instalación de Extender** y, a continuación, pulse OK. Siga las instrucciones que aparecen en pantalla para configurar el nuevo ordenador.

Uso de Windows Media Center Extender

Una vez finalizada la configuración de Windows Media Center Extender en el ordenador, cuando pulse el botón verde de inicio de Media Center en el mando a distancia (o cuando seleccione el icono en el menú principal de Media), la ventana de Windows Media Center se mostrará en el televisor.



Windows Media Center debe estar abierto en el ordenador. Para abrirlo desde el televisor: Pulse Media, seleccione Configuración y pulse OK. Seleccione Windows Media Center y pulse OK. Seleccione Iniciar Extender y luego pulse OK.

Utilice los botones de flecha, el botón OK y el botón Back del mando a distancia de MediaSmart para desplazarse por los menús de Windows Media Center y reproducir contenido multimedia, igual que lo haría con el mando a distancia de Windows Media Center apuntando al ordenador.

Si el ordenador tiene un sintonizador de televisión y está conectado a una fuente de señal de televisión, también podrá controlar la televisión en directo o grabada:

- Pulse Live TV para mostrar el menú de televisión en directo de Windows Media Center.
- Pulse un botón de canal (CH+ o CH-) para cambiar de canal cuando esté viendo televisión en directo.
- Pulse Recorded TV para mostrar el menú de televisión en grabada de Windows Media Center.
- Pulse Guide para mostrar la guía de programas de Windows Media Center.
- Pulse Record para empezar a grabar el programa de televisión que está viendo en directo o para marcar la grabación de un programa en la guía de programas de Windows Media Center.



Los botones Live TV, Guide y Record necesitan un ordenador un sintonizador de televisión y una señal activa de televisión.

Para ver todos los botones del mando a distancia que puede utilizar con esta característica, consulte "Uso del botón verde de inicio de Media Center" en la página 47.

Para salir de la ventana de Windows Media Center, proceda de una de las siguientes maneras con los botones del mando a distancia:

- Pulse el botón Media para mostrar el menú principal de Media.
- Pulse Last Source para ver la última fuente seleccionada en el televisor.
- Pulse Source y seleccione una nueva fuente de entrada.

Manejo del televisor

Uso del mando a distancia

El mando a distancia permite controlar el televisor. Para utilizar el mando a distancia, apúntelo al sensor de la parte frontal del televisor.

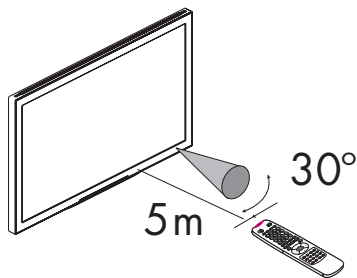

El mando a distancia debe utilizarse desde una distancia no superior a 5 metros (16,4 pies) del televisor, situándolo frente al visor del sensor del televisor y apuntando desde un ángulo máximo de 30 grados, tanto en sentido horizontal como vertical.

Uso de mandos a distancia universales

Si desea programar un mando a distancia universal para hacer funcionar su televisor HP, pero HP no se encuentra en la lista de códigos de marca admitidos, utilice el código de televisor Philips. El mando a distancia HP utiliza los códigos de mandos a distancia de Philips, bajo licencia de esta marca.

Una vez programado su mando a distancia universal con un código de televisor Philips, puede ejecutar las funciones de volumen, silencio, encendido y fuente de entrada de su televisor HP.

Instalación o sustitución de las pilas del mando a distancia

Inserte dos pilas AA no recargables en el mando a distancia asegurándose de colocarlas en la posición correcta.

- 1 Pulse y abra la tapa de la parte posterior del mando distancia.
- 2 Inserte las pilas en el mando a distancia, asegurándose de colocarlas con las polaridades correctas.
- 3 Cierre la cubierta.

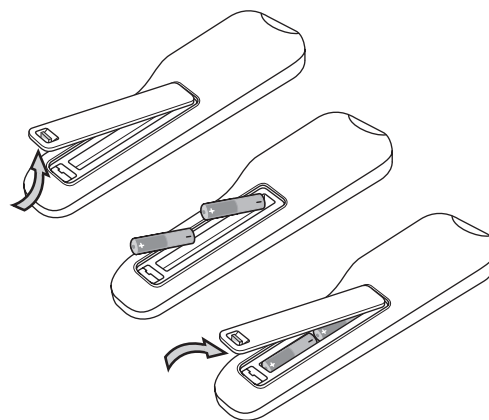

No mezcle distintos tipos de pilas (por ejemplo, alcalinas con pilas de carbono-zinc), ni pilas antiguas con pilas nuevas.

Al instalar las pilas, asegúrese de mantener la polaridad correcta según se indica en el compartimento de las pilas. Las pilas colocadas con la polaridad invertida pueden dañar el dispositivo.

Cuando no use el mando a distancia durante un largo período de tiempo, extraiga las pilas para evitar daños causados por fugas del ácido de las mismas.

No intente recargar pilas que no sean recargables ya que pueden sobrecalentarse y agrietarse. Siga las indicaciones del fabricante de las pilas.





Retire las pilas tan pronto como se agoten. Las pilas agotadas pueden tener fugas y dañar gravemente la unidad. La vida útil de las pilas dependerá de la frecuencia con que se utilice el mando a distancia. Reemplace las pilas cuando el funcionamiento del mando a distancia empiece a ser irregular.

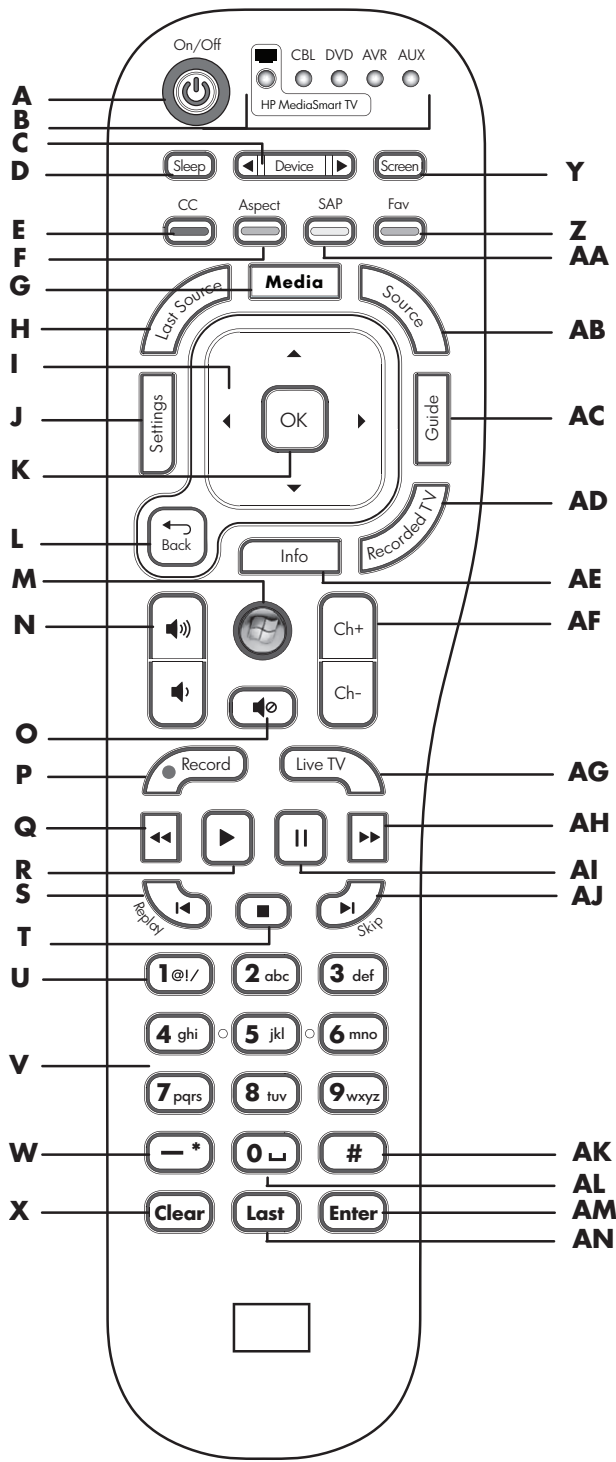





No abra las pilas, ni las caliente, ni las tire al fuego.



Identificación de los botones del mando a distancia





Nombre	Descripción	Icono
A Encendido	Pulse el botón de encendido para encender o apagar el televisor.	
B Indicadores	Muestran el dispositivo que el mando a distancia está controlando: Televisor, cable (CBL), DVD, receptor audiovisual (AVR) o dispositivo auxiliar (AUX). Cualquier dispositivo de mando a distancia puede programarse para cada indicador, excepto para el televisor de alta definición HP MediaSmart. Pulse el botón Device (C) para seleccionar el dispositivo.	
C Device (Dispositivo)	Pulse Device (Dispositivo) tantas veces como necesario para seleccionar el dispositivo controlado por el mando a distancia; se encenderá un indicador (B) que indica el dispositivo controlado.	
D Sleep (Temporizador)	Pulse Sleep (Temporizador) para ajustar el temporizador en este orden: Apagado, 15, 30, 60, 120 o 150 minutos.	

Nombre	Descripción (continuación)	Icono
E Botón CC o rojo (contextual)	Pulse CC para seleccionar un modo de subtítulo: Apagado/Encendido u On Mute (en silencio). En los menús de contenido multimedia, pulse el botón contextual rojo para realizar una acción específica en elemento o menú en el que se encuentre.	
F Botón Aspect (Formato) o verde (contextual)	Pulse Aspect (Formato) para seleccionar una opción de dimensiones de la imagen del televisor: Automático, 16:9, 4:3, Zoom1, Zoom2 o Panorámico. Las opciones disponibles dependen de la fuente de entrada. En los menús de contenido multimedia, pulse el botón contextual verde para realizar una acción específica en elemento o menú en el que se encuentre.	
G Media (Contenido multimedia)	Pulse el botón Media para abrir el menú principal de Media. Si el televisor está apagado, Media también enciende el televisor.	
H Last Source (Última fuente)	Pulse Last Source (Última fuente) para cambiar la entrada a la de la última fuente que se ha usado.	





Nombre	Descripción (continuación)	Icono
I Flechas arriba/abajo/izquierda/derecha	Pulse un botón de flecha para mover el cursor por las pantallas del menú.	
J Settings (Configuración)	Pulse Settings (Configuración) para abrir el menú en pantalla (OSD). Pulse Settings de nuevo para salir del menú y volver a la pantalla del televisor.	
K OK (Aceptar)	Pulse OK (Aceptar) para elegir la opción de menú seleccionada.	
L Back (Atrás)	Pulse Back (Atrás) para regresar al nivel anterior dentro de un menú.	
M Inicio de Media Center (redondo y verde)	Pulse este botón para mostrar la ventana de Windows Media Center desde el ordenador. El televisor actúa como Windows Media Center Extender.	
N Volumen	Pulse un botón de Volumen para incrementar (o reducir) el nivel de sonido.	
O Silencio	Pulse el botón de silencio para desactivar o activar el sonido.	



Nombre	Descripción (continuación)	Icono
P Record (Grabar)	Pulse Record (Grabar) para comenzar a grabar en el dispositivo que está controlado por el mando a distancia, si éste es compatible con el uso de ese botón.	
Q Retroceso	Pulse Retroceso para hacer retroceder el dispositivo que se está controlando con el mando a distancia. En los menús de contenido digital multimedia, pulse Retroceso para retroceder (rebobinado rápido) en el vídeo actual.	
R Reproducir	Pulse Reproducir para iniciar la reproducción del dispositivo controlado mediante el mando a distancia. En los menús de contenidos digitales multimedia, pulse la opción de reproducción para detener el avance rápido (AH) o el retroceso (Q) al usar vídeo a pantalla completa, o para reanudar la música tras una pausa (AI). Cuando recorra los medios, puede empezar a reproducir uno seleccionándolo y pulsando el botón OK (Aceptar) (K).	



Nombre	Descripción (continuación)	Icono
S Anterior (Replay)	Pulse Anterior para ir al elemento precedente en el dispositivo que está controlado por el mando a distancia. En los menús de contenidos digitales multimedia, pulse Anterior para saltar al elemento precedente en música o fotografías.	
T Detener	Pulse este botón para detener la reproducción del dispositivo controlado mediante el mando a distancia. En los menús de contenidos digitales multimedia, púlselo para detener la reproducción del archivo multimedia seleccionado.	
U 1 @/	Pulse el botón de número 1 para seleccionar directamente un canal y, a continuación, pulse Enter (AM). En los menús de contenidos digitales multimedia, pulse 1 para el número uno, o para @ (signo de arroba), ! (signo de exclamación) o / (barra).	

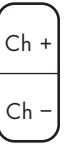

Nombre	Descripción (continuación)	Icono
V Números	<p>Pulse los botones numéricos (0–9) para seleccionar directamente los canales y, a continuación, pulse Enter (Intro) (AM).</p> <p>En los menús de contenidos digitales multimedia, pulse un botón numérico para introducir un número. Pulse un botón numérico tantas veces como sea necesario para seleccionar un carácter y después pulse Enter (Intro). Por ejemplo, pulse 1 (U) para el número uno y @, !, o /. Pulse 0 (AL) para introducir un cero o un espacio. Pulse Clear (Borrar) (X) para retroceder un espacio y borrar un carácter.</p>	
W - (guión) o * (asterisco)	<p>Pulse - (guión) para introducir un guión para un canal digital; por ejemplo, canal 14-2.</p> <p>En los menús de contenidos digitales multimedia, pulse - (guión) para introducir un guión o un * (asterisco).</p>	

Nombre	Descripción (continuación)	Icono
X Borrar	<p>En los menús de contenidos digitales multimedia, cuando esté escribiendo caracteres pulse Clear (Borrar) para retroceder un espacio y borrar un carácter.</p>	
Y Screen (Pantalla)	<p>Pulse Screen (Pantalla) para apagar la imagen de vídeo cuando se está reproduciendo solamente música. Pulse Screen (Pantalla) de nuevo para mostrar la imagen de vídeo.</p>	
Z Botón Fav o botón azul (contextual)	<p>Pulse Fav para ver una lista de sus canales favoritos. Pulse un botón de flecha (I) para seleccionar un canal de la lista y, a continuación, pulse OK (Aceptar) (K).</p> <p>Para agregar un canal a la lista Fav haga lo siguiente: Seleccione el canal, pulse Fav para abrir la lista en una línea vacía (o bien pulse un botón de flecha para seleccionar una entrada existente para modificarla) y después pulse Ch+ (AF). El nuevo canal formará parte ahora de la lista Fav.</p> <p>En los menús de contenido multimedia, pulse el botón contextual azul para realizar una acción específica en elemento o menú en el que se encuentre.</p>	

Nombre	Descripción (continuación)	Icono
AA Botón SAP/ MTS o amarillo (contextual)	Pulse el botón SAP/ MTS para seleccionar entre las opciones disponibles de programas secundarios de audio (SAP) y de sonido de televisión multicanal (MTS). En los menús de contenido multimedia, pulse el botón contextual amarillo para realizar una acción específica en elemento o menú en el que se encuentre.	
AB Fuente	Pulse Source (Fuente) para visualizar una lista de fuentes de entrada. Pulse un botón de flecha (I) para seleccionar la fuente de la señal que quiere ver y, a continuación, pulse OK (Aceptar) (K), (o pulse Source (Fuente) de nuevo para cerrar la lista sin cambiar la fuente).	
AC Guía	Pulse Guide (Guía) para mostrar la guía del dispositivo que está controlado por el mando a distancia, si éste es compatible con el uso de ese botón.	
AD Grabaciones de TV	Pulse Recorded TV (TV grabada) para abrir un listado de programas de televisión grabados por el dispositivo controlado por el mando a distancia, si el dispositivo admite la función del botón.	

Nombre	Descripción (continuación)	Icono
AE Info	Pulse Info para ver un titular del canal que contenga información sobre el programa actual.	
AF +Canal/ Ch-	Pulse Ch+ (o Ch-) para seleccionar el siguiente canal (o el anterior). En los menús de contenidos digitales multimedia, pulse Ch+ (o Ch-) para subir o bajar una página en la lista.	
AG Live TV (TV en directo)	Pulse Live TV (TV en directo) para seleccionar emisiones de televisión en directo para el dispositivo que está controlado por el mando a distancia, si éste es compatible con el uso de ese botón.	
AH Avance rápido	Pulse el botón de avance rápido (FF) para avanzar-rápidamente en el dispositivo controlado mediante el mando a distancia. En los menús de contenidos digitales multimedia, pulse este botón para avanzar rápidamente en el archivo seleccionado.	

Nombre	Descripción (continuación)	Icono
AI Pausa	Pulse Pausa para suspender la reproducción del dispositivo controlado mediante el mando a distancia. En los menús de contenidos digitales multimedia, pulse Pausa para suspender la reproducción del archivo seleccionado.	
AJ Siguiente (Skip)	Pulse Siguiente para ir al elemento siguiente en el dispositivo controlado mediante el mando a distancia. En los menús de contenidos digitales multimedia, pulse Siguiente para saltar al elemento siguiente en música o fotografías.	
AK #	En los menús de contenidos digitales multimedia, pulse # para introducir el signo de almohadilla.	

Nombre	Descripción (continuación)	Icono
AL 0 (espacio)	Pulse el botón de número 0 para seleccionar directamente un canal y, a continuación, pulse Enter (AM). En los menús de contenidos digitales multimedia, pulse 0 para insertar el número cero o un espacio.	
AM Enter (Intro)	Pulse Enter (Intro) tras introducir un número de canal. En los menús de contenidos digitales multimedia, pulse Enter (Intro) para seleccionar o realizar una acción marcada en el menú de contenidos multimedia o tras indicar un número.	
AN Last (Último)	Pulse Last (Último) para restablecer el canal anterior que estaba viendo.	

Selección de un dispositivo para su control

Siga estos pasos para seleccionar y hacer funcionar el televisor u otro dispositivo de entretenimiento doméstico después de programarlo en el mando a distancia como CBL, DVD, AVR o dispositivo AUX.

A excepción del indicador del televisor, cualquier dispositivo puede ser programado para cada indicador.

Indicadores luminosos de los dispositivos	Descripción
Televisor HP MediaSmart	El mando a distancia controla el televisor (ya programado).
CBL	El mando a distancia controla el receptor externo de cable o satélite u otro dispositivo programado. El receptor externo Comcast es el fabricante predeterminado.
DVD	El mando a distancia controla el reproductor de DVD u otro dispositivo programado. El reproductor de DVD Sony es el fabricante predeterminado.
AVR	El mando a distancia controla el receptor audiovisual u otro dispositivo programado. Sin fabricante predeterminado.
AUX	El mando a distancia controla el dispositivo auxiliar u otro dispositivo programado. Sin fabricante predeterminado.



Cada dispositivo programado puede tener un segundo dispositivo programado para la asignación de volumen, que ajusta el sonido de dicho dispositivo, como un sistema de sonido externo; consulte “Programación del segundo dispositivo para asignar el volumen” en la página 55.

- 1 Pulse el botón Device (Dispositivo), si es necesario, para que se ilumine el indicador correspondiente al dispositivo que desea controlar.

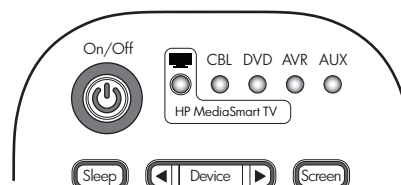

- Para manejar el televisor, apunte el mando a distancia hacia la ventana del sensor del mando a distancia que se encuentra cerca del ángulo inferior derecho de la parte frontal de la pantalla del televisor.
 - Para manejar otro dispositivo, apunte el mando a distancia hacia la ventana del sensor del mando a distancia del dispositivo.
- 2 Si es necesario, pulse el botón de encendido para encender el dispositivo.
 - 3 Controle el televisor o el dispositivo utilizando el mando a distancia.

- Para el televisor, consulte el resto de los temas de esta sección. El televisor debe ser el dispositivo seleccionado para utilizar el botón Media o el botón verde de inicio de Media Center.

- Para cualquiera de los demás dispositivos, use los botones del mando a distancia que admite el dispositivo. Utilice los botones Record

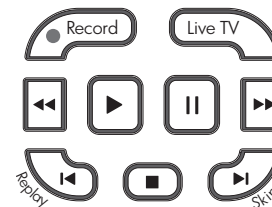

(Grabar), Retroceso, Reproducir, Pausa, Avance-rápido (FF) y Detener para controlar el DVD u otro dispositivo conectado. Los botones Anterior y Siguiente funcionan con los reproductores de DVD. El botón Live TV (TV en directo) funciona con la grabadora de vídeo personal y con los dispositivos receptores de cable o de satélite.

Para obtener información sobre cómo programar un dispositivo en el mando a distancia, incluida la programación de un dispositivo para la asignación de volumen, consulte "Programación del código del dispositivo" en la página 54.

Para ver una lista de los botones disponibles de:

- Característica Media, consulte "Uso del menú principal de Media" en la página 89.
- Características del botón verde de inicio de Media Center, consulte "Uso del botón verde de inicio de Media Center" en la página 47.

Para ver la lista de los botones disponibles para controlar un dispositivo programado, consulte "Control de un reproductor de DVD u otro dispositivo" en la página 50.

Selección de la fuente de entrada

- 1 Pulse el botón Fuente del mando a distancia o del televisor para abrir la lista de fuentes de entrada.
- 2 Pulse el botón de flecha hacia arriba o hacia abajo del mando a distancia o pulse los botones de Canal del televisor para seleccionar la fuente de entrada que quiere ver. ▲
CH
▼
- 3 Pulse OK en el mando a distancia o pulse Seleccionar en el televisor.

O bien

Vuelva a pulsar el botón Fuente para cerrar la lista de fuentes de entrada sin cambiar la fuente.

La lista de fuentes de entrada identifica un conjunto de conectores de la parte trasera del televisor:

- **Antena o Cable** es el conector ANT/Cable In. La etiqueta muestra la selección de la fuente de exploración (Antena o Cable) de la última exploración de canales realizada por el Asistente de configuración o por el menú Canales.
- **AV1** es el conjunto de entradas de Standard Definition Input AV Input 1 de S-Vid o Video.
- **AV2** es el conjunto de entradas AV 2 de S-Vid o Video.
- **Component 1** es el conjunto de entradas Component High Definition Input 1 (entrada de alta definición "component").
- **Component 2** es el conjunto de entradas Component High Definition Input 2 (entrada de alta definición "component").
- **HDMI 1** es el conector de entrada de alta definición digital HDMI 1.
- **HDMI 2** es el conector de entrada de alta definición digital HDMI 2.
- **HDMI 3** es el conector de entrada de alta definición digital HDMI 3.
- **PC** es el conjunto de conectores de entrada de PC (VGA).
- **MediaSmart** muestra el menú principal de Media, como si pulsara el botón Media.

Puede cambiar todos los títulos excepto Antena (o Cable) y MediaSmart. Utilice el menú de Configuración en pantalla para cambiar el título en la lista de fuentes; consulte "Cambiar las etiquetas de entrada" en la página 86.

Selección de la última fuente

Pulse el botón Last Source (Última fuente) en el mando a distancia para cambiar la entrada a la de la última fuente que se ha usado.

Ajuste del volumen

Para incrementar o reducir el nivel de sonido pulse:

- Los botones de Volumen del mando a distancia.



O bien

Los botones de Volumen del televisor. VOL ▲
VOL
▼

La barra indicadora del televisor indica el grado de aumento o disminución del volumen.

Silenciamiento del sonido

- 1 Pulse el botón Silencio del mando a distancia para apagar provisionalmente el sonido. 
- 2 Para restablecer el sonido al nivel anterior, vuelva a pulsar el botón Silencio.

Cambio de canales

Para pasar al canal siguiente o anterior, pulse:

- Los botones Ch+ o Ch- del mando a distancia.



O bien

Los botones de canal del televisor. 

Para cambiar de canal, introduzca un número de un dígito, dos dígitos o tres dígitos, o bien pulse los botones de subir o bajar de canal.

Para seleccionar un número de canal específico (por ejemplo, el canal 25), complete el siguiente procedimiento en menos de cuatro segundos:

- 1 Pulse el botón 2 del mando a distancia.
- 2 Pulse el botón 5.
- 3 Pulse Enter (Intro).

Para seleccionar un número de canal digital específico (por ejemplo, el canal 14-2), complete el siguiente procedimiento en menos de cuatro segundos:

- 1 Pulse el botón 1 del mando a distancia.
- 2 Pulse el botón 4.
- 3 Pulse el botón - (guión).
- 4 Pulse el botón 2.
- 5 Pulse Enter (Intro).

Selección del último canal

Pulse el botón Último del mando a distancia para ver el canal que estaba viendo antes.

Selección de un canal favorito

Puede seleccionar rápidamente un canal favorito mediante el botón Fav del mando a distancia.

Pulse el botón Fav del mando a distancia para ver una lista de sus canales favoritos. Pulse un botón de flecha para seleccionar un canal de la lista y a continuación pulse OK.

La primera vez que abra la lista de favoritos o tras la utilización del Asistente de configuración o Auto Scan (Escaneo automático) en el menú Canal de la pantalla, verá que la lista de Fav está vacía. La primera-vez que use el Asistente de configuración inicial o al realizar un Auto Scan (Escaneo automático), el televisor buscará fuentes de señal de televisor de antena o cable y agregará los que encuentre a la lista de canales. Si se saltó este paso o lo canceló y no ha realizado desde entonces otro procedimiento de Asistente de configuración ni un Auto Scan (Escaneo automático), no habrá ningún canal en la lista de canales. Los canales deben estar en la lista para poder agregarlos a la lista de favoritos.

Para agregar un canal a la lista Fav haga lo siguiente:

Si es necesario, ejecute el Asistente de configuración o el Auto Scan (Escaneo automático) del menú Canal; consulte "Inicio del Asistente de configuración" en la página 86 o consulte "Búsqueda de canales" en la página 77.

- 1 Pulse los botones Ch+ o Ch- para seleccionar el canal que desea.



- 2 Pulse el botón Fav. Se abrirá la lista de canales favoritos en una línea vacía, si hay alguna.



- 3 Pulse Ch+ para utilizar la línea vacía.

O bien

Pulse un botón de flecha para seleccionar la entrada del canal favorito que desea cambiar y, a continuación, pulse Ch+.

El canal actual pasará a formar parte de la lista Fav.

Visualización de información del programa

Pulse el botón Info (Información) del mando a distancia para mostrar un texto con información sobre el programa que está viendo.



Algunas veces no se incluye el nombre del programa en la emisión. En ese caso, el nombre del programa no se visualizará.

Cambio de visualización mediante el botón Aspect (Formato)

Pulse el botón Aspect (Formato) del mando a distancia para seleccionar una opción para las dimensiones de la imagen del televisor. Las opciones disponibles dependen de la fuente de entrada actual.



Si la fuente de entrada es HDMI, el modo Panorámico no estará disponible. Si la fuente de entrada es PC, los modos Zoom1, Zoom2 y Panorámico no estarán disponibles.

Señal de entrada	Imagen del televisor (formato)				
	4:3	16:9	Zoom1	Zoom2	Panorámico
4:3					
16:9					No disponible

Las opciones de Aspect (Formato) son:

- **Auto** muestra de forma automática el formato correcto basándose en el contenido.
- **16:9** muestra la imagen panorámica en el formato en que se grabó o bien estira la imagen de formato 4:3 para que encaje en la pantalla sin corrección del centro.
- **4:3** muestra la imagen de formato estándar 4:3 en el centro del televisor con barras negras a la izquierda y a la derecha, o bien reduce horizontalmente las imágenes panorámicas.
- **Zoom1** estira la imagen verticalmente. Apto para estirar la imagen de películas DVD de formato panorámico o eliminar las barras negras de la parte superior e inferior de la pantalla.
- **Zoom2** estira la imagen verticalmente y horizontalmente, recortando la parte superior, inferior y lateral de la imagen, según el caso.
- **Panorámico** estira la imagen horizontalmente, si resulta necesario, para rellenar toda la pantalla; al centro de la pantalla se le aplica corrección de formato. Sirve para alargar programas de formato 4:3 de forma que llenen la pantalla.



Algunos canales transmiten programación de definición estándar directamente en formato 16:9, de forma que la imagen tiene barras negras laterales integradas. Para ese tipo de señal de entrada el modo Panorámico no está disponible, y los modos Zoom1 y Zoom2 no eliminan las barras laterales.

Utilice la opción Aspect Ratio (Formato) del menú Imagen en pantalla para establecer el formato predeterminado; consulte "Uso del menú Imagen" en la página 73.

Activación de los subtítulos

Pulse el botón CCC del mando a distancia para seleccionar una opción de subtítulo:

- **Sí:** activa los subtítulos.
- **Apagado:** desactiva los subtítulos.
- **On Mute (Cuando no hay sonido):** Muestra los subtítulos cuando el sonido está desactivado (cuando se ha pulsado el botón Silencio).

Para asignar sus preferencias de subtítulo, consulte "Uso del menú de Subtitulado" en la página 85.

Ajuste del modo estéreo SAP/MTS

Pulse el botón SAP/MTS del mando a distancia para mostrar la opción seleccionada de programas secundarios de audio (SAP) y de sonido de televisión multicanal (MTS). Siga pulsando el botón para ver las opciones disponibles.

SAP recibe sonido mono, sonido estéreo y programas secundarios de audio. La función MTS permite a los canales de televisión emitir otro tipo de información como, por ejemplo, otro idioma o información meteorológica.

Para los canales analógicos las opciones SAP/MTS son Estéreo, Mono y SAP (en caso de que estén disponibles). Para los canales digitales las opciones SAP/MTS son Inglés, Francés y Español (en caso de que estén disponibles).

Puede disfrutar del sonido estéreo de alta fidelidad o de los programas SAP disponibles:

- **Emisiones en estéreo:** Permite escuchar programas como eventos deportivos en directo, espectáculos y conciertos con sonido estéreo dinámico.
- **Programas SAP:** Seleccione esta opción para escuchar el sonido principal o el sonido SAP:
 - **Sonido principal:** Escuche la pista de audio normal del programa en sonido estéreo o mono.
 - **Sonido SAP:** Escuche un segundo idioma, comentarios adicionales y otro tipo de información en sonido mono.

Si tiene dificultades para escuchar el sonido estéreo, puede que obtenga un sonido más claro si pasa manualmente al modo-mono.



MTS sólo funciona si el televisor está en modo de televisor.

Activación del temporizador de apagado

Pulse el botón Sleep (Temporizar) del mando a distancia para indicar al temporizador que apague el televisor automáticamente. Siga pulsando el botón Sleep (Temporizar) hasta que llegue a la hora que desea.

Si ajusta el Temporizador de apagado a 30, el televisor se apagará automáticamente en 30 minutos.

Minutos	Descripción
15	Ajusta el temporizador a 15 minutos.
30	Ajusta el temporizador a 30 minutos.
60	Ajusta el temporizador a 60 minutos.
120	Ajusta el temporizador a 120 minutos.
150	Ajusta el temporizador a 150 minutos.
Apagado	Desactiva el temporizador de apagado.

Ajustes del televisor

Utilice el menú en pantalla para ajustar la imagen, el sonido y realizar otros ajustes. Para obtener más información, consulte "Uso de los menús en pantalla" en la página 71.

Abrir y cerrar el menú en pantalla (OSD)

Pulse el botón Settings (Configuración) del mando a distancia o el botón Menu (Menú) del televisor para visualizar el menú en pantalla (OSD). Pulse el botón de nuevo para cerrar el menú actual y volver a la imagen de televisión. Dentro de un submenú, si pulsa el botón Atrás del mando a distancia o el botón Fuente del televisor, retrocederá un nivel de menú.

Uso del botón verde de inicio de Media Center

El botón verde de inicio de Media Center del mando a distancia puede funcionar como Windows Media Center Extender para visualizar el menú principal de Windows Media Center desde el ordenador.







Para abrir Windows Media Center, pulse el botón verde de inicio de Media Center del mando a distancia.





Para salir de la ventana de Windows Media Center, proceda de una de las siguientes maneras con los botones del mando a distancia:





- Pulse el botón Media para mostrar el menú principal de Media.
- Pulse Last Source (Última fuente) para ver la última fuente seleccionada en el televisor.
- Pulse Source y seleccione una nueva fuente de entrada.







En la tabla siguiente hay una lista de los botones del mando a distancia disponibles para utilizar con la característica Windows Media Center Extender (MCE).

Botón MCE	Descripción	Icono
Indicadores	Muestra el dispositivo controlado por el mando a distancia; para utilizar el botón Media, el dispositivo seleccionado debe ser el televisor. Pulse el botón Device (Dispositivo) para seleccionar el televisor.	
Device (Dispositivo)	Pulse Device (Dispositivo) si es necesario para seleccionar el televisor; se encenderá un indicador para mostrar el dispositivo seleccionado.	
Media (Contenido multimedia)	Pulse Media (Contenido multimedia) para abrir el menú principal de Media y salir de Windows Media Center.	
Last Source (Última fuente)	Pulse Last Source (Última fuente) para cambiar la entrada a la de la última fuente que se ha usado.	
Flechas arriba/abajo/izquierda/derecha	Pulse un botón de flecha para mover el cursor por las pantallas del menú.	

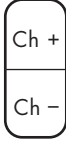
Botón MCE	Descripción (continuación)	Icono
OK (Aceptar)	Pulse OK (Aceptar) para elegir la opción de menú seleccionada.	
Back (Atrás)	Pulse Back (Atrás) para regresar al nivel anterior dentro de un menú.	
Inicio de Media Center (redondo y verde)	Pulse este botón para mostrar la ventana de Windows Media Center desde el menú principal del ordenador. El televisor actúa como Windows Media Center Extender.	
Volumen	Pulse un botón de Volumen para incrementar (o reducir) el nivel de sonido.	
Silencio	Pulse el botón de silencio para desactivar o activar el sonido.	
Record (Grabar)	Pulse Record (Grabar) para empezar a grabar cuando esté viendo un programa de televisión en directo. Pulse Record (Grabar) para marcar un programa que desee grabar cuando vea la guía de programas.	
Retroceso	Pulse Retroceso para retroceder (retroceso rápido) en el contenido multimedia seleccionado.	

Botón MCE	Descripción (continuación)	Icono
Reproducir	Pulse Reproducir para iniciar la reproducción del medio seleccionado. Pulse la opción de reproducción para detener el avance o el retroceso rápido al usar vídeo a pantalla completa, o para reanudar la música tras una pausa.	
Replay (Anterior)	Pulse Replay (Anterior) para ir al medio anterior.	
Detener	Pulse Detener para detener la reproducción del medio seleccionado.	
Números	Pulse los botones numéricos (0–9) para seleccionar directamente los canales y, a continuación, pulse Enter (Intro) cuando esté viendo un programa en directo. Pulse un botón numérico para introducir un número. Pulse un botón numérico tantas veces como sea necesario para seleccionar un carácter y después pulse Enter (Intro). Por ejemplo, pulse 1 para el número uno o para @ (arroba), ! (signo de exclamación) o / (barra). Pulse – (guión) para introducir un guión o un * (asterisco). Pulse 0 para insertar el número cero o un espacio. Pulse Clear (Borrar) para retroceder un espacio y borrar un carácter.	

Botón MCE	Descripción (continuación)	Icono
- (guión) o * (asterisco)	Pulse - (guión) para introducir un guión para un canal digital; por ejemplo, canal 14-2. Pulse - (guión) para introducir un guión o un * (asterisco) cuando esté introduciendo caracteres.	
Clear (Borrar)	Cuando esté introduciendo caracteres o números, pulse Clear (Borrar) para retroceder un espacio y borrar un carácter.	
Screen (Pantalla)	Pulse Screen (Pantalla) para apagar la imagen de vídeo cuando se está reproduciendo solamente música. Pulse Screen (Pantalla) de nuevo para mostrar la imagen de vídeo.	
Source (Fuente)	Pulse Source (Fuente) para visualizar una lista de fuentes de entrada. Pulse un botón de flecha para seleccionar la fuente de la señal que quiere ver y a continuación pulse OK. El televisor sale de Windows Media Center y muestra la fuente seleccionada. O bien pulse Source (Fuente) otra vez para cerrar la lista sin cambiar la fuente.	
Guide (Guía)	Pulse Guide (Guía) para mostrar la guía de Windows Media Center.	

Botón MCE	Descripción (continuación)	Icono
Recorded TV (TV grabada)	Pulse Recorded TV (TV grabada) para abrir una lista de los programas de televisión grabados.	
Ch+/ Ch-	Pulse Ch+ (o Ch-) para seleccionar el siguiente canal (o el anterior). O pulse Ch+ (o Ch-) para subir o bajar una página en la lista.	
Live TV (TV en directo)	Pulse Live TV (TV en directo) para visualizar la televisión en directo.	
Avance rápido	Pulse Avance rápido para avanzar-rápido en la reproducción del archivo multimedia seleccionado.	
Pausa	Pulse Pausa para suspender la reproducción del archivo multimedia seleccionado.	
Skip (Siguiente)	Pulse Skip (Siguiente) para ir al próximo elemento.	
Enter (Intro)	Pulse Enter (Intro) tras introducir un número de canal. O pulse Enter (Intro) para seleccionar o realizar una acción en el contenido multimedia seleccionado o después de introducir un número.	



Control de un reproductor de DVD u otro dispositivo



Después de programar un dispositivo audiovisual con el mando a distancia, pulse un botón de dispositivo en la parte superior del mando distancia para seleccionar el dispositivo que desea controlar; consulte "Selección de un dispositivo para su control" en la página 42.

Las tablas siguientes muestran los botones disponibles para manejar el dispositivo programado seleccionado. El dispositivo puede no responder a todos estos botones.

Botones del sistema de audio del mando a distancia

(Código del fabricante 3xxx)

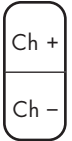
Botón de audio	Descripción	Icono
Encendido	Si es necesario, pulse el botón Device (Dispositivo) para seleccionar el dispositivo. Dirija el mando a distancia hacia el dispositivo y pulse el botón de encendido para encenderlo o apagarlo.	
Vol	Pulse un botón de Volumen para incrementar (o reducir) el nivel de sonido.	
Silencio	Pulse el botón de silencio para desactivar o activar el sonido.	







Botón de audio	Descripción (continuación)	Icono
Settings (Configuración)	Pulse Settings (Configuración) para abrir el menú de configuración del dispositivo.	
Ch+ Ch-	Pulse Ch+ (o Ch-) para seleccionar la emisora siguiente (o la anterior) del sintonizador de radio AM/FM.	
Source (Fuente)	Pulse Source (Fuente) para cambiar la fuente de entrada del sistema de audio.	









Botones del dispositivo receptor (STB) del mando a distancia







Receptor de satélite o cable (Código de fabricante 4xxx)

Grabadora de vídeo personal (PVR) (Código de fabricante 5xxx)

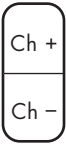







Botón STB	Descripción	Icono
Encendido	Si es necesario, pulse el botón Device (Dispositivo) para seleccionar el dispositivo. Dirija el mando a distancia hacia el dispositivo y pulse el botón de encendido para encenderlo o apagarlo.	





Botón STB	Descripción (continuación)	Icono
Media (Contenido multimedia)	<ul style="list-style-type: none"> ■ Satélite o receptores de cable: Pulse Media (Contenido multimedia) para abrir el menú principal de Media o el menú de TIVO, Pay-per-view o Video-on-demand. ■ PVR: Pulse Media para ir a la página superior. 	
Flechas arriba/abajo/izquierda/derecha	Pulse un botón de flecha para desplazar el cursor.	
Recorded TV (TV grabada)	Pulse Recorded TV (TV grabada) para abrir un listado de programas de televisión grabados por el dispositivo controlado por el mando a distancia, si el dispositivo admite la función del botón.	
OK (Aceptar)	Pulse OK (Aceptar) para elegir la opción actual.	
Back (Atrás)	<ul style="list-style-type: none"> ■ Satélite o receptores de cable: Pulse Back (Atrás) para salir. ■ PVR: pulse Back (Atrás) para salir de una opción o para borrarla. 	
Record (Grabar)	Pulse Rec para iniciar a grabar si el receptor externo admite este botón.	
Retroceso	Pulse Retroceso para retroceder (retroceso rápido).	







Botón STB	Descripción (continuación)	Icono
Reproducir	Pulse Reproducir para iniciar la reproducción.	
Replay (Anterior)	Pulse Anterior para ir al elemento anterior.	
Detener	Pulse Detener para detener la reproducción.	
Números	Pulse los botones numéricos (0-9) para seleccionar directamente los canales y, a continuación, pulse Intro.	
- (guión) o * (asterisco)	Pulse - (guión) para introducir un guión para un canal digital. Por ejemplo, el canal 14-2.	
Clear (Borrar)	Pulse Clear (Borrar) para retroceder un espacio y borrar un carácter.	
Guide (Guía)	Pulse Guía para mostrar la guía del receptor, si el dispositivo es compatible con la funcionalidad del botón.	
Settings (Configuración)	<ul style="list-style-type: none"> ■ Satélite o receptores de cable: Pulse Settings (Configuración) para abrir el menú del dispositivo. ■ PVR: Pulse Settings (Configuración) para abrir el menú de ajustes del PVR o la página superior. 	

Botón STB	Descripción (continuación)	Icono
Info	Pulse Info para ver un titular del canal que contenga información sobre el programa actual.	
Ch+ Ch-	Pulse Ch+ (o Ch-) para seleccionar el siguiente canal (o el anterior).	
Live TV (TV en directo)	Pulse Live TV (TV en directo) para seleccionar la emisión televisiva en directo, si el dispositivo es compatible con la funcionalidad del botón.	
Avance-rápido	Pulse este botón para avanzar-rápidamente.	
Pausa	Pulse Pausa para suspender la reproducción.	
Skip (Siguiente)	Pulse Siguiente para ir al próximo elemento.	
Enter (Intro)	Pulse Enter (Intro) tras introducir un número de canal.	
Last (Último)	Pulse Last (Último) para restablecer el canal anterior que estaba viendo en el televisor.	

Botones del dispositivo AUX del mando a distancia

Botón AUX	Descripción	Icono
Encendido	Si es necesario, pulse el botón Device (Dispositivo) para seleccionar el dispositivo. Dirija el mando a distancia hacia el dispositivo y pulse el botón de encendido para encenderlo o apagarlo.	
Flechas arriba/abajo/izquierda/derecha	Pulse un botón de flecha para mover el cursor por las pantallas del menú del dispositivo.	
Recorded TV (TV grabada)	Pulse Recorded TV (TV grabada) para abrir un listado de programas de televisión grabados por el dispositivo controlado por el mando a distancia, si el dispositivo admite la función del botón.	
OK (Aceptar)	Pulse OK (Aceptar) para elegir la opción actual.	
Back (Atrás)	Pulse Back (Atrás) para regresar al nivel anterior dentro de un menú.	
Record (Grabar)	Pulse Record para empezar a grabar en el dispositivo si éste admite la función.	
Retroceso	Pulse Retroceso para retroceder (retroceso rápido) en el medio.	
Reproducir	Pulse Reproducir para iniciar la reproducción del medio.	

Botón AUX	Descripción (continuación)	Icono
Replay (Anterior)	Pulse Replan (Anterior) para ir al elemento anterior del medio.	
Detener	Pulse Detener para detener la reproducción del medio.	
Números	Pulse los botones numéricos (0-9) para seleccionar directamente el capítulo y, a continuación, pulse Enter (Intro).	
Guide (Guía)	Pulse Guide (Guía) para mostrar la guía del dispositivo si éste es compatible con la funcionalidad del botón.	
Settings (Configuración)	Pulse Settings (Configuración) para abrir el menú de configuración del dispositivo. Pulse Settings (Configuración) de nuevo para salir del menú.	

Botón AUX	Descripción (continuación)	Icono
Info	Pulse Info para visualizar información sobre el medio.	
Live TV (TV en directo)	Pulse Live TV (TV en directo) para seleccionar emisiones de televisión en directo para el dispositivo que está controlado por el mando a distancia, si éste es compatible con el uso de ese botón.	
Avance rápido	Pulse Avance rápido para avanzar-rápido en la reproducción medio seleccionado.	
Pausa	Pulse Pausa para suspender la reproducción del medio seleccionado.	
Skip (Siguiente)	Pulse Skip (Siguiente) para ir al elemento siguiente del medio.	
Enter (Intro)	Pulse Enter (Intro) tras introducir un número de canal.	

Programación del mando a distancia para controlar un dispositivo audiovisual doméstico

El mando a distancia HP es programable. Puede programar el mando a distancia para manejar otros dispositivos de entretenimiento doméstico como su receptor de audio, reproductor de DVD, PVR o receptor externo. Al final de esta sección se indican los códigos de los fabricantes de las marcas compatibles.

También puede programar un segundo dispositivo como sistema de sonido externo para la asignación de volumen; en este caso al pulsar los botones de volumen o el botón Silencio, se envía un código remoto IR para ajustar el nivel de sonido en el segundo dispositivo.



Si la marca de su dispositivo no aparece en la lista “Códigos de fabricantes” en la página 57, intente programar el código del dispositivo mediante los pasos que se explican en “Programación del código del dispositivo usando el modo de ajuste automático” en la página 56.

Programación del código del dispositivo

Siga estos pasos para programar un botón del dispositivo si la marca está incluida en la lista.



Lea todos estos pasos completamente antes de empezar. Antes de realizar el paso 4, seleccione o escriba los códigos y el dispositivo que desea programar. Si su fabricante no está incluido en la lista “Códigos de fabricantes” en la página 57, intente programar el código del dispositivo mediante los pasos que se explican en “Programación del código del dispositivo usando el modo de ajuste automático” en la página 56.

- 1 Localice la marca de su dispositivo y los códigos del fabricante (consulte el listado en “Códigos de fabricantes” en la página 57).
- 2 Encienda el televisor. Encienda el dispositivo que desee programar.
- 3 Para seleccionar el dispositivo que va a programar (CBL, DVD, AVR o AUX), pulse el botón correspondiente en el mando a distancia. Espere hasta que se apague el indicador del dispositivo en el mando a distancia.
- 4 Pulse y mantenga pulsado el botón del dispositivo en el mando a distancia durante 5 segundos hasta que el indicador del dispositivo parpadee y, a continuación, suelte el botón. El indicador luminoso del dispositivo parpadeará una vez más y luego permanecerá encendido para indicar que el mando a distancia se encuentra en el modo de programación.
- 5 Introduzca el primer código de cuatro dígitos de su fabricante que aparece en la tabla. Si el código es aceptado, el indicador luminoso del dispositivo parpadea dos veces. Si el código no es aceptado, el indicador luminoso del dispositivo parpadea tres veces.



Si el indicador luminoso de dispositivo no ha parpadeado dos veces, repita los pasos 4 y 5, introduciendo bien el mismo código o el código siguiente, si hay alguno.



- **Introduzca el código 9, 9, 9, 9 para restaurar el dispositivo seleccionado y restablecer los valores predeterminados por el fabricante.**
- **Introduzca el código 8, 8, 8, 8 para indicar el modo de ajuste automático; consulte “Programación del código del dispositivo usando el modo de ajuste automático” en la página 56.**
- **Pulsando los botones 1, 3 y 0 del mando a distancia simultáneamente se restablecen los valores predeterminados de fábrica en todos dispositivos programables.**

6 Apunte el mando a distancia al dispositivo y pulse el botón de encendido una vez. El dispositivo debería apagarse. Si no se apaga, repita los pasos 4 y 5, probando cada código de su marca hasta que encuentre uno que funcione. Si sigue sin funcionar, intente buscar el código utilizando el modo de ajuste automático, consulte “Programación del código del dispositivo usando el modo de ajuste automático” en la página 56.



Si el dispositivo no tiene un botón de encendido, pulse Reproducir.

7 Repita los pasos 1 a 6 para cada dispositivo que desee controlar con el mando a distancia.

Una vez programado el dispositivo primario, puede programar un segundo dispositivo para asignar el volumen; consulte “Programación del segundo dispositivo para asignar el volumen” en la página 55.

Programación del segundo dispositivo para asignar el volumen

La asignación del volumen define un dispositivo, además del televisor, como productor de sonido. El sonido del televisor (desde el dispositivo primario) y el audio del segundo dispositivo ajustan el sonido al mismo tiempo. Al pulsar los botones de volumen o el botón Silencio se envía un código remoto IR para ajustar el nivel de sonido en el segundo dispositivo.

Se puede programar un segundo dispositivo para la asignación de volumen por cada dispositivo (CBL, DVD, AVR o AUX) que programe para su control mediante el mando a distancia. Cuando vuelva a programar el dispositivo primario, debe volver a programar el dispositivo de asignación de volumen.

- 1** Localice la marca de su dispositivo y los códigos del fabricante (consulte el listado en “Códigos de fabricantes” en la página 57).
- 2** Encienda el televisor y el dispositivo primario (CBL, DVD, AVR o AUX) para el cuál desea programar un dispositivo de asignación de volumen. Encienda el segundo dispositivo.
- 3** Para seleccionar el dispositivo (CBL, DVD, AVR o AUX) pulse el botón correspondiente en el mando a distancia. Espere hasta que se apague el indicador del dispositivo en el mando a distancia.
- 4** Pulse y mantenga pulsado el botón del dispositivo en el mando a distancia durante 5 segundos hasta que el indicador del dispositivo parpadee y, a continuación, suelte el botón. El indicador luminoso del dispositivo parpadeará una vez más y luego permanecerá encendido para indicar que el mando a distancia se encuentra en el modo de programación.
- 5** Pulse uno de los botones de volumen. 
- 6** Introduzca el primer código de cuatro dígitos de su fabricante que aparece en la tabla. Si el código es aceptado, el indicador luminoso del dispositivo parpadea dos veces. Si el código no es aceptado, el indicador luminoso del dispositivo parpadea tres veces.

- 7 Apunte el mando a distancia al dispositivo secundario y pulse el botón Silencio. El sonido debería apagarse. Si no se apaga, repita los pasos 4 y 5, probando cada código de su marca hasta que encuentre uno que funcione.

Repita estos pasos por cada dispositivo primario (CBL, DVD, AVR o AUX) en el que quiera programar la asignación de volumen.

Programación del código del dispositivo usando el modo de ajuste automático

Si el dispositivo de entretenimiento doméstico no responde al mando a distancia después de probar todos los códigos de la lista para su marca, intente buscar el código siguiendo los pasos indicados para el modo de ajuste automático.

- 1 Encienda el televisor. Encienda el dispositivo que desee programar.
- 2 Para seleccionar el dispositivo que va a programar (CBL, DVD, AVR o AUX), pulse el botón correspondiente en el mando a distancia. Espere hasta que se apague el indicador del dispositivo en el mando a distancia.
- 3 Pulse y mantenga pulsado el botón del dispositivo en el mando a distancia durante 5 segundos hasta que el indicador del dispositivo parpadee y, a continuación, suelte el botón. El indicador luminoso del dispositivo parpadeará una vez más y luego permanecerá encendido para indicar que el mando a distancia se encuentra en el modo de programación.
- 4 Introduzca 8, 8, 8, 8, y el indicador luminoso del dispositivo parpadeará una vez y luego permanecerá encendido.
- 5 Pulse y suelte el botón de encendido del mando a distancia una vez. Espere hasta que el indicador luminoso del dispositivo deje de parpadear.
 - Si el dispositivo se apaga, siga en el paso 6.
 - Si el dispositivo no se apaga, siga pulsando y soltando el botón de encendido, esperando cada vez para que el indicador luminoso del dispositivo deje de parpadear, hasta que el se apague.



Cada vez que pulse el botón de encendido, el modo de ajuste automático probará un código diferente. Asegúrese de que el indicador luminoso del dispositivo deje de parpadear antes de volver a pulsar el botón de encendido. Es posible que tenga que pulsar el botón de encendido varias veces antes de encontrar el código correcto.

- 6 Cuando el dispositivo se apague, pulse el botón OK (Aceptar) del mando a distancia para guardar el código.



Si no encuentra un código para controlar su dispositivo y su dispositivo no aparece en la lista "Códigos de fabricantes" en la página 57, eso significa que su dispositivo no se puede programar con este mando a distancia.

Una vez programado el dispositivo primario, puede programar un segundo dispositivo para asignar el volumen; consulte "Programación del segundo dispositivo para asignar el volumen" en la página 55.

Códigos de fabricantes

Las tablas siguientes incluyen los códigos correspondientes a los fabricantes de estos dispositivos audiovisuales domésticos:

- Receptor/amplificador de audio 3xxx
- DVD 2xxx
- Receptor de satélite digital 4xxx
- Receptor de cable digital 4xxx
- Grabadora de vídeo personal (PVR) 5xxx
- Dispositivos combinados, Receptor de cine en casa (HTIB)
- Blu-ray y HD-DVD

Códigos de fabricante de receptores/amplificadores de audio

Marca	Código	Marca	Código	Marca	Código
ADC	3072, 3073	Cambridge SoundWorks	3191	Gradiente	3200
Adcom	3166	Capetronic	3072, 3073	Harman Kardon	3053, 3054, 3061, 3063, 3081, 3084, 3089, 3099, 3100, 3156
Aiwa	3052, 3061, 3082, 3084, 3107, 3110, 3121, 3135, 3143	Carver	3061, 3084, 3093	Hitachi	3060, 3123
Akai	3076	Classic	3178	Insignia	3169, 3170, 3189
Alco	3074, 3108	Coby	3175	Integra	3028
Amphion Media Works	3119, 3120	Curtis	3182	JBL	3053, 3063, 3081, 3100, 3205
AMW	3119, 3120	Curtis Mathes	3195	JVC	3036, 3043, 3044, 3105, 3163, 3185, 3196
Anam	3090	Denon	3048, 3062, 3104, 3141, 3144, 3149, 3150, 3151, 3152, 3153, 3155, 3165, 3183, 3203	Kenwood	3019, 3020, 3022, 3025, 3026, 3027, 3030, 3031, 3037, 3041, 3042, 3047, 3064, 3101, 3132, 3209
Apex	3177	Emerson	3071, 3187	KLH	3074, 3108, 3111
Apex Digital	3112	Fisher	3060, 3123	Koss	3058
Audiotronic	3093	GE	3069, 3131, 3193	LG	3098, 3186
Audiovox	3074, 3108, 3190, 3213, 3215	Genexxa	3071	Linn	3061, 3084
Bose	3006, 3086, 3094, 3125, 3198	GPX	3178, 3182	Luxman	3070

Códigos de fabricante de receptores/amplificadores de audio (continuación)

Marca	Código	Marca	Código	Marca	Código
LXI	3071	Philips	3057, 3058, 3061, 3084, 3093, 3096, 3176, 3216	Sears	3071
Magnavox	3061, 3071, 3073, 3084, 3093, 3096, 3116	Pioneer	3005, 3008, 3013, 3015, 3032, 3034, 3071, 3072, 3073, 3078, 3083, 3085, 3142, 3179, 3195	Sharp	3192
Marantz	3056, 3061, 3084, 3093, 3096, 3171	Polaroid	3217, 3218	Sherwood	3067, 3091, 3162, 3191
MCS	3072	Polk Audio	3084, 3093	Shure	3077, 3201
Mitsubishi	3055, 3190	Proscan	3095, 3131	Sonic Blue	3124
NAD	3128	RCA	3008, 3045, 3066, 3071, 3072, 3073, 3074, 3079, 3090, 3095, 3108, 3115, 3131, 3195	Sony	3000, 3001, 3002, 3003, 3004, 3007, 3009, 3011, 3012, 3014, 3016, 3018, 3021, 3024, 3029, 3040, 3050, 3137, 3138, 3139, 3140, 3159, 3167, 3199, 3214
Nakamichi	3126, 3129, 3130	RCA & Dimensia	3066	Soundesign	3069, 3087, 3193
NEC	3077, 3201	Rio	3124	Soundmatters	3207
Onkyo	3028, 3033, 3038, 3059, 3088, 3127, 2157, 3158, 3160, 3161	Rotel	3168	Stereophonics	3008
Optimus	3008, 3065, 3071, 3072, 3073, 3087, 3090, 3195	Samsung	3080, 3114	Sunfire	3101
Oritron	3058	Sansui	3061, 3071, 3072, 3084	Symphonic	3071
Panasonic	3017, 3068, 3097, 3102, 3117, 3118, 3122, 3136, 3145, 3164, 3172, 3173, 3174, 3181, 3188, 3210, 3211, 3212	Sanyo	3075, 3113, 3123	Teac	3074, 3090, 3108
Parasound	3206	Scott	3071	Technics	3010, 3046, 3049, 3068, 3117, 3136

Códigos de fabricante de receptores/amplificadores de audio (continuación)

Marca	Código	Marca	Código	Marca	Código
Thorens	3093	Victor	3196	Zenith	3098, 3124, 3180
Toshiba	3059	Wards	3015, 3061, 3069, 3084, 3193		
Venturer	3074, 3108	Yamaha	3023, 3028, 3035, 3039, 3051, 3092, 3103, 3106, 3133, 3134, 3146, 3147, 3148, 3154, 3184, 3194, 3197, 3202, 3204, 3208		

Códigos de fabricantes de DVD

Marca	Código	Marca	Código	Marca	Código
Advent	2102	Aspire	2105	Clarion	2085
Aiwa	2056, 2272	Astar	2227	Classic	2086, 2333
Akai	2096, 2251, 2284, 2285, 2288, 2292, 2295	Audiovox	2049, 2072, 2163, 2174, 2270, 2271, 2274, 2329, 2357, 2361	Coby	2103, 2104, 2140, 2286, 2289, 2325
Alco	2072	Bang & Olufsen	2121, 2254, 2255	Curtis	2325
Allegro	2124	Blaupunkt	2119, 2164	CyberHome	2000, 2126
Alpin	2173	Blue Parade	2143	Cytron	2291
Amphion MediaWorks	2106, 2182	Bose	2069, 2318	Daewoo	2043, 2124
AMW	2106, 2182	Broksonic	2082, 2095, 2096, 2251	Denon	2006, 2052, 2098, 2170, 2340, 2351
Apex	2002, 2007, 2117, 2119, 2135, 2145, 2257, 2332	California Audio Labs	2098	Desay	2192
Apple	2311	Cambridge SoundWorks	2359	DiamondVision	2195, 2294, 2310
Arrgo	2126	CineVision	2124, 2125	Disney	2118

Códigos de fabricantes de DVD (continuación)

Marca	Código	Marca	Código	Marca	Código
Durabrand	2127, 2130	Gradiente	2098	Jensen	2104
DVD2000	2113	Greenhill	2119	JVC	2019, 2037, 2038, 2116, 2137, 2148, 2150, 2152, 2155, 2158, 2162, 2168, 2207, 2213, 2214, 2215, 2216, 2277, 2338, 2339, 2343, 2344, 2350
Emerson	2075, 2076, 2097, 2118, 2122, 2128, 2245, 2282, 2309, 2348	Gurndig	2115	Kawasaki	2072
Enterprise	2122	Harman Kardon	2058, 2189, 2190	Kenwood	2006, 2059, 2098, 2172, 2280
ESA	2128, 2184	Hitachi	2046, 2153, 2196, 2275	KLH	2072, 2119, 2157
Fisher	2087, 2185	Hiteker	2117	Konka	2073, 2253
Funai	2076, 2118, 2128, 2228, 2245	Ilo	2129, 2281	Koss	2048, 2071, 2100, 2108, 2323
Gateway	2208	Initial	2119, 2267	Lasonic	2077
GE	2055, 2114, 2119	Insignia	2128, 2149, 2240, 2356	Lenoxx	2107, 2127, 2130
Go Video	2045, 2123, 2124, 2208, 2249	Integra	2099, 2143	LG	2122, 2123, 2124, 2149, 2211, 2217, 2231, 2236, 2237, 2238, 2265, 2278, 2346
Goldstar	2123, 2250	Irradio	2093	Liquid Video	2108
GPX	2088, 2325, 2333	JBL	2070	Liteon	2208, 2212, 2220

Códigos de fabricantes de DVD (continuación)

Marca	Código	Marca	Código	Marca	Código
Magnavox	2032, 2050, 2097, 2112, 2115, 2118, 2128, 2166, 2210, 2267, 2315, 2330	Norcent	2080, 2103	Presidian	2118, 2245
Marantz	2057, 2115	Onkyo	2053, 2099, 2112, 2188, 2328, 2341, 2352	Proceed	2117
Memorex	2047, 2078, 2096, 2306	Oppo	2120	Proscan	2051, 2114
Microsoft	2114	Oritron	2081, 2100, 2108	Qwestar	2081, 2100
Mintek	2079, 2119, 2267	Panasonic	2006, 2008, 2027, 2029, 2030, 2061, 2098, 2112, 2136, 2159, 2161, 2169, 2171, 2196, 2197, 2204, 2218, 2219, 2222, 2225, 2252, 2259, 2262, 2263, 2269, 2298, 2301, 2312, 2314, 2316, 2319, 2321, 2324, 2337, 2355	RCA	2009, 2051, 2064, 2072, 2114, 2119, 2133, 2134, 2143, 2221, 2244, 2248, 2258, 2266, 2296, 2304
Mitsubishi	2042, 2111, 2113, 2167	Philips	2032, 2065, 2112, 2115, 2118, 2138, 2166, 2224, 2245, 2247, 2264, 2267, 2323, 2327	Regent	2107
NAD	2075, 2084, 2123	Pioneer	2023, 2040, 2068, 2109, 2143, 2156, 2223, 2241, 2334, 2345	Rio	2124
Nakamichi	2089	Polaroid	2083, 2182, 2287, 2290, 2293, 2307	Rotel	2116
Nesa	2119	Polk Audio	2115	Rowa	2101
Nexxteck	2131, 2194			Sampo	2094

Códigos de fabricantes de DVD (continuación)

Marca	Código	Marca	Código	Marca	Código
Samsung	2010, 2012, 2013, 2021, 2022, 2024, 2026, 2098, 2132, 2154, 2209, 2219, 2235, 2279, 2305, 2317, 2358	Sony	2003, 3004, 2005, 2011, 2015, 2016, 2017, 2018, 2020, 2025, 2028, 2031, 2034, 2036, 2062, 2063, 2067, 2110, 2142, 2144, 2147, 2151, 2165, 2201, 2202, 2203, 2232, 2233, 2234, 2246, 2276, 2313, 2320, 2322, 2347, 2349	Toshiba	2001, 2014, 2033, 2035, 2039, 2066, 2096, 2112, 2139, 2141, 2198, 2199, 2200, 2205, 2226, 2251, 2256, 2260, 2266, 2268, 2288, 2297
Sansui	2095, 2096, 2242, 2251, 2283	Sungale	2191	Truteck	2193
Sanyo	2074, 2096, 2253	Superscan	2097, 2308	Urban Concepts	2112
Sensory Science	2208	Sylvania	2047, 2076, 2097, 2118, 2128, 2228, 2245, 2247, 2261, 2273, 2299, 2302, 2303	Venturer	2072, 2354
Sharp	2041, 2118, 2146, 2239, 2243, 2300, 2360	Symphonic	2047, 2118, 2245	Xbox	2114
Sherwood	2090, 2359	Teac	2072, 2091	Yamaha	2006, 2054, 2098, 2115, 2331, 2335, 2342
Shinco	2186	Technics	2060, 2098	Zenith	2044, 2112, 2122, 2123, 2124, 2149, 2160, 2229, 2230, 2236, 2326, 2336
Shinsonic	2110	Techwood	2092, 2187		
Sonic Blue	2124	Theta Digital	2143		

Códigos de fabricantes de receptores de satélite digital

Marca	Código	Marca	Código	Marca	Código
Alphastar	4018	Drake	4021, 4096	GOI	4079, 4115, 4122
Chaparral	4019, 4095	Echostar	4022, 4079, 4080, 4082, 4108, 4115, 4122, 4126, 4131, 4168, 4169	Hisense	4114
DirecTV	4000, 4001, 4005, 4006, 4010, 4011, 4012, 4013, 4014, 4015, 4016, 4017, 4076, 4077, 4078, 4081, 4083, 4085, 4086, 4088, 4090, 4091, 4092, 4106, 4107, 4109, 4111, 4112, 4113, 4116, 4117, 4118, 4119, 4121, 4123, 4127, 4128, 4129, 4130, 4134, 4135, 4136, 4138, 4139, 4141, 4144, 4147, 4151, 4156	Express Vu	4023, 4079, 4115, 4122, 4131, 4168	Hitachi	4025, 4123, 4156
DISH Network	4003, 4020, 4060, 4061, 4062, 4063, 4064, 4065, 4066, 4067, 4068, 4069, 4070, 4071, 4072, 4073, 4074, 4075, 4079, 4080, 4082, 4108, 4115, 4122, 4126, 4154	GE	4016, 4028, 4093, 4094, 4104, 4105, 4117, 4118, 4147	HTS	4079, 4115, 4122
Dishpro	4079, 4082, 4108, 4115, 4122, 4126	General Instruments	4024, 4097, 4098, 4110		

Códigos de fabricantes de receptores de satélite digital (continuación)

Marca	Código	Marca	Código	Marca	Código
Hughes	4001, 4002, 4014, 4017, 4076, 4077, 4090, 4103, 4107, 4111, 4121, 4137, 4139, 4155, 4171, 4172	Motorola	4084, 4110, 4125	Proton	4114
Human	4157	Next Level	4110	Radio Shack	4110
Ilo	4114	Panasonic	4013, 4100, 4116, 4120, 4144, 4160, 4165	RCA	4002, 4007, 4008, 4028, 4081, 4092, 4093, 4094, 4101, 4104, 4105, 4112, 4117, 4118, 4124, 4132, 4133, 4134, 4135, 4136, 4138, 4149, 4150, 4158, 4159, 4162, 4163, 4167, 4170
Jerrod	4110	Pansat	4152	Realistic	4029
JVC	4026, 4079, 4080, 4115, 4122, 4169	Paysat	4109	Samsung	4002, 4011, 4077, 4106, 4107, 4111, 4143, 4164
LG	4089, 4113, 4146	Philips	4002, 4006, 4014, 4076, 4077, 4088, 4102, 4107, 4109, 4111, 4121, 4123, 4137, 4171, 4172	Sharp	4116
Magnovox	4109	Pioneer	4107, 4145	Sony	4000, 4004, 4005, 4009, 4078, 4086, 4087, 4099, 4119, 4127, 4140, 4141, 4142, 4173
Memorex	4109	Primestar	4027		
Mitsubishi	4010, 4012, 4121, 4161	Proscan	4028, 4083, 4093, 4094, 4104, 4105, 4117, 4118, 4138, 4163	Star Choice	4030, 4084, 4110

Códigos de fabricantes de receptores de satélite digital (continuación)

Marca	Código	Marca	Código	Marca	Código
STS	4031	Undien	4033, 4034, 4109, 4148	Voom	4110
Tivo	4002, 4007, 4011	US Digital	4114	Zenith	4015, 2128
Toshiba	4014, 4032, 4121, 4123	USDTV	4114		
Ultimate TV	4078, 4112	Viewsat	4153		

Códigos de fabricantes de receptores de cable digital

Marca	Código	Marca	Código	Marca	Código
ABC	4035, 4047, 4057, 4058, 4198, 4222, 4236, 4237, 4245, 4251, 4253	Citizen	4254	Eastern	4045
Adelphia	4036, 4242, 4244	Clearmaster	4204	Everquest	4199, 4255
Americast	4205	ClearMax	4204	Enfoque	4201
Antronix	4037, 4174	Colour Voice	4177, 4178	GC Electronics	4037, 4254
Archer	4037, 4175	Comcast	4040, 4041, 4042	GE	4035, 4047
AT&T	4258	Comtronics	4254, 4255	Gemini	4046, 4180, 4199
Bell South	4205	Contec	4043, 4245, 4250	General Instruments	4040, 4047, 4197, 4200, 4202, 4216, 4261, 4262
Cable Vision	4039	Coolmax	4204	Goldstar	4255, 4256
Cabletenna	4174	Cox	4044	Hamlin	4048, 4181, 4190, 4192, 4196, 4208, 4210
Cableview	4038	Director	4202		

Códigos de fabricantes de receptores de cable digital (continuación)

Marca	Código	Marca	Código	Marca	Código
Hitachi	4047	NSC	4051	Realistic	4037
Jasco	4199	Oak	4043, 4185	Reconton	4201
Jerrold	4046, 4047, 4058, 4182, 4183, 4193, 4197, 4199, 4200, 4202, 4216, 4261, 4262	Pace	4220, 4221, 4222, 4223, 4224, 4225, 4226, 4227, 4228, 4229, 4230, 4231, 4232, 4236, 4237, 4239, 4240, 4243	Regal	4190, 4196, 4210, 4211
Magnavox	4049	Panasonic	4053, 4198, 4209	Regency	4045
Memorex	4184, 4198	Paragon	4198	Rembrandt	4047
Monarch	4254	Philips	4049, 4176, 4177, 4178, 4179, 4180, 4186, 4187, 4188, 4212, 4213	Runco	4198
Motorola	4041, 4042, 4044, 4050, 4200, 4202, 4207, 4216, 4217, 4218, 4219, 4258, 4261, 4262, 4263, 4264	Pioneer	4054, 4189, 4203, 4215, 4220, 4221, 4233, 4239, 4240, 4243, 4256	Samsung	4054, 4254, 4255, 4256, 4257
Movie Time	4051, 4254	Popular Mechanics	4201	Scientific Atlanta	4036, 4220, 4221, 4222, 4233, 4234, 4235, 4236, 4237, 4238, 4239, 4240, 4241, 4242, 4243, 4244, 4245, 4246, 4247, 4248. 4249, 4250, 4251, 4252, 4453, 4358
Multi Canal	4254	Proscan	4035, 4047		
Multitech	4204	Pulsar	4198, 4254		
NEC	4052	Quasar	4198		
NET Brazil	4259	Radio Shack	4199, 4204	Señal	4046, 4199, 4254, 4255
Novavision	4246	RCA	4038, 4053, 4194, 4195, 4197	Signature	4047

Códigos de fabricantes de receptores de cable digital (continuación)

Marca	Código	Marca	Código	Marca	Código
SL Marx	4255	Time Warner	4056	Universal	4037, 4174, 4175
Sony	4039, 4206	Timeless	4255	V2	4204
Sprucer	4053	Tocom	4057, 4182	View Star	4043, 4049, 4051
Standard Component	4055, 4191	Toshiba	4198	Viewmaster	4204
Starcom	4046, 4058, 4199	Tristar	4204	Vision	4204
Stargate	4046, 4199, 4254, 4255	Tusa	4046, 4199	Vortex View	4204
Starquest	4046, 4199	TV86	4051	Zenith	4059, 4198, 4205, 4214
Suppercable	4200, 4260	US Electronics	4245	Zentek	4201
Supermax	4204	Unika	4037, 4174		
TeleView	4254, 4255	United Cable	4058		

Códigos de fabricantes de PVR

Marca	Código	Marca	Código	Marca	Código
ABS	5018	Hughes	5000, 5007, 5016, 5024, 5025, 5026, 5027	Replay TV	5003, 5008, 5009
Alienware	5018	Humax	5007	Samsung	4023
Bang & Olufsen	5030	Hush	5018	Sonic Blue	5008, 5009
Dell	5018	JVC	5000, 5014, 5015	Sony	5001, 5011, 5018, 5028, 5029
DirecTV	5000, 5007, 5016, 5017, 5019, 5021, 5022, 5024, 5025, 5026, 5027	Linksys	5018	Stack 9	5018
DISH Network	5014, 5015	Media Center PC	5018	Systemax	5018
Dispro	5014	Microsoft	5018, 5020	Tagar Systems	5018
Echostar	5014, 5015	Mind	5018	Tivo	5000, 5007, 5010, 5011, 5024, 5025, 5026, 5027, 5028, 5029
Express Vu	5014	Niveus Media	5018	Toshiba	5013, 5018
Gateway	5018	Northgate	5018	Touch	5018
GOI	5014	Panasonic	5004, 5009	Ultimate TV	5019
Hewlett-Packard	5018	Philips	5000, 5002, 5007, 5010, 5016, 5023	Viewsonic	5018
HNS	5023	Pioneer	5006	VooDoo	5018
HP	5018	Proscan	5017	Zenith	5005
HTS	5014	RCA	5000, 5012, 5017, 5018, 5023	ZT Group	5018

Código de fabricantes de receptores de cine en casa

NOTA: Para controlar dispositivos combinados, debe programar individualmente cada tipo de dispositivo.

HTIB	Código de DVD	Código de Audio	HTIB	Código de DVD	Código de Audio	HTIB	Código de DVD	Código de Audio		
Apex	2332	3177	Koss	2071	3058	RCA	2064	3045		
Audiovox	2357	3190		2323	3058	Sanyo	2353	3123		
	2361	3108	Magnavox	2315	3096	Sharp	2360	3192		
Bose	2069	3006		2330	3116	Sherwood	2359	3191		
	Cambridge SoundWorks	2359	3191	Onkyo	2328	3059	Sony	2062	3018	
2341					3028	2063		3029		
2352					3059	2067		3004		
Classic	2333	3178	Panasonic	2061	3172		2151	3002		
Coby	2325	3175		2061	3173		2313	3018		
Curtis	2325	3182		2312	3017		2320	3018		
Denon	2340	3183		2314	3117		2322	3018		
	2351	3048		2316	3117		2347	3018		
Emerson	2348	3187		2324	3097		2349	3018		
GPX	2325	3182		2337	3181		Toshiba	2066	3059	
	2333	3178		2355	3188		Venturer	2354	3108	
Insignia	2356	3189		Phillips	2065		3057	Yamaha	2331	3103
JBL	2338	3105			2323		3058		2335	3106
			2327		3176	2342	3184			
	2343	3105	Pioneer	2068	3005	Zenith	2336	3180		
	2344	3185		2334	3179					
	2350	3105		2345	3142					

Códigos de fabricantes de Blu-ray y HD-DVD

Blu-ray	Código	HD-DVD	Código
LG	2176	Philips	2183
Panasonic	2177	Toshiba	2181
Philips	2175		
Pioneer	2178		
Samsung	2179		
Sony	2180		
Zenith	2176		

Cambio de los ajustes del televisor

Puede cambiar los ajustes del televisor mediante los menús en pantalla.

Uso de los menús en pantalla



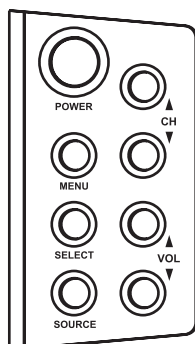

Para utilizar los menús en pantalla, utilice los botones del mando a distancia o del televisor para resaltar, ajustar e introducir elementos según se describe aquí.



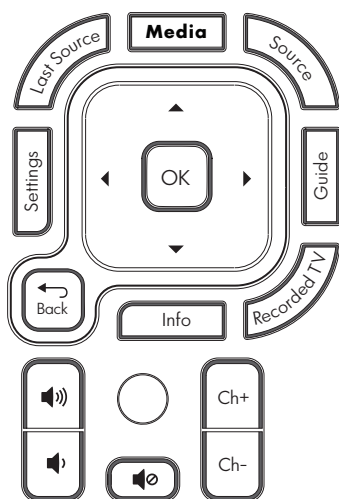

Televisor (perfil)	Descripción
MENU	Menu (Menú) abre (o cierra) el menú en pantalla.
SELECT	Select (Seleccionar) selecciona el elemento resaltado en el menú en pantalla.

Televisor (perfil)	Descripción (continuación)
SOURCE	Source (Fuente) permite seleccionar la fuente de entrada. Pulse Source (Fuente) para visualizar una lista de fuentes de entrada. Pulse los botones de Canal (CH) para seleccionar la fuente de la señal que quiere ver y a continuación pulse Select (Seleccionar). Pulse Source (Fuente) para cerrar la lista. Seleccione la fuente de entrada antes de abrir el menú en pantalla. En un menú en pantalla, este botón funciona como el botón Atrás y para subir al elemento o nivel de menú superior.
▲ CH ▼	Los botones de Canal suben o bajan por el menú.
▲ VOL ▼	Los botones de Volumen permiten moverse hacia la derecha y la izquierda en el menú o ajustar un elemento.

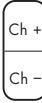

Mando a distancia	Descripción
	Settings (Ajustes) abre (o cierra) el menú en pantalla.
	OK selecciona el elemento resaltado en el menú en pantalla.
	Los botones de Flecha sirven para subir, bajar y desplazarse a la izquierda y derecha del menú.
	Los botones de Volumen sirven para ajustar el volumen de sonido o un elemento.
	Los botones de Canal suben o bajan los canales.

Mando a distancia	Descripción (continuación)
	Source (Fuente) permite seleccionar la fuente de entrada. Pulse Fuente para visualizar una lista de fuentes de entrada. Pulse un botón de flecha para seleccionar la fuente de la señal que quiere ver y a continuación pulse OK. Seleccione la fuente de entrada antes de abrir el menú en pantalla.
	Back (Atrás) regresa al elemento o nivel de menú anterior.

Los menús en pantalla se manejan mediante los botones del mando a distancia o del televisor; consulte las tablas anteriores para obtener descripciones de cada botón.

- 1 Pulse el botón Fuente para seleccionar la fuente de la señal para el televisor. Dependiendo de la fuente de entrada, los menús en pantalla serán unos u otros.
- 2 Pulse el botón Settings (Ajustes) del mando a distancia (o el botón Menu (Menú) del televisor) para abrir el menú en pantalla. Aparecerá una lista de los menús disponibles.
- 3 Pulse los botones de flecha del mando a distancia (o los botones de canal y de volumen en el televisor) para seleccionar el menú que quiere y, a continuación, pulse el botón OK (Aceptar) en el mando a distancia (o el botón Select (Seleccionar) en el televisor).
- 4 Pulse los botones de dirección para moverse en el menú y resaltar una opción y, a continuación, pulse el botón OK (Aceptar) en el mando a distancia (o el botón Select (Seleccionar) en el televisor) para acceder a esa opción.

5 Siga utilizando los botones de dirección para resaltar y ajustar un elemento, y el botón OK (Aceptar) o el botón Select (Seleccionar) para introducir el cambio. Para salir de una opción o para subir un nivel del menú pulse el botón Back (Atrás) del mando a distancia (o el botón Source (Fuente) del televisor).

6 Cuando termine, pulse el botón Settings (Ajustes) o el botón Menu (Menú) para cerrar el menú en pantalla (OSD).

Los menús en pantalla son:

- Imagen
- Audio
- Canal
- Parental (Control) (Control para padres)
- Setup (including Closed Caption) (Configuración (con subtítulo))
- MediaSmart
- Menú sencillo/Menú completo

Tenga en cuenta que MediaSmart abre el menú Media principal.

Tenga en cuenta que SimpleMenu (Menú sencillo) aparece en la lista de menús cuando se muestra la lista completa de elementos de menú.

Seleccione **SimpleMenu (Menú sencillo)** para ver un menú reducido que muestra sólo los elementos de menú utilizados más frecuentemente. (Al hacerlo, Full Menú (Menú completo) aparece en la lista. Seleccione esta opción para mostrar la lista completa de elementos de menú.)

Uso del menú Imagen

El menú Imagen controla el aspecto de la imagen en la pantalla en función de la fuente de entrada seleccionada. Por ejemplo, al ajustar la opción Brillo, la imagen de la pantalla cambia a medida que ajusta la escala.

Debido a que el menú Imagen mantiene los ajustes de cada entrada, seleccione (vea) la fuente de entrada antes de hacer cambios en el menú Imagen.

En la siguiente tabla aparece el menú Imagen. Si la fuente de entrada es un ordenador, utilice el menú del ordenador para ajustar la configuración de la imagen, incluida la sincronización automática.

Menú Imagen	Opciones
Modo	Vívido/Estándar/Película/Usuario Opciones de modo de usuario: <ul style="list-style-type: none"> ■ Brillo ■ Contraste ■ Saturación ■ Tono ■ Nitidez
Temperatura del color	Fría/Estándar/Cálida
Formato	Automático/16:9/Zoom 1/Zoom 2/Panorámico
PC	<ul style="list-style-type: none"> ■ Tamaño H (tamaño horizontal) ■ Posición H (posición horizontal) ■ Tamaño V (tamaño vertical) ■ Posición V (posición vertical) ■ Ajuste de fase ■ Ajuste del reloj ■ Sincronización automática ■ Predeterminado

Ajustes de imagen

Ajustes de imagen AV

Las siguientes opciones sirven para ajustar la imagen AV que está viendo, así que tiene que seleccionar la entrada AV correcta antes de cambiar los valores:

- **Modo** ajusta la imagen a los valores predeterminados **Estándar**, **Película**, **Vívido** o **Usuario**. El modo de usuario permite el ajuste individual de:

- **Brillo:** Ajusta los niveles del color negro de la imagen o el grado de oscuridad con el que aparecen las partes de color negro de una imagen.

Cuando el brillo está demasiado alto, el color negro de la imagen parece pálido y gris. Cuando el brillo está demasiado bajo, el color negro de la imagen parece más oscuro, pero esas secciones pierden detalles.

Brillo demasiado alto.

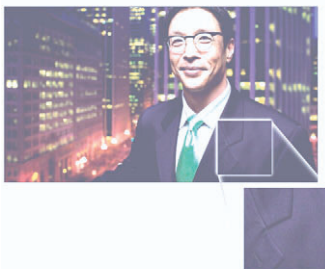

Brillo demasiado bajo.



Brillo correctamente ajustado.



- **Contraste:** Establece el contraste de la imagen ajustando los niveles del color blanco o el grado de luminosidad con el que aparecen las parte de color blanco de una imagen.

Cuando el contraste está demasiado alto, las partes de color blanco de una imagen pierden detalles. Cuando el contraste está demasiado bajo, el color blanco de la imagen parece gris y toda la imagen parece atenuada.

Contraste demasiado alto.



Contraste demasiado bajo.



Contraste correctamente ajustado.



- **Saturación:** Establece la intensidad de la imagen ajustando el aspecto de los tonos de la piel.

Cuando la saturación está demasiado alta, el tono de la piel parece rojizo o quemado por el sol. Cuando la saturación está demasiado baja, el tono de la piel parece demasiado pálido. Ajuste la saturación para conseguir tonos naturales de la piel.

- **Tono:** Establece los tonos; reduzca el valor para conseguir tonos más rojizos o incremente el valor para obtener tonos más azulados. Normalmente, no es necesario el ajuste.
- **Nitidez:** Establece la nitidez de la imagen.

- **Temperatura de color** permite establecer distintos ajustes de la temperatura del color: **Fría**, **Estándar** y **Cálida**.
- **Formato** establece las proporciones predeterminadas de la imagen del televisor. Para obtener más información, consulte "Cambio de visualización mediante el botón Aspect (Formato)" en la página 45.
- **Ordenador** proporciona opciones para ajustar la imagen desde un conector de entrada a PC; consulte "Ajuste de la imagen de pantalla del PC" en la página 75.

Ajuste de la imagen de pantalla del PC

El menú del PC no está disponible si no hay un PC conectado al conector de entrada a PC. Las siguientes opciones ajustan la imagen desde el conector de entrada del ordenador:

- **Tamaño horizontal** ajusta el tamaño horizontal de la imagen.
- **Posición horizontal** ajusta la posición horizontal de la imagen.
- **Tamaño vertical** ajusta el tamaño vertical de la imagen.
- **Posición vertical** ajusta la posición vertical de la imagen.
- **Ajuste de fase** ajusta la fase de reloj utilizada para sincronizar la imagen.
- **Ajuste del reloj** ajusta el reloj utilizado para sincronizar la imagen.
- El botón **Sinc. auto.** inicia la sincronización automática de la imagen.
- El botón **Predeterminado** restablece todas las opciones del menú del ordenador a los valores predeterminados.

Uso del menú Audio

El menú Audio establece los niveles de sonido, el modo de señal de salida de audio digital y los elementos de sonido.

Menú Audio	Opciones
Modo	Voz/Estándar/Música/Usuario Opciones de modo de usuario: <ul style="list-style-type: none"> ■ Altos ■ Bajos
Balance	(Ajuste de sonido de izquierda a derecha)
Volumen automático	Encendido/Apagado
SAP/MTS	<ul style="list-style-type: none"> ■ Mono/Estéreo/SAP ■ Español/francés/inglés
Audio digital	Dolby Digital/PCM
Virtual Surround	Apagado/Cine/Concierto
Altavoz	Encendido/Apagado

Ajuste del sonido

- **Modo** ajusta el sonido a los valores predeterminados **Voz**, **Estándar**, **Música** o **Usuario**. El modo Usuario permite el ajuste manual de los valores de agudos y graves.
- **Balance** establece la distribución del sonido entre los altavoces.
- **Volumen automático** activa o desactiva el ajuste automático del volumen.
- **SAP/MTS** selecciona el modo predeterminado y el idioma para un programa de audio secundario; consulte "Ajuste del modo estéreo SAP/MTS" en la página 46.
- **Audio digital** establece el modo para la señal proporcionada en el conector de salida de audio digital; consulte "Elección del modo de salida de audio digital" en la página 76.

- **Virtual Surround** selecciona una opción para el sonido envolvente emulado desde los altavoces del televisor; consulte “Selección del sonido envolvente virtual (“virtual surround”)” en la página 76.
- **Altavoz** enciende o apaga los altavoces del televisor. Apagar los altavoces del televisor puede resultar útil cuando quiere conectar un sistema de sonido externo opcional; consulte “Comprender la salida de audio” en la página 76.

Elección del modo de salida de audio digital

Para poder acceder a la opción Audio digital en el menú de Audio, es necesario estar viendo un canal de televisión digital. Esta opción establece el formato para la señal del conector de salida de audio digital (óptico) en la parte trasera del televisor: Dolby Digital o PCM. Elija la opción **PCM** si su sistema de audio digital externo no admite sonido envolvente (“surround”); consulte “Comprender la salida de audio” en la página 76.

Selección del sonido envolvente virtual (“virtual surround”)

Los altavoces del televisor pueden reproducir sonido envolvente emulado. Para obtenerlo, seleccione el modo que desea oír en la opción Virtual Surround (Sonido envolvente virtual) del menú Audio: **Cine** o **Concierto**.

Comprender la salida de audio

La señal de fuente de entrada y la configuración del menú Audio para Audio digital y Altavoz determinan el tipo de salida de audio que puede oír por los altavoces del televisor o por el sistema de sonido externo que esté conectado al televisor.

Por ejemplo, si conecta un sistema de sonido externo mediante el Conector digital (óptico), oirá sonido digital del sistema de audio externo conectado cuando vea un programa de televisión digital. El formato de la señal digital que proporciona el televisor dependerá de la configuración del Audio digital (Dolby Digital o PCM).

Este televisor no es compatible con entrada de audio Dolby Digital mediante HDMI. Cuando conecta un receptor, un reproductor DVD u otro dispositivo mediante HDMI, coloque la salida de audio a formato PCM.

Cuando ve MediaSmart como fuente de entrada (por ejemplo, cuando se utiliza el contenido multimedia a través del botón Media), la salida digital depende del medio de la fuente.

En la siguiente tabla se muestran las dependencias de la salida de audio y la salida resultante.

Fuente de entrada	Salida de audio en los altavoces del televisor (menú Audio/ Altavoz: Encendido)	Salida de audio en el conector digital (óptico) (Menú Audio/ Audio digital)	Salida de audio a los conectores analógicos L y R (izquierda y derecha)
Sintonizador televisor, canal analógico	Estéreo 2 canales	PCM	Estéreo 2 canales
Sintonizador televisor, canal digital	Estéreo 2 canales	PCM o Dolby Digital	Estéreo 2 canales
HDMI, formato PCM	Estéreo 2 canales	Ninguno	Estéreo 2 canales
HDMI, formato Dolby Digital	Ninguno	Ninguno	Ninguno
Component	Estéreo 2 canales	PCM	Estéreo 2 canales

Fuente de entrada (continuación)	Salida de audio en los altavoces del televisor (menú Audio/Altavoz: Encendido)	Salida de audio en el conector digital (óptico) (Menú Audio/Audio digital)	Salida de audio a los conectores analógicos L y R (izquierda y derecha)
AV (S-Video o Vídeo)	Estéreo 2 canales	PCM	Estéreo 2 canales
PC Audio (Audio PC)	Estéreo 2 canales	PCM	Estéreo 2 canales
MediaSmart (botón Media)	Estéreo 2 canales	PCM o Dolby Digital	Estéreo 2 canales

Uso del menú Canal

Si no utilizó el Asistente de configuración o si la configuración inicial no encontró todos los canales disponibles, utilice el menú Canal para explorar y encontrar los canales de forma automática. La exploración continúa hasta que cada canal queda marcado como encontrado o confirmado como sin señal.

También puede utilizar este menú para editar la lista de canales de programa para saltarse un canal cuando utilice los botones de canal del mando a distancia o del televisor.

Menú Canal	Opciones
Auto Scan (Escaneo automático)	Antena/Cable
Lista de canales	Mostrar/Ocultar
Potencia de la señal	Muestra la potencia de la señal de un canal digital en forma de gráfica de barras.

Búsqueda de canales

En el menú Auto Scan (Escaneo automático) inicie una búsqueda automática de canales mediante la selección de la fuente **Antena** o **Cable** seguido del botón OK (Aceptar). A continuación seleccione **Sí** y después pulse OK para iniciar la exploración de canales.

La exploración continúa hasta que cada canal queda marcado como encontrado o confirmado como sin señal. Puede detener la búsqueda seleccionando el botón **Cancelar** de la pantalla y después pulsando el botón OK o el botón Back (Atrás) del mando a distancia.

Edición de la lista de canales

Utilice el menú de Lista de canales para editar la lista de canales de programa para saltarse (ocultar) un canal cuando utilice los botones Canal del mando a distancia del televisor.

Para editar la lista de canales para que se salte un canal haga lo siguiente:

- 1 En el menú Canal pulse los botones de flecha para seleccionar **Lista de canales** seguido de OK.
- 2 Pulse los botones de flecha para seleccionar el canal. Puede pulsar un botón de canal para avanzar o retroceder una página de la lista.
- 3 Pulse OK. El televisor sintonizará el canal.
- 4 Pulse el botón Sleep (Inactividad). La lista de canales ahora mostrará el canal como Hide (Ocultar) y el sistema se saltará el canal cuando utilice los botones de Canal.

Para editar la lista de canales para mostrar un canal que actualmente está oculto, lleve a cabo el mismo procedimiento, seleccionando un canal oculto y pulsando el botón Sleep (Inactividad) para mostrarlo.

Uso del menú Parental (Control) (Control de padres)

El menú Parental (Control) (Control de padres) habilita y define el control de los padres de los programas y las películas. Utilícelo para seleccionar una contraseña y establezca los valores para el control de los padres mediante la calificación del programa, el contenido del programa y las calificaciones de las películas.

Parental menu (Menú de padres)	Opciones
Cambiar contraseña	<ul style="list-style-type: none"> ■ Contraseña ■ Confirmar contraseña
Habilitar	Encendido/Apagado
MPAA (calificación de películas según la asociación cinematográfica de América, "Motion Picture Association of America")	<ul style="list-style-type: none"> ■ G ■ PG ■ PG-13 ■ R ■ NC-17 ■ X ■ NR
Calificación de programas estadounidenses	Tabla de pautas y valores de contenido por edades

Parental menu (Menú de padres)	Opciones (continuación)
Inglés de Canadá	<ul style="list-style-type: none"> ■ E ■ C ■ C8+ ■ G ■ PG ■ 14+ ■ 18+
Francés de Canadá	<ul style="list-style-type: none"> ■ E ■ G ■ +8años ■ +13años ■ +16años ■ +18años

Uso de la contraseña

El menú Parental (Control) (Control de padres) permite utilizar una contraseña para prevenir que ciertos ajustes se cambien de forma accidental.

!

IMPORTANTE: Se deben cumplir las condiciones siguientes para activar el control de los padres:

- Contraseña establecida.
- Ajustes de calificación realizados.

Introduzca la contraseña cuando se le indique.

Establecer una contraseña

- 1 En el menú en pantalla principal seleccione **Parental (Control de padres)** y pulse el botón OK (Aceptar). (Si se ha establecido una contraseña anteriormente, introdúzcala cuando se le pida.)
- 2 Seleccione **Cambiar contraseña** y luego pulse OK (Aceptar).
- 3 Introduzca un número de contraseña (nueva) de cuatro dígitos mediante los botones 0–9 del mando a distancia. Introduzca los mismos dígitos en Confirmar contraseña y, a continuación, pulse OK.



Como medida de precaución, anote su contraseña y guárdela en un lugar seguro.

En el menú Parental (Control) (Control de padres) seleccione **Habilitar**, pulse OK (Aceptar), seleccione **On (Encendido)** y pulse OK (Aceptar). Ahora podrá acceder a los demás menús y configurar los controles para padres; consulte “Ajuste del Control de padres” en la página 79.



IMPORTANTE: Si pierde o se olvida de la contraseña, introduzca la contraseña maestra: **MTS, 4, 8, 1**

Ajuste del Control de padres

El control parental utiliza un V-Chip, que es un dispositivo de filtrado electrónico incorporado en su televisor. Esta herramienta proporciona a los padres un alto nivel de control sobre las emisiones a las que pueden acceder sus hijos. Permite a los padres decidir qué programas son adecuados para ser vistos por niños, a la vez que bloquea los que consideran que no son aptos. Esto se realiza automáticamente al seleccionar una contraseña y establecer los valores del control parental.

EE.UU. tiene dos sistemas de calificación para visualizar el contenido:

- Las Directrices de control paterno de la televisión ayudan a filtrar los programas que no son aptos para niños.
- Las calificaciones de películas se utilizan para las películas originales calificadas por la Asociación Cinematográfica de América (MPAA - Motion Picture Association of America) para transmitirse por televisión por cable y que no han sido editadas para su emisión por televisión. También se pueden ajustar las opciones para bloquear las películas calificadas por la MPAA.

Sistema de calificación voluntaria de películas (MPAA)

En el menú Parental (Control) (Control de padres), seleccione **MPAA** y, a continuación, pulse OK (Aceptar). Ajuste el elemento.

El parámetro bloquea automáticamente los programas con calificación superior a la seleccionada.

Calificación de la MPAA		Descripción
Edad	G	Público en general. Apto para todas las edades.
	PG	Se recomienda el control paterno. Algún material puede no ser adecuado para los niños.
	PG-13	Se recomienda encarecidamente precaución a los padres. Algún material puede no ser adecuado para niños menores de 13 años.
	R	Restringido. Los menores de 17 años deben estar acompañados por los padres o un adulto encargado de ellos (la edad varía en algunas jurisdicciones).
	NC-17	No autorizado a menores de 17 años.
	X	La clasificación X es una categoría antigua que se encuentra unificada con NC-17, pero todavía puede encontrarse codificada en los datos de películas antiguas.
	NR	No clasificado.

Ejemplo:

Si selecciona **PG-13**, se bloquearán automáticamente las calificaciones más altas: R, NC-17 y X.



El sistema de calificación voluntaria de películas sólo utiliza una calificación basada en la edad.

Calificación de programas estadounidenses

En el menú Parental (Control) (Control de padres), seleccione **Calificación de televisión de Estados Unidos**, y pulse OK (Aceptar). Ajuste el elemento.

El parámetro bloquea automáticamente los programas con calificación superior a la seleccionada.

Puede establecer elementos de calificación basados en contenidos individuales.

Calificación de televisión		Contenido				
		FV (Violencia fantástica)	S (Contenido sexual)	L (Lenguaje de adultos)	V (Violencia)	D (Diálogos con insinuaciones sexuales)
Edad recomendada	TV-Y (Niños de cualquier edad)					
	TV-Y7 (Dirigida a los niños mayores)	Se puede establecer la calificación.				
	TV-G (Público en general)					
	TV-PG (Se recomienda la supervisión de los padres)		Se puede establecer la calificación.	Se puede establecer la calificación.	Se puede establecer la calificación.	Se puede establecer la calificación.
	TV-14 (Se recomienda encarecidamente el control paterno)		Se puede establecer la calificación.	Se puede establecer la calificación.	Se puede establecer la calificación.	Se puede establecer la calificación.
	TV-MA (Para público adulto solamente)		Se puede establecer la calificación.	Se puede establecer la calificación.	Se puede establecer la calificación.	

Sistemas de calificación canadienses

Los sistemas de calificación de TV en Canadá se basan en la política de la Comisión Canadiense de Radiotelevisión y Telecomunicaciones (CRTC - Canadian Radio-Television and Telecommunications Commission) sobre la violencia en los programas de televisión.

Aunque la violencia es el elemento más importante que se califica, la calificación tiene en cuenta otros contenidos de los programas como, por ejemplo, el lenguaje, los desnudos, el contenido sexual y los temas para adultos.

Al ajustar los controles del sistema de calificación canadiense, puede elegir entre las calificaciones del inglés canadiense o las calificaciones del francés canadiense.

Calificaciones del inglés canadiense

Calificación		Descripción de la calificación del inglés canadiense
Edad	E	Exento: Incluye noticias, deportes, documentales y otros programas de información.
	C	Niños: programas dirigidos a niños menores de 8 años. Presta mucha atención a los temas que pudieran afectar a su sentido de seguridad y bienestar.
	C8+	Niños de más de 8 años: programas que no contienen violencia como forma preferible, aceptable o única de resolver los conflictos; tampoco incitan a los niños a imitar los actos peligrosos que puedan ver en la pantalla.
	G	General: considerado aceptable para todos los públicos. Apropiado para ver en familia; contiene muy poca violencia física, verbal o emocional.
	PG	Supervisión de los padres: Destinado al público en general, pero podría no ser adecuado para los niños más pequeños (menores de 8 años) porque puede contener temas controvertidos.
	14+	Más de 14 años: puede contener tramas en las que la violencia es uno de los elementos dominantes de la historia, pero debe ser esencial para el desarrollo de la trama o el personaje. El lenguaje puede ser vulgar y haber desnudos como parte del contexto de la trama.
	18+	Adultos: Destinado a espectadores mayores de 18. Puede contener escenas violentas que, aunque estén relacionadas con el desarrollo de la trama, los personajes o los temas, están destinadas a un público adulto. Pueden tener un lenguaje soez, y escenas de sexo y desnudos.

Calificaciones del francés canadiense

Calificación		Descripción de las calificaciones del francés canadiense
Edad	E	Programación exenta.
	G	General: Para todos los públicos; contiene una violencia directa mínima, que puede estar integrada en la trama de forma cómica o poco realista.
	+8años	General, pero no recomendado para los niños pequeños. Lo puede ver la mayoría del público, pero puede tener escenas que afecten a los menores de ocho años, incapaces de distinguir entre las situaciones reales e imaginarias. Se recomienda que los niños vean el programa en compañía de los padres.
	+13años	Más de 13 años: puede contener escenas violentas frecuentes y, por lo tanto, se recomienda verlo en compañía de los padres.
	+16años	Más de 16 años: puede contener escenas violentas frecuentes e intensas.
	+18años	Más de 18 años: Sólo para adultos. Puede contener escenas muy violentas y frecuentes.

Liberar temporalmente un programa bloqueado

Cuando la calificación del control parental bloquea un programa, aparece un mensaje.

Para ver un programa bloqueado:

- 1 Pulse OK. Aparecerá el menú de contraseña.
- 2 Introduzca su contraseña de cuatro dígitos para liberar temporalmente el bloqueo del programa.

Reactivación del control parental tras un desbloqueo temporal

Para reactivar el control parental de un programa desbloqueado temporalmente, realice una de las acciones siguientes:

- En el menú Parental (Control), seleccione el parámetro de calificación (**MPAA, Calificación de televisión de Estados Unidos, Inglés canadiense o Francés canadiense**).
- Apague el televisor.

Uso del menú Instalación

Puede utilizar el menú de Configuración para establecer la hora y las opciones de subtítulo, seleccionar el idioma de los menús en pantalla, iniciar el Asistente de configuración, reestablecer la configuración del menú en pantalla a los valores predeterminados y cambiar las etiquetas de la lista Fuente.

Menú Instalación	Opciones
Hora	<ul style="list-style-type: none"> ■ Modo reloj: Auto/Manual ■ Establecer hora ■ Zona horaria (sólo para modo automático) ■ Horario de verano (sólo para modo automático) ■ Temporizador de apagado: Apagado/15 min/30 min/60 min/120 min/150 min
Subtítulo	<ul style="list-style-type: none"> ■ Modo ■ Básico (Servicio analógico) ■ Avanzado (Servicio digital) ■ Estilo
Idioma del menú en pantalla	Español/francés/inglés
Asistente de configuración	Inicio

Menú Instalación	Opciones (continuación)
Nombres de las conexiones de entrada	<ul style="list-style-type: none"> ■ Predeterminado (nombre original), AVR, DVD, PVR, Cable, DEC, Aux, SAT, VCR
Modo de espera	<ul style="list-style-type: none"> ■ Inicio rápido ■ Ahorro de energía
Configuración predeterminada	Pulse OK (Aceptar) para recuperar los valores predeterminados de la configuración.

Uso del menú Tiempo

El menú Tiempo establece el modo de fecha y hora y establece el temporizador de modo inactivo.

Menú Tiempo	Opciones
Modo reloj	Auto/Manual
Establecer hora	<ul style="list-style-type: none"> ■ Mes, Día, Año ■ Hora, Min, AM/PM
Zona horaria (sólo para modo automático)	NST/AST/EST/CST/MST/PST/AKST/HST
Horario de verano (sólo para modo automático)	Encendido/Apagado
Temporizador de apagado	Apagado/15 min/30 min/60 min/120 min/150 min

- **Modo reloj** establece el modo de reloj en Automático o Manual. La fecha y la hora inicial del televisor se establecen durante el uso del Asistente de configuración o mediante este menú, seleccionando **Manual** y, a continuación, pulsando el botón OK (Aceptar).

- **Establecer hora** establece la fecha y hora sólo para el modo Manual del reloj. Para alternar entre AM y PM pulse la flecha izquierda, seguida del botón de flecha hacia abajo.
- **Zona horaria** permite seleccionar el huso horario para el modo de reloj Automático, como por ejemplo la Hora estándar central (CST) o la Hora estándar del Pacífico (PST).
- **Horario de verano** establece una opción para el modo de reloj Automático.
- **Temporizador de apagado** establece los minutos que deben transcurrir antes de que se apague el televisor. También puede establecer el temporizador de apagado mediante el botón Suspensión del mando a distancia.

Uso del menú de Subtitulado

Uso de los menús

Puede utilizar el menú Subtitulado para activar o desactivar los subtítulos y seleccionar opciones. También puede activar o desactivar el subtitulado mediante el botón CC del mando a distancia.

Menú de Subtitulado	Opciones
Modo	Apagado/Encendido/On Mute (Cuando no hay sonido)
Básico (Servicio analógico)	<ul style="list-style-type: none"> ■ CC1/CC2/CC3/CC4 ■ Texto1/Texto2/Texto3/Texto4
Avanzado (Servicio digital)	Servicio1/Servicio2/Servicio3/Servicio4/Servicio5/Servicio6
Estilo	<ul style="list-style-type: none"> ■ Estilo de fuente ■ Tamaño de la fuente ■ Color del primer plano ■ Color de fondo ■ Opacidad del color del primer plano ■ Opacidad del color de fondo ■ Estilo de borde

Su televisor incluye un decodificador de subtítulos interno que le permite ver las conversaciones, la narración y los efectos sonoros en forma de subtítulos en su televisor. Los subtítulos ocultos se encuentran disponibles en algunos programas de televisión y en algunas cintas de vídeo VHS de uso doméstico, a elección del proveedor de los programas.

El servicio de subtítulos ocultos digitales es un nuevo servicio de subtítulos disponible únicamente para los programas de televisión digital (también a elección del proveedor de programación). Se trata de un sistema más flexible que el sistema de subtítulos ocultos original, ya que ofrece distintos tamaños de fuente y estilos de subtitulado.

No todos los programas y cintas VHS ofrecen subtítulos. Busque el símbolo para asegurarse de que aparecerán los subtítulos.



Si el equipo fuente de las señales está conectado al televisor mediante una conexión HDMI o de vídeo "component", puede que la información de los subtítulos ocultos no esté siempre disponible, ya que el equipo fuente no puede transmitir la información al televisor a través de estas conexiones.

En el sistema de subtítulos ocultos puede haber más de un servicio de subtitulado. Cada uno de ellos se identifica mediante su propio número. Los servicios CC1 a CC4 muestran los subtítulos de los programas de televisión superpuestos sobre las imágenes de los programas.

Los servicios de Texto1 hasta Texto4 muestran texto que no está relacionado con el programa que está viendo, tal como el tiempo o las noticias. El texto de estos servicios también se superpone al programa que se está viendo.

- Dependiendo del número de servicios de subtítulos disponible en la señal que está recibiendo, pueden aparecer indicaciones como 1/2 o 1/4. 1/2 significa "el primero de dos servicios".

Ejemplo: Si un programa tiene tres servicios (Digital CC(ENG), CC1 y Texto1), la visualización de los subtítulos ocultos cambiará siguiendo ese orden.

- El botón CC guarda en la memoria un registro del último servicio seleccionado. Si el último modo de subtítulos ocultos seleccionado no está disponible para el siguiente programa o en otro canal, el servicio de subtítulos ocultos que se encuentre disponible se seleccionará automáticamente y aparecerá entre paréntesis. Los servicios de subtítulos ocultos que aparezcan entre paréntesis no se grabarán en la memoria del botón CC como último servicio seleccionado. Sólo se guardarán los servicios seleccionados con el botón CC.



Si el código de idioma (por ejemplo, ENG) no figura en los programas de televisión digital, se mostrará "--".

Generalmente, todos los tipos de servicios de subtítulos ocultos (CC1, Text1, etc.) están disponibles, aunque dependiendo del proveedor de programas, una emisión puede contener sólo algunos de estos servicios, o incluso ninguno.

La emisora puede especificar los valores predeterminados de subtítulos ocultos.

Uso de la opción de estilo

La opción Estilo establece el aspecto del texto de los subtítulos:

- **Tamaño de fuente** establece el tamaño de los subtítulos. Pequeño, Estándar o Grande.
- **Estilo de fuente** establece un estilo predefinido o el estilo de subtítulos definido por el usuario.
- **Color del primer plano** establece el color del texto.
- **Color de fondo** establece el color de fondo.
- **Opacidad del color del primer plano** establece la opacidad del texto.

- **Opacidad del color de fondo** establece la opacidad del color de fondo.
- **Estilo de los bordes** establece un estilo de borde predeterminado.

Establecer el idioma de los menús en pantalla

Puede utilizar la opción Idioma del menú en pantalla para establecer el idioma de la pantalla.

Inicio del Asistente de configuración

Puede iniciar el Asistente de configuración, que le guiará para elegir el idioma del menú en pantalla, la fecha y hora, la fuente de la señal del televisor (antena o cable) y la búsqueda para encontrar canales.

En el Asistente de configuración seleccione **Inicio** y a continuación pulse el botón OK.

Cambiar las etiquetas de entrada

Puede utilizar la opción de Títulos de entrada para cambiar los títulos de entrada excepto Antena (o Cable) y MediaSmart que aparecen cuando pulsa el botón Fuente en el mando a distancia o en el televisor.

La lista de fuentes de entrada identifica una fuente de señal (una entrada de la parte trasera del televisor):

- **Antena o Cable** es el conector ANT/Cable In. La etiqueta muestra la selección de la fuente de exploración (Antena o Cable) de la última exploración de canales realizada por el Asistente de configuración o por el menú Canales. Esta etiqueta o título no puede cambiarse.
- **AV1** es el conjunto de entradas de Standard Definition Input AV Input 1 de S-Vid o Video.
- **AV2** es el conjunto de entradas AV 2 de S-Vid o Video.
- **Component 1** es el conjunto de entradas Component High Definition Input 1 (entrada de alta definición "component").
- **Component 2** es el conjunto de entradas Component High Definition Input 2 (entrada de alta definición "component").

- **HDMI 1** es el conector de entrada de alta definición digital HDMI 1.
- **HDMI 2** es el conector de entrada de alta definición digital HDMI 2.
- **HDMI 3** es el conector de entrada de alta definición digital HDMI 3.
- **PC** es el conjunto de conectores de entrada de PC (VGA).
- **MediaSmart** es la entrada de la función de contenido multimedia, equivalente a pulsar el botón Media del mando a distancia. Esta etiqueta o título no puede cambiarse.

Las etiquetas de entrada que puede asignar son:

- Predeterminado (etiqueta de entrada original)
- AVR
- DVD
- PVR
- Cable
- DEC
- Aux
- SAT
- VCR

Para cambiar una etiqueta de entrada mediante el mando a distancia:

- 1 Pulse el botón Configuración para abrir el menú en pantalla. Aparecerá una lista de los menús disponibles.
- 2 Pulse la flecha hacia abajo para seleccionar el menú **Configuración** y, a continuación, pulse el botón OK (Aceptar).
- 3 Pulse el botón de flecha hacia abajo para desplazarse por el menú y seleccionar la opción **Nombres de las entradas** y, a continuación, pulse el botón OK (Aceptar) para acceder a esa opción.

- 4 Pulse el botón de flecha hacia abajo para seleccionar la fuente de entrada que quiere cambiar y entonces pulse el botón de flecha hacia la derecha. Pulse el botón de flecha hacia abajo para seleccionar el nuevo título y entonces pulse OK para realizar el cambio.

- 5 Cuando termine, pulse el botón Configuración para cerrar el menú en pantalla.

Ajuste del Modo de espera

Puede usar la opción de Modo de espera para configurar el modo de espera del televisor:

- **Inicio rápido:** Sirve para encender rápidamente desde el modo de espera.
- **Ahorro de energía:** El consumo de energía se reduce mientras se está en modo de espera, conservando así la energía.



El modo En espera predeterminado del televisor es Inicio rápido. Para ahorrar electricidad, cambie la opción Modo de espera a Ahorro de energía.

Restablecimiento de la configuración predeterminada

Puede utilizar el menú de Configuración predeterminada para colocar todos los parámetros, incluidos los títulos de entrada, a sus valores predeterminados. Seleccione **Configuración predeterminada** y, a continuación, pulse el botón OK (Aceptar).

Esta opción no restablece los canales de la lista Fav ni de la lista de canales. Estos elementos se borran sólo cuando realiza una nueva exploración de canales.

Uso de contenido digital multimedia

El botón Media del mando a distancia le permite conectar fácilmente el televisor a su PC o a los servicios en línea. Esto le permite:

- ver fotos
- ver vídeos
- escuchar música y
- acceder a servicios multimedia en línea, como música, vídeo o fotos

El televisor aparece como un receptor de contenido digital multimedia en el software de redes de Microsoft Windows Media Player. Una vez instalado en el ordenador, presta servicios de red al transmitir archivos de música, vídeo o imágenes al televisor conectado a la red de área local (LAN). Para configurar inicialmente el televisor y el PC para utilizar la función Media, incluida la instalación de Windows Media Player, consulte "Configuración del televisor para contenido digital multimedia" en la página 29.

Para obtener información sobre cómo compartir contenido multimedia en su ordenador o dispositivo de almacenamiento conectado a la red, consulte "Compartir contenido multimedia" en la página 103.

El botón verde de inicio de Media Center del mando a distancia puede funcionar como Windows Media Center Extender para visualizar el menú principal de Windows Media Center desde el ordenador. Para ver los botones del mando a distancia que puede utilizar con esta característica, consulte "Uso del botón verde de inicio de Media Center" en la página 47. Para obtener información sobre la configuración y el uso de esta característica, consulte "Configuración y uso de Windows Media Center Extender" en la página 33.

El software HP MediaSmart Services Gateway se instala automáticamente en su PC desde el CD de instalación. Para obtener información sobre este software, consulte "Uso del software MediaSmart Services Gateway" en la página 104.

Uso del menú principal de Media

Para utilizar el botón Media (o el botón verde de inicio de Media Center), el televisor debe ser el dispositivo seleccionado en el mando a distancia.

- 1 Dirija el mando de distancia al sensor situado en la pantalla y, si es necesario, pulse el botón Device (Dispositivo) para que se ilumine el indicador del televisor HP MediaSmart.

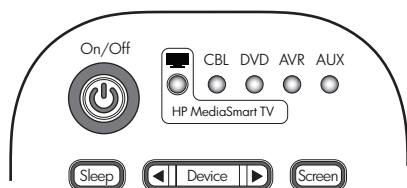

- 2 Pulse el botón Media.

Media

Se abrirá el menú principal de Media.

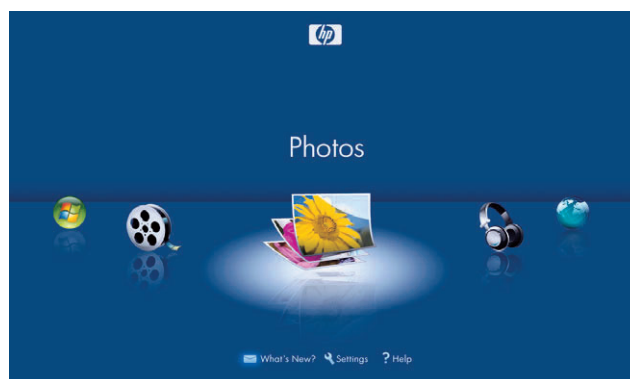

Este menú presenta las siguientes opciones:

- Fotos (icono de fotos)
- Música (icono de auriculares)
- Servicios multimedia en línea (icono del globo terráqueo)
- Servidores (icono de PC) [no se muestra]
- Windows Media Center (icono de inicio verde)
- Vídeos (icono de la bobina de película)
- Novedades (icono del sobre)
- Ajustes (icono de la llave inglesa)
- Ayuda (icono del signo de interrogación)

Para acceder a las fotos, vídeos, música o servicios multimedia en línea que aparecen en el menú principal de Media, el televisor tiene que estar correctamente conectado a la red.

Los menús de fotos, música y vídeo agregan archivos multimedia desde todos los servidores disponibles, de modo que no necesita saber dónde están ubicados los archivos.





- 3 Pulse un botón de flecha tantas veces como sea necesario para seleccionar una opción y después el botón OK.



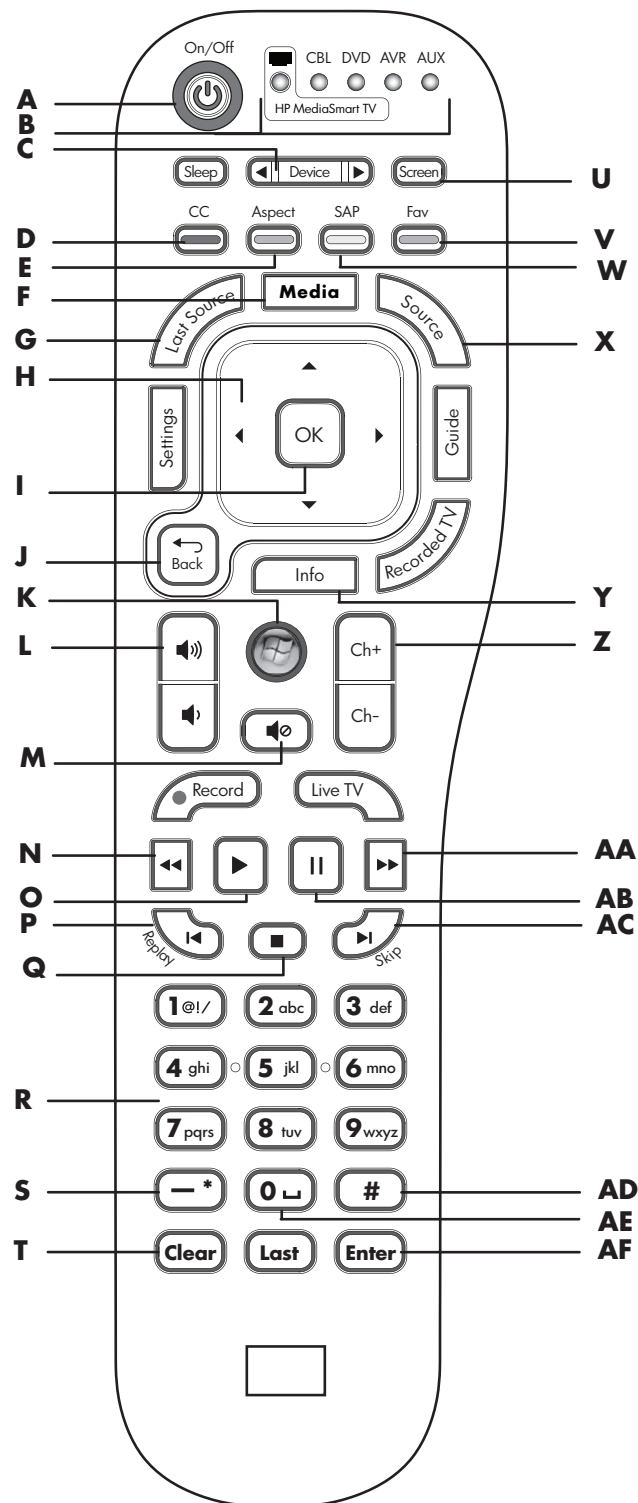



Aparecerá la opción del menú seleccionada.







- 4 Continúe seleccionando los elementos en el menú mostrado.
 - Pulse un botón de flecha tantas veces como sea necesario para seleccionar una opción y después pulse OK.
 - Pulse el botón Atrás para volver al menú anterior o para detener la reproducción.
 - Pulse el botón Info para ver información sobre el archivo de foto, vídeo o música.
- 5 Para detener la reproducción multimedia y salir del modo Media:
 - Pulse Last Source (Última fuente).
 - Pulse Source (Fuente) y seleccione una fuente diferente.
 - Pulse el botón verde de inicio de Media Center del mando a distancia.







Descripción de las funciones de los botones multimedia del mando a distancia









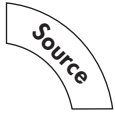

Botón del mando	Descripción	Icono
A Encendido	<p>Pulse el botón Device (C), en caso necesario, para seleccionar el televisor. Dirija el mando a distancia hacia el televisor y pulse el botón de encendido para encenderlo.</p> <p>Pulse Media (F) para visualizar las opciones de contenido digital multimedia.</p>	
B Indicadores	<p>Muestran el dispositivo que el mando a distancia está controlando.</p> <p>Para utilizar el botón Media o el botón verde de inicio de Media Center, el televisor debe ser el dispositivo seleccionado en el mando a distancia.</p> <p>Pulse el botón Device (C) para seleccionar el televisor.</p>	
C Device (Dispositivo)	<p>Pulse Device (Dispositivo) tantas veces como necesario para seleccionar el dispositivo controlado por el mando a distancia; se encenderá un indicador (B) que indica el dispositivo controlado.</p>	
D CC (botón contextual rojo)	<p>Pulse el botón rojo (contextual) para realizar una acción específica del elemento o menú que aparece en pantalla.</p>	

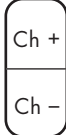
Botón del mando	Descripción (continuación)	Icono
E Aspect (botón contextual verde)	<p>Pulse el botón verde (contextual) para realizar una acción específica del elemento o menú que aparece en pantalla.</p> <p>El botón Aspect no funciona cuando se visualiza contenido digital multimedia.</p>	
F Media (Contenido multimedia)	<p>Pulse el botón Media para abrir el menú principal de Media.</p>	
G Last Source (Última fuente)	<p>Pulse Last Source (Última fuente) para cambiar la fuente de entrada a la de la última fuente que se ha usado en el televisor (detiene la reproducción y sale del modo Media y de Extender).</p>	
H Flechas arriba/abajo/izquierda/derecha	<p>Pulse un botón de flecha para mover el cursor por las pantallas del menú.</p>	
I OK (Aceptar)	<p>Pulse OK (Aceptar) para elegir la opción de menú seleccionada.</p>	
J Back (Atrás)	<p>Pulse Back (Atrás) para regresar al nivel anterior dentro de un menú.</p>	
K Inicio de Media Center (redondo y verde)	<p>Pulse este botón para mostrar la ventana de Windows Media Center desde el ordenador. (detiene la reproducción y sale del modo Media).</p> <p>El televisor actúa como Media Center Extender.</p>	

Botón del mando	Descripción (continuación)	Icono
L Volumen	Pulse un botón de Volumen para incrementar (o reducir) el nivel de sonido. Durante la programación del mando a distancia, pulse CH+ para definir el segundo dispositivo (audio) para la asignación de volumen.	
M Silencio	Pulse el botón de silencio para desactivar o activar el sonido.	
N Retroceso	Pulse Retroceso para retroceder (retroceso rápido) en el contenido multimedia seleccionado.	
O Reproducir	Pulse la opción de reproducción para detener el avance (AA) o el retroceso (N) rápido al usar vídeo a pantalla completa, o para reanudar la música tras una pausa (AB). Cuando recorra los medios, puede empezar a reproducir uno seleccionándolo y pulsando el botón OK (I).	
P Replay (Anterior)	Presione Anterior para pasar al elemento precedente en música o fotos.	
Q Detener	Pulse Stop (Detener) para detener la reproducción del medio seleccionado.	

Botón del mando	Descripción (continuación)	Icono
R Números	Pulse los botones de números (0–9) para introducir números. Pulse un botón numérico tantas veces como sea necesario para seleccionar un carácter y después pulse Enter (Intro). Pulse 0 (AE) para introducir un cero o un espacio. Pulse Clear (T) para retroceder un espacio y borrar un carácter.	
S - (guión) o * (asterisco)	Pulse - (guión) para introducir un guión o un * (asterisco).	
T Clear (Borrar)	Pulse Clear (Borrar) para retroceder un espacio y borrar un carácter.	
U Screen (Pantalla)	Pulse Screen (Pantalla) para apagar la imagen de vídeo cuando se está reproduciendo solamente música. Pulse Screen (Pantalla) de nuevo para mostrar la imagen de vídeo.	
V Fav (botón contextual azul)	Pulse el botón azul (contextual) para realizar una acción específica del elemento o menú que aparece en pantalla.	
W SAP/MTS (botón contextual Amarillo)	Pulse el botón amarillo (contextual) para realizar una acción específica del elemento o menú que aparece en pantalla.	

Botón del mando	Descripción (continuación)	Icono
X Source (Fuente)	<p>Pulse Source (Fuente) para visualizar una lista de fuentes de entrada. Pulse un botón de flecha (H) para seleccionar la fuente de la señal que quiere ver y, a continuación, pulse OK (Aceptar) (I), (o pulse Source (Fuente) de nuevo para cerrar la lista sin cambiar la fuente).</p> <p>Seleccione MediaSmart como alternativa al botón Media al ver TV u otra fuente.</p> <p>Si está reproduciendo contenido multimedia y selecciona una fuente distinta, se detiene la retransmisión del contenido multimedia.</p>	
Y Info	Pulse Info para visualizar información sobre el archivo multimedia seleccionado.	
Z +Canal/ Ch-	Pulse Ch+ (o Ch-) para subir o bajar una página en la lista.	
AA Avance rápido	Pulse Avance rápido para avanzar rápido en la reproducción del archivo multimedia seleccionado.	
AB Pausa	Pulse Pausa para suspender la reproducción del archivo multimedia seleccionado.	

Botón del mando	Descripción (continuación)	Icono
AC Skip (Siguiente)	Presione Siguiente para pasar al elemento siguiente en música o fotos.	
AD #	Pulse # para introducir una almohadilla.	
AE 0 (espacio)	Pulse 0 para insertar un cero o un espacio.	
AF Enter (Intro)	Pulse Enter (Intro) para seleccionar o realizar una acción en el contenido multimedia seleccionado o después de introducir un número.	

Uso de los botones contextuales

Al pulsar un botón contextual, se realiza una acción específica del elemento o menú de contenido digital multimedia que aparece en pantalla. La función del botón aparece en la parte inferior de la pantalla.



En general:

- El botón rojo inicia la reproducción o gira una foto.
- El botón verde abre la lista como una lista o como imágenes en miniatura, o reproduce al azar.
- El botón amarillo abre el panel de búsqueda.
- El botón azul añade el elemento a Favoritos.

Búsquedas

Puede buscar con estos criterios según el tipo de archivo que busque:

- Fotografías: Nombre, Fecha, Palabra clave
- Vídeos: Título, Actor, Fecha
- Música: Artista, Álbum, Canción

- 1 En las listas de fotos, vídeos o música, pulse el botón contextual amarillo para abrir un panel de búsqueda.
- 2 Escriba los criterios de búsqueda con el teclado de la pantalla. Para usar el teclado de la pantalla:
 - Pulse los botones de flecha del mando a distancia para seleccionar un elemento o una tecla del teclado en pantalla y, a continuación pulse OK (Aceptar) para aceptar su selección.

O bien

- Pulse un botón numérico del mando a distancia las veces necesarias para desplazarse hasta el carácter que desea.

Los criterios de búsqueda que introduzca no distinguen entre mayúsculas y minúsculas. Además, pueden contener un solo carácter o una palabra incompleta.

Para cambiar los criterios de la búsqueda, pulse el botón contextual verde.

- 3 Pulse el botón OK para realizar la búsqueda.
- 4 Pulse el botón Back (Atrás) para volver a la pantalla de origen.

Cómo ver fotos

Use esta función para reproducir fotografías o escuchar música de fondo mientras reproduce una presentación de fotos.

Reproducción de fotos o presentación de fotos

- 1 Pulse el botón Media del mando a distancia para abrir el menú principal de Media.
- 2 Pulse un botón de flecha para seleccionar **Fotos** y luego pulse OK (Aceptar).
- 3 Pulse un botón de flecha para seleccionar una opción del listado de fotos y luego pulse OK (Aceptar). Las opciones son:
 - Todas las fotos
 - Palabras clave
 - Fecha

- Listas de reproducción
- Carpetas
- Favoritos

En la pantalla se muestran las fotos como imágenes en miniatura o como una lista.

- 4 Pulse un botón de flecha para seleccionar una foto. Pulse un botón de canal para mostrar la página de fotos siguiente.
- 5 Tras seleccionar una foto, puede:
 - Pulsar el botón de flecha izquierda o flecha derecha para pasar a la foto anterior o a la siguiente.
 - Pulse el botón contextual rojo para iniciar una presentación desde esta foto.

En una presentación de fotos:

 - Pulse Reproducir para empezar o reanudar una presentación de fotos o una presentación de fotos con música.
 - Pulse Detener para detener la reproducción de música, una presentación de fotos o una presentación de fotos con música.
 - Pulse Pausa para hacer una pausa en la reproducción de música, en una presentación de fotos o en una presentación de fotos con música.
 - Pulse Siguiente para saltar a la siguiente foto cuando esté reproduciendo música en una presentación.
 - Pulse Anterior para visualizar la foto anterior cuando esté reproduciendo música en una presentación de fotos.
- Pulse OK para ver la foto en pantalla completa. Pulse Back (Atrás) o Detener para volver a las miniaturas.

En la vista de pantalla completa:

- Pulse el botón de flecha izquierda o de flecha derecha para pasar a la foto anterior o a la siguiente.
- Pulse los botones Anterior y Siguiente para saltar a la foto anterior o siguiente.
- Pulsar el botón contextual rojo para iniciar una presentación de fotos.

- Pulse el botón contextual verde para rotar la foto.
- Pulse el botón contextual amarillo para ampliar la foto. Si vuelve a pulsar el botón amarillo pasará de un modo de zoom a otro. Mientras esté en el modo de zoom, pulse un botón de flecha para desplazarse por la foto.
- Pulse el botón contextual azul para añadir el elemento a Favoritos.

Cómo ver una presentación de fotos mientras escucha música

Para escuchar su música favorita mientras ve una presentación de fotografías, siga estos pasos:

- 1 Pulse Media, seleccione **Música** y, a continuación, seleccione y empiece a reproducir música como se describe en "Reproducir música" en la página 96.
- 2 Pulse Media otra vez, seleccione Fotos y, a continuación, seleccione las fotos y comience la presentación como se describe en "Cómo ver fotos" en la página 94.

Cambio de las opciones de presentación de fotos

Elija las opciones de la presentación de fotos en el menú Ajustes; consulte "Cambio de las opciones de presentación de fotos" en la página 101.

Cómo ver archivos de vídeo

- 1 Pulse el botón Media del mando a distancia para abrir el menú principal de Media.
- 2 Pulse un botón de flecha para seleccionar **Videos** y luego pulse OK.

- 3 Pulse un botón de flecha para seleccionar una opción del listado de vídeo y luego pulse OK. Las opciones son:

- Todos los vídeos
- Género
- Actores
- Vídeos descargados (vídeos que ha descargado al PC)
- En línea (películas disponibles a través de los servicios multimedia en línea)
- Listas de reproducción
- Carpetas
- Favoritos

En la pantalla se muestran los vídeos como imágenes en miniatura o como una lista.

- 4 Pulse un botón de flecha para seleccionar un vídeo. Pulse un botón de canal para mostrar la página de vídeos siguiente.

- 5 Tras seleccionar un vídeo, puede:

- Pulsar OK o el botón contextual rojo para iniciar la reproducción del vídeo. Pulsar Back (Atrás) o Detener para dejar de reproducirlo y volver a la lista.
- Pulse el botón de flecha izquierda o de flecha derecha para pasar al vídeo anterior o al siguiente.
- Pulse el botón contextual amarillo para abrir una búsqueda.
- Pulse el botón contextual verde para abrir la lista como una lista o como imágenes en miniatura.
- Pulse el botón contextual azul para añadir el elemento a Favoritos.
- Pulse un botón de operación de dispositivo (Pausa, Anterior, Detener, Siguiente) para controlar la música de fondo que se está reproduciendo.



Mientras ve un vídeo, pulse Info para abrir una ventana de información sobre el archivo de vídeo. Pulse Info de nuevo para cerrar la ventana.



La información de género y actores aparece sólo en los archivos de vídeo que incluyen esos datos. Todos los demás vídeos aparecen como “Desconocido” en estas listas.



Al reproducir contenido protegido por sistemas de gestión de derechos digitales (DRM, Digital Rights Management), la adquisición de la licencia puede demorar la reproducción unos segundos.

6 Durante la reproducción de vídeos:

- Pulse el botón contextual verde para alternar la reproducción del vídeo entre Pantalla completa y Tamaño original.
- Pulse Detener para detener la reproducción del vídeo.
- Pulse Pausa para hacer una pausa en la reproducción del vídeo.
- Pulse Avance rápido para avanzar el vídeo.
- Pulse Retroceso para volver atrás en el vídeo.
- Pulse Siguiente para ir al vídeo siguiente.
- Pulse Anterior para ir al vídeo anterior.

Cambio de las opciones de vídeo

Elija opciones de vídeo en el menú Ajustes; consulte “Cambio de las opciones de vídeo” en la página 101.

Cómo escuchar música

Use esta función para reproducir música o escuchar música de fondo mientras reproduce una presentación de fotos.

Reproducir música

- 1** Pulse el botón Media del mando a distancia para abrir el menú principal de Media.
- 2** Pulse un botón de flecha para seleccionar **Música** y luego pulse OK (Aceptar).
- 3** Pulse un botón de flecha para seleccionar una opción de clasificación de listado de música y luego pulse OK. Las opciones son:
 - Toda la música
 - Género
 - Artista
 - Álbumes
 - Listas de reproducción
 - Carpetas
 - Favoritos

En la pantalla se muestran los archivos de música como imágenes en miniatura o como una lista.

- 4** Pulse un botón de flecha para seleccionar un archivo de música. Pulse un botón de canal para mostrar la página de música siguiente.
- 5** En la vista Toda la música:
 - Pulse el botón contextual rojo para seleccionar la opción Repetir para la música.
 - Pulse el botón contextual verde para seleccionar las opciones de reproducción al azar.
 - Pulse el botón contextual amarillo para abrir un panel de búsqueda.
 - Pulse el botón contextual azul para añadir el elemento a Favoritos.
- 6** Una vez seleccionada la música, puede pulsar Reproducir para empezar la reproducción. Durante la reproducción de música:
 - Pulse el botón Pausa para suspender la canción hasta que se vuelva a pulsar Reproducir.
 - Pulse el botón Anterior para reproducir la canción anterior de la lista.
 - Pulse el botón Siguiente para reproducir la canción siguiente de la lista.

- Pulse Avance rápido para avanzar en la reproducción de música.
- Pulse Retroceso para retroceder en la reproducción de música.



Mientras escucha una canción, puede pulsar Info para abrir una ventana de información sobre el archivo de música. Pulse Info de nuevo para cerrar la ventana.



Cuando sólo está escuchando música, puede apagar la pantalla del televisor pulsando el botón Screen (Pantalla) del mando a distancia.

Acuérdese de pulsar el botón Screen (Pantalla) para volver a encender la pantalla.



La información de álbumes, artistas y géneros aparece sólo en los archivos de música que incluyen estos datos.



Al reproducir contenido protegido por sistemas de gestión de derechos digitales (DRM), la adquisición de la licencia puede demorar la reproducción unos segundos.

Cómo ver una presentación de fotos mientras escucha música

Para escuchar su música favorita mientras ve una presentación de fotografías, siga estos pasos:

- 1 Pulse Media, seleccione **Música** y, a continuación, seleccione y empiece a reproducir música como se describe en "Reproducir música" en la página 96.
- 2 Pulse Media otra vez, seleccione Fotos y, a continuación, seleccione las fotos y comience la presentación como se describe en "Cómo ver fotos" en la página 94.

Utilizar el menú de contenido multimedia en línea

El menú de contenido multimedia en línea muestra los diferentes proveedores de servicios de contenido multimedia. Consúltelo con cierta periodicidad porque se actualiza cuando aparecen nuevos servicios.



Los proveedores de servicios multimedia disponibles pueden variar según la región o el país.

Antes de usarlo, el proveedor de servicios de contenidos multimedia puede requerir que se suscriba, que cree una cuenta o que siga otros pasos de configuración directamente desde el ordenador. Normalmente se hace durante la instalación con el CD de instalación incluido en la caja. O bien puede usar un navegador Web en su PC e ir a:

<http://www.hp.com/go/mediasmart/services>

Para usar los servicios de contenido multimedia en línea:

- 1 Pulse el botón Media del mando a distancia para abrir el menú principal de Media.
- 2 Pulse un botón de flecha para seleccionar **Contenido multimedia** y luego pulse OK (Aceptar).
- 3 Pulse un botón de flecha para seleccionar el nombre de un servicio y luego pulse OK (Aceptar).

Aparece la lista de servicios.

El televisor se conecta al servicio.



Para acceder a ese servicio, el televisor tiene que estar correctamente conectado a la red LAN doméstica y disponer de una conexión de banda ancha a Internet.

Para obtener más información sobre el uso del servicio seleccionado, diríjase a la ayuda correspondiente al servicio que haya seleccionado en:
<http://www.hp.com/go/mediasmart>

Selección de servidores

Para configurar el tipo de servidores que se visualizarán, use la opción Servidores del menú Ajustes; consulte "Cambio de opciones de los servidores" en la página 102.

Para seleccionar un servidor y ver o reproducir su contenido multimedia:

- 1 Pulse el botón Media del mando a distancia para abrir el menú principal de Media.
- 2 Pulse un botón de flecha para seleccionar **Servidores** y luego pulse OK.
- 3 Pulse un botón de flecha para seleccionar un servidor y luego pulse OK.

El televisor muestra el contenido multimedia disponible en el servidor.

- Puede seleccionar y reproducir el contenido multimedia.
- Puede borrar un servidor o actualizar la lista. El servidor y sus contenidos quedan ocultos cuando lo borra. Puede volver a visualizar el servidor si reinicia el MediaSmart. Para reiniciar el MediaSmart, consulte "Uso de las opciones de restablecimiento" en la página 101.

Cambio de ajustes

- 1 Pulse el botón Media del mando a distancia para abrir el menú principal de Media.
- 2 Pulse un botón de flecha para seleccionar **Ajustes** y luego pulse OK (Aceptar).
- 3 Pulse un botón de flecha para seleccionar una opción y luego pulse OK. Las opciones son:
 - Red
 - Demostración
 - Idioma
 - Windows Media Center
 - Código de registro DivX
 - Opciones de restauración
 - Presentación de fotografías
 - Vídeo
 - Servidores
 - Actualización de software
 - Medios en línea
 - Protector de pantallas

Comprobación de los ajustes de red

Para ver los ajustes de red:

- 1 Pulse el botón Media del mando a distancia para abrir el menú principal de Media.
- 2 Pulse un botón de flecha para seleccionar **Ajustes** y luego pulse OK (Aceptar).
- 3 Pulse un botón de flecha para seleccionar **Red** y luego pulse OK (Aceptar).
- 4 Pulse un botón de flecha para seleccionar **Ver ajustes de red** y luego pulse OK.

Los ajustes de red aparecerán en la pantalla.

Cambio de los ajustes de red

En el menú Red, puede seleccionar los ajustes de red de la conexión inalámbrica o con cables usando una dirección IP asignada automáticamente o asignando manualmente una dirección IP estática. Si el encaminador no usa DHCP, asigne una dirección IP estática manualmente.

Para configurar inicialmente el uso del contenido digital multimedia, incluidas la instalación de Windows Media Player 11 y del software MediaSmart, consulte "Configuración del televisor para contenido digital multimedia" en la página 29.

Para cambiar los ajustes de red:

- 1 Pulse el botón Media del mando a distancia para abrir el menú principal de Media.
- 2 Pulse un botón de flecha para seleccionar **Ajustes** y luego pulse OK (Aceptar).
- 3 Pulse un botón de flecha para seleccionar **Red** y luego pulse OK (Aceptar).
- 4 Pulse un botón de flecha para seleccionar el tipo de conexión de red que tenga:
 - **Conectarse a una red inalámbrica**
 - **Conectarse a una red con cables**
- 5 Pulse OK.
 - **Para una conexión inalámbrica**, vaya al paso 9, "Configuración de una conexión inalámbrica," en la página 99.
 - **Para una conexión con cables**, vaya al paso 6, "Configuración de una conexión con cables," en la página 99.
 - **Si no se encuentra una conexión con cables**, el encaminador podría no asignar la dirección IP automáticamente: En este caso, seleccione **Introducir la dirección IP manualmente**, pulse OK, y luego siga las instrucciones que aparezcan en la pantalla para introducir la dirección IP y otros datos de la red.

Configuración de una conexión con cables

- 6 Siga las instrucciones que aparecen en pantalla. El asistente busca la red, la dirección IP y después comprueba que haya acceso a Internet por la red.

Si el televisor muestra un mensaje de error:

- Compruebe que el cable LAN (Ethernet) está conectado correctamente en el televisor y en el encaminador.
- Compruebe que el PC, el encaminador y el resto del equipo de red estén encendidos.

- 7 Haga clic en **Finalizar**.

Espere mientras el televisor busca servidores autorizados en la red.

De este modo, se habrán terminado de configurar los ajustes de red con cables.

- 8 Pulse el botón Media para ver el menú de medios principales. Para utilizar el menú, consulte "Uso de contenido digital multimedia" en la página 89.

Configuración de una conexión inalámbrica

- 9 Asegúrese de que la red inalámbrica funciona.



Para conectar con una red inalámbrica, necesita el nombre de la red o el SSID y los datos de seguridad de la red (la clave WEP o la contraseña WPA).

- 10 Siga las instrucciones que aparecen en pantalla. Para usar el teclado de la pantalla:
 - Pulse los botones de flecha del mando a distancia para seleccionar un elemento o una tecla del teclado en pantalla y, a continuación, pulse OK (Aceptar) para aceptar su selección.
- O bien*
- Pulse un botón numérico del mando a distancia las veces necesarias para desplazarse hasta el carácter que desea.

- 11 Espere mientras el televisor busca servidores autorizados en la red.
- 12 Seleccione el servidor y luego pulse OK.
De este modo, se habrán terminado de configurar los ajustes de red inalámbrica.
- 13 Pulse el botón Media para ver el menú de medios principales. Para utilizar el menú, consulte "Uso de contenido digital multimedia" en la página 89.

Uso de la opción Demostración

En el menú Ajustes, seleccione **Demostración** y luego pulse OK.

La demostración muestra algunos ejemplos de menús de fotos, vídeos y música. Puede desplazarse por las fotos en la vista de imágenes en miniatura (Todas las fotos), por una lista de canciones (Toda la música) o por una lista de vídeos (Todos los vídeos). También puede reproducir un vídeo de ejemplo.

Mientras reproduce una demostración:

- Pulse un botón de flecha para seleccionar una opción de la demostración y luego pulse OK.
- Pulse el botón Back (Atrás) para salir de esa opción.
- Después de un periodo sin interacción con el televisor, la demostración muestra una película y la repite continuamente. Pulse cualquier botón del mando a distancia para volver al modo Demostración.
- Si apaga el televisor mientras está en modo Demostración, cuando lo vuelva a encender, volverá a mostrar el modo Demostración.

Para salir de la demostración, pulse Media, seleccione **Ajustes**, pulse OK, seleccione **Modo demostración**, luego seleccione **Salir de demostración** y pulse OK.

Cambio de idioma

- 1 Pulse el botón Media del mando a distancia para abrir el menú principal de Media.
- 2 Pulse un botón de flecha para seleccionar **Ajustes** y luego pulse OK (Aceptar).

- 3 Pulse un botón de flecha para seleccionar el **Idioma** y luego pulse OK.
- 4 Pulse un botón de flecha para seleccionar una opción y luego pulse OK. Las opciones son:
 - English
 - Français
 - Español



Esta opción permite elegir el idioma de los menús del contenido digital multimedia. Para cambiar el idioma de los menús OSD del televisor, consulte "Establecer el idioma de los menús en pantalla" en la página 86.

Uso de la opción Windows Media Center

Al seleccionar la opción **Windows Media Center** en el menú principal de Media, puede configurar su ordenador para que reconozca el televisor como Windows Media Center Extender. Cuando está configurado, el botón verde de inicio de Media Center del mando a distancia muestra Media Center desde el sistema operativo Windows Vista Home Premium o Home Ultimate. La configuración se realiza durante la instalación.

Elija esta opción si se ha saltado la configuración durante la instalación o si desea reiniciar el Extender o eliminar la información de configuración del mismo. (el televisor puede funcionar como Windows Media Center Extender sólo para un ordenador a la vez). Para cambiar de ordenador, debe eliminar la información de configuración del Extender de la definición actual).

Para obtener más información sobre el uso del botón verde de inicio de Media Center, consulte "Configuración y uso de Windows Media Center Extender" en la página 33.

Para ver los botones del mando a distancia que puede utilizar con esta característica, consulte "Uso del botón verde de inicio de Media Center" en la página 47.

Visualización del código de registro DivX

DivX Video-on-Demand (VOD) es un servicio de vídeo protegido. Tiene que disponer de una cuenta válida, conectarse a un proveedor de vídeos y registrar el televisor o el reproductor de DVD DivX para comprar, alquilar, descargar y reproducir vídeos protegidos por DivX VOD.

Para ver la información de su código de registro DivX VOD, seleccione **Código de registro DivX** en el menú Ajustes y luego pulse OK. Siga las instrucciones que aparecen en pantalla.

Uso de las opciones de restablecimiento

Use estas opciones para reiniciar el televisor o para restaurar los ajustes para contenido digital multimedia a los valores originales (restaurar valores de fábrica). La opción **Restaurar ajustes de fábrica** quita también todas las preferencias del usuario (servidor de contenido multimedia, tipo de red, etc.), toda la información personal del usuario (cookies, contraseñas, etc.), si existen, y todos los ajustes de la red.

- 1 Pulse el botón Media del mando a distancia para abrir el menú principal de Media.
- 2 Pulse un botón de flecha para seleccionar **Ajustes** y luego pulse OK (Aceptar).
- 3 Pulse un botón de flecha para seleccionar **Opciones de restablecimiento** y luego pulse OK.
- 4 Pulse un botón de flecha para seleccionar **Reiniciar sistema** o **Restaurar ajustes de fábrica**, y luego pulse OK.
- 5 Pulse un botón de flecha para seleccionar **Siguiente** y luego pulse OK.

Cambio de las opciones de presentación de fotos

Seleccione las opciones de presentación de fotos en el menú Ajustes:

- 1 Pulse el botón Media del mando a distancia para abrir el menú principal de Media.
- 2 Pulse un botón de flecha para seleccionar **Ajustes** y luego pulse OK (Aceptar).
- 3 Pulse un botón de flecha para seleccionar **Presentación de fotos** y luego pulse OK.
- 4 Pulse un botón de flecha para seleccionar un intervalo de tiempo entre foto y foto, y a continuación pulse OK.
- 5 Pulse un botón de flecha para seleccionar una transición entre foto y foto, y luego pulse OK.
- 6 Pulse un botón de flecha para seleccionar un orden de fotos y luego pulse OK.
- 7 Pulse un botón de flecha para seleccionar el tipo de música automática que se escuchará durante las presentaciones de fotos y luego pulse OK.
- 8 Pulse un botón de flecha para seleccionar la presentación de fotos automática durante la reproducción de música y, a continuación, pulse OK.

Cambio de las opciones de vídeo

- 1 Pulse el botón Media del mando a distancia para abrir el menú principal de Media.
- 2 Pulse un botón de flecha para seleccionar **Ajustes** y luego pulse OK (Aceptar).
- 3 Pulse un botón de flecha para seleccionar **Vídeos** y luego pulse OK.
- 4 Pulse un botón de flecha para seleccionar una opción y luego pulse OK. Las opciones son:
 - Repetición activada (o desactivada)
 - Repetir uno
 - Repetir todos

Cambio de opciones de los servidores

Seleccione **Servidores aprobados por HP** para visualizar sólo los servidores que HP ha confirmado que reúnen los requisitos para su uso con MediaSmart.

Siga estos pasos para ajustar el tipo de servidores a los que se podrá conectar y que se van a visualizar:

- 1 Pulse el botón Media del mando a distancia para abrir el menú principal de Media.
- 2 Pulse un botón de flecha para seleccionar **Ajustes** y luego pulse OK (Aceptar).
- 3 Pulse un botón de flecha para seleccionar **Servidores** y luego pulse OK.
- 4 Pulse un botón de flecha para seleccionar el tipo de servidores (**Todos los servidores** o **Servidores aprobados por HP**) y luego pulse OK.
- 5 Seleccione el servidor y luego pulse OK.
- 6 Pulse el botón contextual rojo para salir de Ajustes.

Actualización del software

Use la opción de actualización del software con regularidad para comprobar si en el servidor de HP hay actualizaciones de software para el televisor. Puede elegir descargar e instalar la actualización o bien regresar a la versión de firmware existente antes de instalar la actualización.

- 1 Pulse el botón Media del mando a distancia para abrir el menú principal de Media.
- 2 Pulse un botón de flecha para seleccionar **Ajustes** y luego pulse OK (Aceptar).
- 3 Pulse un botón de flecha para seleccionar **Actualización de software** y luego pulse OK.
- 4 Pulse un botón de flecha para seleccionar una opción y luego pulse OK. Siga las instrucciones que aparecen en pantalla.

Desactivar el protector de pantallas

Cuando transcurren 10 minutos sin emisión de video aparece un protector de pantallas.

Puede desactivar el protector de pantallas en el menú Ajustes o puede pulsar Screen (Pantalla) en el mando a distancia para apagar el vídeo. Pulse Screen (Pantalla) de nuevo para encender el vídeo.

Para cambiar la configuración del protector de pantallas.

- 1 Pulse el botón Media del mando a distancia para abrir el menú principal de Media.
- 2 Pulse un botón de flecha para seleccionar **Ajustes** y luego pulse OK (Aceptar).
- 3 Pulse un botón de flecha para seleccionar **Desactivar protector de pantallas** (o **Activar protector de pantallas**) y después pulse OK.

Uso de la ayuda

- 1 Pulse el botón Media del mando a distancia para abrir el menú principal de Media.
- 2 Pulse un botón de flecha para seleccionar **Ayuda** y luego pulse OK.
- 3 Pulse un botón de flecha para seleccionar una opción y luego pulse OK.

Aparece la información de ayuda. Pulse el botón Back (Atrás) para salir.

Uso de la característica Media Center Extender

El botón verde de inicio de Media Center del mando a distancia puede funcionar como Windows Media Center Extender para visualizar el menú principal de Windows Media Center desde el ordenador.

Para ver los botones del mando a distancia que puede utilizar con esta característica, consulte "Uso del botón verde de inicio de Media Center" en la página 47.

Para obtener información sobre la configuración y el uso de esta característica, consulte "Configuración y uso de Windows Media Center Extender" en la página 33.

Compartir contenido multimedia

Durante la instalación, el asistente de transmisión del HP MediaSmart le guiará para configurar Windows Media Player 11 y posteriormente autorizar su televisor de alta definición MediaSmart y añadir carpetas de contenido multimedia a la Biblioteca multimedia de Windows Media Player.

Su televisor de alta definición MediaSmart sólo muestra los archivos compatibles de las carpetas compartidas de su ordenador en red para Windows Media Player o para el programa compatible con UPnP que use para transmitir contenidos multimedia a su televisor.

Para autorizar su televisor de alta definición MediaSmart en Windows Media Player y seleccionar o añadir contenido multimedia a las carpetas compartidas, consulte "Añadir contenido multimedia para compartir en el ordenador" en la página 103.

El asistente también permite la transmisión remota de contenido con un dispositivo de almacenamiento conectado a la red. Para obtener más información, consulte "Transmisión con un dispositivo de red" en la página 104.

Añadir contenido multimedia para compartir en el ordenador

Para añadir archivos multimedia rápidamente, cópielos en la carpeta de su ordenador que haya definido para compartir durante la instalación.

Para abrir el asistente de transmisión del HP MediaSmart en su ordenador para autorizar el televisor o para permitir la transmisión:

- 1 Haga clic en el **Botón de inicio de Windows Vista**  de la barra de tareas y, a continuación, haga clic en **Todos los programas**, elija

Hewlett-Packard, seleccione **HP MediaSmart** y luego haga clic en **Asistente de transmisión de HP MediaSmart**.

- 2 Siga las instrucciones que aparecen en pantalla.

Para autorizar el televisor manualmente o para una carpeta de contenido multimedia a la Biblioteca multimedia de Windows Media Player:

- 1 Abra Windows Media Player en el ordenador.
- 2 En la parte superior de la ventana de Windows Media Player, haga clic en **Biblioteca** y, a continuación, haga clic en **Transmisión de contenido multimedia**.

Si el elemento Biblioteca no aparece en la ventana, siga estos pasos:

- a Pulse la tecla Alt para ver el menú Archivo, haga clic en **Herramientas** y, a continuación, haga clic en **Opciones**.
- b En la ventana que se abre, seleccione la ficha **Biblioteca** y, a continuación, haga clic en **Configurar transmisión**.

- 3 En la ventana Transmisión de contenido multimedia, seleccione **Compartir mi contenido multimedia**.

En los sistemas operativos Windows Vista, su red doméstica debe ser una red privada. Si es necesario, haga clic en el botón **Red** y verifique que su red es privada.

- 4 Cuando el televisor de alta definición MediaSmart está conectado a su red doméstica, aparece en la ventana Transmisión de contenido multimedia. Haga clic en el icono del televisor y después haga clic en **Permitir**. Con ello se habilita el programa para transmitir contenido multimedia al televisor.



Es posible que la primera vez que intente hacer este paso el televisor aparezca como un dispositivo no identificado. Esto es normal. Haga clic en el icono del dispositivo y después haga clic en Permitir.

- 5 Para cambiar las opciones de transmisión predeterminadas, haga clic en el botón **Configuración** de la ventana. En la ventana de ajustes predeterminados de la transmisión de contenido multimedia, puede especificar cómo se incluye su ordenador en la lista de servidores de contenido multimedia y también puede seleccionar los tipos de contenido multimedia que quiere compartir y controles parentales opcionales. Haga clic en **Aceptar**.
- 6 Haga clic en **Aceptar** para cerrar la ventana Transmisión de contenido multimedia.
- 7 En la parte superior de la ventana de Windows Media Player, haga clic en **Biblioteca** y, a continuación, haga clic en **Agregar a la biblioteca**. Se abrirá la ventana Agregar a la biblioteca.
- 8 Elija una opción de **Seleccionar las carpetas para transmitir**, o haga clic en el botón **Opciones avanzadas** y seleccione las carpetas específicas.
- 9 Haga clic en **Aceptar**.
Espere mientras Windows Media Player añade automáticamente los archivos multimedia de las carpetas seleccionadas a su Biblioteca.

Con esto se completan los pasos para autorizar y añadir contenido multimedia para Windows Media Player.

Transmisión con un dispositivo de red

Los ordenadores con Windows Media Player 11 pueden compartir contenido multimedia digital con un dispositivo de red o compartir de forma remota (por ejemplo, un ordenador con Windows Media Player 11 que está conectado a una red configurada con HP Media Vault u otro almacenamiento conectado a la red). Cuando su televisor de alta definición MediaSmart está conectado a la misma red, añada este contenido para que pueda navegar por el contenido desde una sola interfaz en su televisor MediaSmart.

Para autorizar su televisor de alta definición MediaSmart en Windows Media Player y seleccionar o añadir contenido multimedia a las carpetas compartidas, consulte "Añadir contenido multimedia para compartir en el ordenador" en la página 103.

Uso del software MediaSmart Services Gateway

El software MediaSmart Services Gateway (también llamado HP Server), administra las descargas y el almacenamiento de películas en un PC desde Internet para verlas en un televisor de alta definición MediaSmart. El software HP Server tiene que ejecutarse en su PC para poder comprar y descargar películas desde su televisor, así como para ver determinados tipos de archivos de imágenes y vídeos que no son compatibles con Windows Media Player 11, como los archivos .png, .ma4 y .mp4.

El software se carga en el PC mediante el CD de instalación del televisor de alta definición MediaSmart. Busque el icono en el escritorio.



Asegúrese de aceptar todas las actualizaciones del software que MediaSmart cargue en su ordenador.

Uso del software HP Server

Cuando el software está abierto, el icono de HP Server aparece en la barra de tareas. Si el icono de HP Server no se muestra en la barra de tareas, haga doble clic en el icono del escritorio. El servidor se inicia y el icono HP Server aparece en la barra de tareas.



El software MediaSmart Services Gateway se utiliza a través del ordenador, haciendo clic en el icono de la barra de tareas de la pantalla y eligiendo luego entre las opciones del menú.

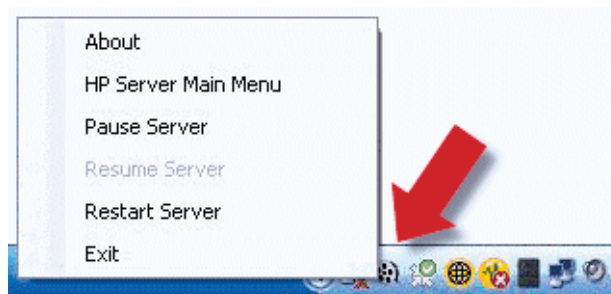

Con este software puede hacer lo siguiente:

- Ver la versión actual del software mediante la opción **Acerca de**.
- Ver mensajes, comprobar el progreso de las descargas, abrir el Portal HP o ejecutar pruebas de diagnóstico mediante la opción **Menú principal de HP Server**.
- Detener, reanudar o reiniciar el software mediante las opciones específicas. La opción **Reiniciar Server** borra las actividades actuales y reinicia el software.
- Para salir del software HP Server utilice la opción **Salir**. Esta opción también quita el icono de la barra de tareas.

Uso del menú principal de HP Server

Para abrir el menú principal, en el ordenador, haga clic con el botón derecho del ratón en el icono **HP Server** de la barra de tareas y, a continuación, seleccione **Menú principal de HP Server**.

El Menú principal de HP Server se abre en una ventana de exploración del PC. En este menú encontrará las siguientes opciones:

- Novedades
- Lista de descarga (aparece cuando está programada la descarga de una película)
- Portal HP
- Ejecutar pruebas de diagnóstico



En los temas siguientes se trata cada opción.

Novedades

Haga clic en la opción **Novedades** para abrir una ventana donde se muestren los siguientes tipos de mensajes actuales:

- Mensajes de reproducción como *<Título de película...> Descarga finalizada*.
Haga clic en un mensaje para verlo y después haga clic en **Atrás** para volver a la lista de mensajes.
- Mensajes de error como *Error al efectuar la descarga*.
- Mensajes generales: *<Asunto del mensaje>*.

Haga clic en **Menú** para volver al Menú principal de HP Server.

Lista de descarga

Haga clic en la opción **Lista de descarga** para abrir una ventana donde se muestre la lista de películas que están en espera para descargarse en el PC. Esta opción solo está disponible cuando hay una descarga pendiente.

- Haga clic en **Detener todo** para suspender la descarga.
- Haga clic en **Menú** para volver al Menú principal de HP Server.
- Haga clic en una película de la lista para ver la página de información correspondiente y, a continuación, haga clic en **Atrás** para volver a la ventana de la lista.

Portal HP

- 1 Haga clic en la opción **Portal HP**. En una ventana de explorador se abre el sitio Web de los servicios multimedia en línea de HP.
- 2 Cree una cuenta en el sitio Web de los servicios multimedia en línea de HP para registrar las cuentas de los proveedores de contenido multimedia (esto se hace normalmente durante la instalación del software desde el CD de instalación).

Una vez que haya registrado sus cuentas de proveedores de contenido multimedia, podrá obtener acceso al contenido multimedia de los sitios a través del televisor o del software HP Server. Es necesario finalizar el registro de cuentas con un proveedor de servicios multimedia antes de añadir la cuenta de dicho proveedor a los servicios multimedia en línea de HP.

3 Rellene el nombre de usuario o la dirección de correo electrónico y la contraseña en su cuenta HP y, a continuación, haga clic en el botón **Iniciar-sesión**.

4 Seleccione el servicio que desea usar.

Para obtener información sobre la configuración de sus cuentas de servicio o la utilización de los servicios multimedia en línea, consulte "Utilizar el menú de contenido multimedia en línea" en la página 97 o vaya a:

<http://www.hp.com/go/mediasmart/services>

Ejecutar pruebas de diagnóstico

Haga clic en la opción **Ejecutar pruebas de diagnóstico** para iniciar una serie de pruebas de diagnóstico:

- **Comprobación del estado del servidor:** Muestra el resultado *Servidor activo* o *Servidor detenido*.
- **Comprobación de la red:** Muestra el resultado *Red encontrada* o *Red no encontrada/Bloqueados los puertos que requiere UPnP*.
- **Comprobación de la conexión a Internet** Muestra el resultado *Conexión a Internet encontrada* o *Conexión a Internet no encontrada*.
- **Comprobación del software que se requiere:** Muestra el resultado *Software requerido encontrado* o *Software requerido no encontrado*.

Se comprueba la existencia del software CinemaNow Media Manager (CNMM).

Cómo obtener respuestas a preguntas

Términos comunes en el campo de la televisión

¿Qué son la televisión analógica, la televisión digital y la televisión de alta definición (HDTV)?

Algunos dispositivos, como los monitores, los sintonizadores y las combinaciones integradas de monitor y sintonizador, están diseñados para admitir cualquiera de los 18 formatos oficialmente aprobados por la reglamentación estándar del sector, Advanced Television Systems Committee (ATSC), para la transmisión *digital* de señales de vídeo. Las televisiones digitales se dividen en tres subgrupos, dependiendo de su funcionalidad: alta definición (HDTV), definición realzada (EDTV) y definición estándar (SDTV).

A diferencia de la digital, la televisión *analógica* estadounidense lleva más de 50 años operando con el formato NTSC (National Television Standards Committee). Éste es el formato de señal que se emite por ondas y por sistemas de cable. La televisión en formato NTSC se compone de algo más de 480 líneas entrelazadas de resolución.

Para ver programación en alta definición, su televisor debe recibir señales de alta definición mediante una fuente de señal de alta definición conectada al televisor. La fuente puede ser una antena de alta definición o una señal de alta definición, o bien una fuente de alta definición, tal como un receptor de alta definición de programación por cable o satélite, un reproductor DVD de alta definición, etc. Todas las fuentes excepto la señal de alta definición de cable o antena de alta definición deben conectarse a las entradas de alta definición de la parte trasera del televisor. Su proveedor de cable o satélite puede que le pida una tarifa adicional para la programación de alta definición; las emisiones por aire de alta definición puede que no estén disponibles en todas las áreas.

¿Cuál es la diferencia entre los formatos de señal progresivo y entrelazado en el caso de la televisión digital?

Existen 18 formatos de señal de televisión digital. Cada uno proporciona un nivel de calidad de imagen diferente. Los nombres de estos formatos de televisión digital se componen de un número seguido por una p (progresivo) o una i (entrelazado). La letra indica cómo el televisor utiliza las señales de televisión para generar la imagen:

- La visualización progresiva (p) presenta todas las líneas horizontales de la imagen en un solo fotograma. Con este sistema, la imagen parece más nítida a la vista y presenta un aspecto mucho mejor que una imagen entrelazada de la misma resolución.
- El sistema entrelazado (i) significa que la imagen aparece en dos segmentos; las líneas horizontales pares se muestran en un fotograma y las impares en el fotograma siguiente. Esto funciona de manera tan rápida que engaña a la vista, haciéndola creer que sólo se está representando una única imagen.

El número en los nombres de los formatos hace referencia al número de líneas de la resolución. En general, como más alto sea el número, mejor será la imagen. Por ejemplo, con la televisión digital (DTV) las emisoras pueden elegir entre dos formatos progresivos: 480p y 720p. 480p tiene 480 líneas horizontales. Aunque la imagen de 480p es mucho más nítida que una emisión de televisión normal, se considera una señal DTV, no una señal de alta definición verdadera. 720p tiene 720 líneas de visualización horizontales y está considerada como televisión de alta definición verdadera. 720p puede superar una imagen 1080i, que consistiría en 1080 líneas horizontales mostradas como imagen entrelazada. La imagen 720p (progresiva), más nítida

y más precisa, tiene un aspecto mejor, aunque una imagen 1080i tenga muchas más líneas y mucha mayor resolución.

¿Qué es el índice de formato?

El *índice de formato* describe la relación del ancho de la pantalla con respecto a la altura. Las señales de televisión estándar se basan en una proporción de 4:3 (cuatro unidades de ancho por tres unidades de altura). Las señales de HDTV se basan en un formato 16:9, lo que hace que la imagen sea un 33 por ciento más ancha que la de una televisión normal y permite ver televisión y películas tal y como se proyectan en el cine.

Además, muchas de las películas en DVD se ven mejor en una pantalla panorámica porque la mayoría de las películas realizadas en los últimos 50 años se han

filmado con formato 1,85:1 (muy próximo al formato 16:9, que es equivalente a 1,78:1) o en formato 2,35:1 (que es más ancho que el formato 16:9).



El formato variable permite ampliar proporcionalmente el formato 4:3 y el vídeo anamórfico de forma que llene la pantalla.



¿Qué es HDMI?

La interfaz multimedia de alta definición (HDMI, o "High Definition Multimedia Interface") es la primera interfaz de vídeo y audio totalmente digital, no comprimida, aceptada por la industria. Los componentes HDMI pueden transmitir tanto audio digital como vídeo digital a través de un solo cable con mejor calidad que las conexiones analógicas tradicionales, ya que la transmisión es totalmente digital. Hoy en día las señales digitales, como las de un DVD o las de la programación HDTV, se pueden transmitir sin necesidad de conversiones analógicas que degraden la señal original.

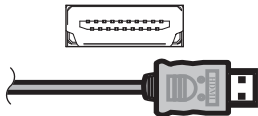
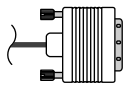
Identificación de los cables utilizados

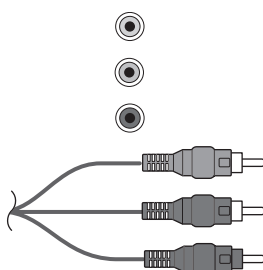
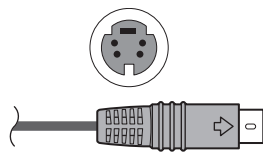
En la tabla siguiente mostramos todos los tipos de cables disponibles para el televisor. Muestra una vista lateral de cada cable, con su correspondiente conector.

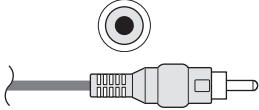
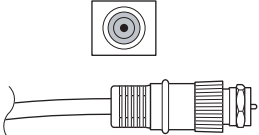
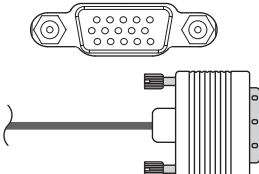
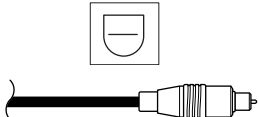
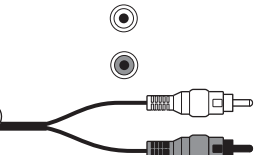
Tipo/conexión de cable	Descripción
<p>HDMI</p> 	<p>Puede transmitir señales digitales no comprimidas tanto de vídeo como de audio, ya que dispone de señales de vídeo, audio y control.</p>
<p>DVI</p>  <p>DVI-D</p>  <p>DVI-I</p> 	<p>DVI requiere el uso de un cable de audio independiente.</p> <p>DVI-D transmite señales de vídeo digitales. DVI-D se puede usar con un convertor de DVI a HDMI para poder conectar a un conector HDMI en el televisor.</p> <p>DVI-I transmite señales digitales y analógicas. DVI-I se puede usar sólo con un convertor de DVI a VGA para conectar un PC a la entrada PC (VGA) del televisor.</p>
<p>Component</p> 	<p>Cable de tres conectores o de cinco conectores: uno para la señal Pr (rojo), uno para la señal Y (verde) y uno para la señal Pb (azul). Algunos cables de señal de vídeo "component" tienen cables de audio rojo y blanco conectados. Utilizados para los receptores HDTV, reproductores de DVD y otros dispositivos equipados con conectores de salida de vídeo "component" de tipo YPbPr.</p>
<p>S-Video</p> 	<p>Se utiliza con equipos como los reproductores DVD, vídeos, sintonizadores y decodificadores de cable o satélite, videocámaras y receptores de cable digital.</p>

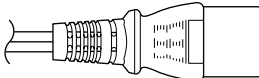
Tipo/conexión de cable	Descripción (continuación)
<p>Compuesto</p> 	<p>Se utiliza con equipos como los vídeos y reproductores DVD.</p>
<p>Antena coaxial</p> 	<p>El cable RF o coaxial se utiliza para las conexiones de antena o de cable. A menudo se utiliza junto con un decodificador de cable o satélite si no existe ninguna otra opción.</p>
<p>VGA</p> 	<p>Interfaz utilizada con PCs y monitores.</p>
<p>Sonido digital</p> 	<p>Cable de audio óptico de alta resolución utilizado para los sistemas de audio externos opcionales, como el sonido de 5.1 canales envolventes ("5.1 channel surround sound").</p>
<p>RCA</p> 	<p>Los conectores de audio rojo y blanco que se conectan a las entradas de audio roja y blanca (izquierda y derecha).</p>
<p>RS-232</p> 	<p>Interfaz serie utilizada exclusivamente para fines de control.</p>
<p>Cable de alimentación</p> 	<p>Conecta el televisor a la toma de corriente.</p>

Respuestas a preguntas frecuentes sobre el televisor de alta definición MediaSmart

¿Hace falta un Media Center PC para utilizar el televisor de alta definición MediaSmart?

No, no es necesario utilizar un PC Media Center. El televisor de alta definición MediaSmart funciona con cualquier ordenador compatible con Windows Media Player 11 o con cualquier programa compatible con el protocolo UPnP (Universal Plug and Play). El televisor de alta definición MediaSmart tiene su propia interfaz y puede conectarse directamente con numerosos servicios de Internet. Además, el televisor de alta definición MediaSmart muestra los programas de televisión o el contenido de un DVD u otro dispositivo conectado del mismo modo que un televisor normal.

Sin embargo, el televisor de alta definición MediaSmart funciona bien con Media Center PC y puede actuar como Windows Media Center Extender para reproducir programas HDTV y contenido protegido (la característica Extender requiere que el ordenador tenga el sistema operativo Windows Vista Home Premium o Ultimate. El software HP MediaSmart Services Gateway no es compatible con ordenadores que tengan un sistema operativo de 64 bits; sin embargo, Windows Media Player 11 funciona bien como servidor).

¿Por qué utiliza Windows Media Player el televisor de alta definición MediaSmart?

El modo de compartir archivos de Windows Media Player se basa en la reglamentación estándar de la industria (UPnP) y su uso está muy difundido. Es fácil instalarlo, configurarlo y usarlo y es compatible con la gestión de derechos digitales, lo que permite acceder a contenidos en línea de pago.

¿Qué versión de Windows Media Player funciona con el televisor de alta definición MediaSmart?

El televisor de alta definición MediaSmart es compatible con Windows Media Player 11.0. Si tiene una versión anterior de WMP, puede descargar gratuitamente la versión 11.0 del sitio Web de Microsoft Windows Media Player.

¿Se puede actualizar el software del televisor de alta definición MediaSmart?

Sí, el firmware (software) del televisor de alta definición MediaSmart se actualiza automáticamente siempre que sea necesario cada vez que el televisor tenga acceso a Internet.

¿El televisor de alta definición MediaSmart puede reproducir el formato AAC y otros tipos de archivos musicales?

Sí, el televisor de alta definición MediaSmart puede reproducir archivos de música en una gran variedad de formatos, entre los que se incluyen los archivos desprotegidos AAC. Para ver los tipos de archivos musicales compatibles, consulte "Tipos de archivos de medios compatibles" en la página 118.

¿Qué tipo de conexión inalámbrica debo usar para transmitir vídeo a mi televisor de alta definición MediaSmart?

La calidad de la transmisión de vídeo por conexión inalámbrica depende de muchos factores, como la tasa de bits del vídeo original, la calidad de la recepción y el punto de acceso. Para obtener la mejor calidad con una conexión inalámbrica, HP recomienda utilizar un punto de acceso que admita IEEE 802.11n. IEEE 802.11a o 802.11g serían la segunda elección. Los puntos de acceso IEEE 802.11b son buenos para transmitir archivos de audio y de imágenes, pero no están aconsejados para la transmisión de vídeos a causa de las limitaciones del ancho de banda.

¿Se pueden reproducir programas de televisión grabados o programas o películas descargadas del Media Center PC en el televisor de alta definición MediaSmart?

Los PC de Microsoft Media Center graban programas de televisión en un formato de propiedad llamado dvr-ms. El televisor de alta definición MediaSmart reproduce los archivos dvr-ms a través de la característica Windows Media Center Extender; consulte "Uso de la opción Windows Media Center" en la página 100. Para ver los tipos de archivos de vídeo compatibles, consulte "Tipos de archivos de medios compatibles" en la página 118.

¿Se puede transmitir una película en DVD desde el ordenador al televisor de alta definición MediaSmart?

No, porque el televisor de alta definición MediaSmart puede acceder solamente a medios digitales exportados por el servidor de contenido multimedia (Windows Media Player). Por motivos legales y relacionados con los derechos de autor, WMP no exporta los archivos VOB utilizados en los DVD.

No obstante, si usted tiene a disposición el DVD, puede reproducirlo a través de un reproductor de DVD conectado directamente al televisor de alta definición MediaSmart. Para obtener más información, consulte "Conexión de un reproductor de DVD, VCR, DVR, consola de videojuegos o videocámara" en la página 16.

¿Qué tengo que hacer para crear la cuenta de acceso al servicio en línea?

Cree todas sus cuentas en línea desde su PC antes de iniciar la primera sesión personal utilizando el televisor de alta definición MediaSmart. Visite: <http://www.hp.com/go/mediasmart/services>

¿Se puede transmitir contenido multimedia desde un dispositivo de almacenamiento conectado a la red?

Sí. El asistente de transmisión del HP MediaSmart permite la transmisión remota de contenido con un dispositivo de almacenamiento conectado a la red. Para obtener más información, consulte "Transmisión con un dispositivo de red" en la página 104.

Especificaciones

Pantalla	
Pantalla del televisor	Televisor LCD TFT
Dimensiones en pulgadas (mm)	
<p>HP SL4782N: W: 44,4 (1128), H: 31,7 (804), A: 26,8 (680), B: 29,3 (744), T: 5,4 (138), D: 11,0 (279), C: 15,6 (395)</p> <p>HP SL4282N: W: 40,0 (1015), H: 29,0 (737), A: 22,0 (558), B: 26,6 (676), T: 5,3 (135), D: 11,0 (279), C: 14,0 (355)</p>	
Resolución del panel	HP SL4782N: 1920 x 1080 HP SL4282N: 1920 x 1080
Brillo	Hasta 500 cd/m ²
Relación de contraste	2000:1
Tiempo de respuesta (típica)	HP SL4782N: 6 ms HP SL4282N: 6 ms
Audio	<ul style="list-style-type: none"> ■ 10 vatios por canal (dos altavoces internos) ■ Sonido Virtual Surround (sonido envolvente virtual) de HP: Cine, Concierto ■ Salida analógica: Estéreo de 2 canales ■ Salida digital (óptica): Dolby Digital Out, PCM

Pantalla (continuación)	
Idiomas del menú en pantalla	Español/francés/inglés
Alimentación eléctrica	CA (ca) 120 V \sim , 60 Hz
Consumo	HP SL4782N: 330 W HP SL4282N: 300 W



PRECAUCIÓN: En los televisores de alta definición que muestran la misma imagen estática en la pantalla durante periodos de tiempo prolongados* pueden producirse daños por retención de la imagen. Para evitarlo, debe activar siempre un protector de pantallas o apagar la pantalla del televisor cuando no se utilice durante un periodo de tiempo prolongado. La imagen puede quedarse retenida en todos los televisores LCD de alta definición.

***Un periodo de tiempo prolongado son 12 horas consecutivas sin utilizar.**

Función de TV	
TV estándar (CCIR)	Sistema de televisión norteamericano estándar ATSC/NTSC/Clear-QAM
Canales de recepción	VHF: 2–13 UHF: 14–69 CATV: 1–125 Emisiones digitales terrestres (8VSB): 2–69 Cable digital (64/256 Clear-QAM): 1–135
Multiplexación de audio	Sistema BTSC
Entradas admitidas	480i, 480p, 720p, 1080i, 1080p (sólo HDMI)

Conectores	
Entrada de alta definición digital	Conectores de entrada HDMI (tipo A) con HDCP: <ul style="list-style-type: none"> ■ HDMI 1 (con Audio In L y R) ■ HDMI 2 ■ HDMI 3
Component High Definition Input (entrada compuesta de alta definición)	<ul style="list-style-type: none"> ■ 1: Y, Pb y Pr, y Audio L y R ■ 2: Y, Pb y Pr, y Audio L y R
Entrada de definición estándar	<ul style="list-style-type: none"> ■ AV Input 1 (entrada audiovisual 1): S-Vid, Video, y Audio L y R (izquierdo y derecho) ■ AV Input 2 (entrada audiovisual 1): S-Vid, Video, y Audio L y R (izquierdo y derecho)
Entrada PC	Entrada de monitor VGA con audio L/R (Line In)
Salida de audio	<ul style="list-style-type: none"> ■ Digital (óptico) en formato Dolby Digital o PCM ■ Salida audio L y R estéreo analógica (RCA)
ANT/Cable In (entrada RF)	75 ohmios no equilibrado, tipo F para entrada de VHF/UHF/CATV
LAN (Ethernet RJ-20)	10/100 Ethernet (802.3) bidireccional simultánea 10/100 Mbps con detección MDx (recto o cruzado)
Serie RS-232	Entrada en serie (sólo para fines de control)
Service Port (puerto de servicio)	USB (sólo para reparaciones)

!

Las antenas LAN inalámbricas son internas del televisor y conectan su televisor a su red doméstica (802.11 a/b/g/n).

Peso	
Panel de televisor (sin base)	HP SL4782N: 31,0 kg (68,0 libras) HP SL4282N: 25,0 kg (55,0 libras)
TV con base	HP SL4782N: 35,0 kg (78,0 libras) HP SL4282N: 29,0 kg (64,0 libras)

Entorno	
Temperatura de funcionamiento con humedad	32° F hasta 95° F (0° C hasta 35° C) a 20% hasta 80% de humedad relativa
Temperatura de almacenamiento con humedad	-4° F hasta +122° F (-20° C hasta +50° C) a 10% hasta 90% de humedad relativa

Accesorios	
En la caja	Documentación con disco de instalación, mando a distancia, adaptador de antena/cable, abrazadera para los cables, paño de limpieza Microfiber y cable de alimentación
Homologación y cumplimiento de normas	UL, C-UL, FCC, BETS-7

Todas las especificaciones representan las especificaciones típicas proporcionadas por los fabricantes de componentes HP; el rendimiento real puede ser mayor o menor.

Gráfica de compatibilidad con PC

Preselección	Formato de píxeles	Frecuencia horiz. (kHz)	Polaridad horiz.	Frecuencia vert. (Hz)	Polaridad vert.	Reloj de píxeles (MHz)	Source (Fuente)
1	640 x 480	31,5	-	59,9	-	25,2	VGA
2	640 x 480	37,5	-	75,0	-	31,5	VESA
3	720 x 400	31,5	-	70,1	+	28,3	VGA
4	800 x 600	37,9	+	60,3	+	40,0	VESA
5	800 x 600	46,9	+	75,0	+	49,5	VESA
6	1024 x 768	48,4	-	60,0	-	65,0	VESA
7	1024 x 768	56,5	-	70,1	-	75,0	VESA
8	1024 x 768	60,0	-	75,0	-	78,8	VESA
9	1280 x 768	47,4	+	60,0	-	68,3	VESA
10	1280 x 1024	64,0	+	60,0	+	108,0	VESA
11	1360 x 768	47,7	+	60,0	+	85,5	VESA
12	1920 x 1080	65,0	+	30,0	+	74,25	EIA*

*Este modo preseleccionado sólo es compatible con la conexión HDMI.

Tipos de archivos de medios compatibles

!

Este dispositivo admite los formatos de archivos códec que se enumeran, sin embargo, HP no puede garantizar la compatibilidad total o la reproducción adecuada de todos esos archivos códec debido a que se pueden producir modificaciones y otras variaciones en la codificación de los archivos códec del usuario final.

Formatos de contenidos multimedia digitales: Códecs y contenedores de archivos

A pesar del esfuerzo a nivel internacional de crear formatos de audio y vídeo estándares, muchos de los tipos de formatos son incompatibles.

El *códec* (compresor y descompresor) es el método usado para comprimir y descomprimir archivos multimedia digitales. Normalmente los flujos de datos de audio y vídeo incorporan códecs independientes: uno para el vídeo comprimido y otro para el audio comprimido. Los códecs MPEG incluyen *perfiles* y *niveles*, que son los requisitos mínimos de procesamiento para un descodificador compatible. Algunos ejemplos de códecs son:

- JPEG: Usado por prácticamente todas las cámaras digitales para comprimir las imágenes digitales.
- MPEG-1, MPEG-2 y MPEG-4: Códecs de audio y vídeo desarrollados por comités técnicos de estándares internacionales.
- VC-1: Un códec de vídeo desarrollado por Microsoft.
- Dolby Digital: Un códec de audio usado en películas en DVD y en emisiones en alta definición.

El *contenedor de archivo* es el tipo de archivo donde se guarda el flujo de bits digitales, independientemente del códec utilizado. Los contenedores de archivo tienen una estructura

específica que ayuda a los descodificadores identificar los códecs necesarios para la reproducción. Los contenedores de archivos pueden ser compatibles con varios códecs y también pueden contener metadatos, claves de protección DRM (Digital Rights Management) y otros parámetros relacionados con el flujo de datos. Algunos ejemplos de contenedores de archivo son:

- AVI (.avi)
- QuickTime (.mov o .qt)
- MP4 (.mp4)
- WMV (.wmv)
- DivX (.divx)
- MPEG (.mpg)

Códecs populares

- **Códecs MPEG.** Motion Pictures Experts Group (MPEG) ha desarrollado varios códecs A/V, entre los cuales están:
 - MPEG-1, utilizado en películas VCD.
 - MPEG-2, que incluye los códecs de audio MPEG-2 Layer II (MP2) y MPEG-2 Layer III (MP3), y que se usan en DVDs, en HDTV y muchos servicios de descarga de películas.
 - MPEG-4, part 2, que es la base para DivX, Xvid y otros códecs de tasa de transferencia de bits baja.
 - MPEG-4, part 10, también conocido como H.264, o Advanced Video Codec (AVC), que es la base para los formatos HD-DVD y Blu-ray. También es el códec de vídeo predeterminado de iTunes.
 - AAC (Advanced Audio Codec, también conocido como MPEG-2, part 7 o MPEG-4, part 3) es el códec de audio predeterminado de iTunes.

Con MPEG-2, MPEG presentó por primera vez el concepto de perfiles y niveles. Los perfiles y niveles definen los requisitos de procesamiento mínimos que debe cumplir un descodificador compatible. Por ejemplo:

- Las películas DVD utilizan MPEG-2 con Main Profile y Main Level (o MPEG-2 MP@ML).

- HDTV utiliza un subconjunto de Main Profile y High Level (MP@HL).
- Dos de los perfiles más comunes de MPEG-4, part 2 son Simple Profile (SP) y Advanced Simple Profile (ASP).
- **Códecs de Windows Media.** Microsoft ha desarrollado varios códecs, entre los cuales se incluyen:
 - WMV7 y WMV8, que son las versiones primeras del códec de vídeo de Microsoft.
 - WMV9, que es la versión actual del códec de vídeo de Microsoft.
 - VC-1, que es el perfil Advanced Profile del códec WMV9 y que es necesario para los reproductores de Blu-ray y de HD-DVD.
 - WMA (Windows Media Audio), incluido WMA Pro, que es un códec de audio multicanal.
- **Dolby Digital.** También conocido como AC3, Dolby Digital es la base de la codificación de audio multicanal en películas HDTV y DVD.
- **DivX, Xvid.** Códecs de vídeo populares basados en el estándar de vídeo MPEG-4, part 2. DivX incluye los códecs de vídeo rev. 3, 4, 5 y 6.
- **DivX** es un contenedor de archivo desarrollado por DivX Corporation. Es compatible con los códecs de vídeo DivX (versiones 3.0 a 6) basados en el códec de vídeo MPEG-4, part 2 y una gran variedad de códecs de audio, entre los cuales se incluyen MP2, MP3, Dolby Digital y datos brutos LPCM. El formato de archivo divX también es compatible con metadatos, subtítulos y DRM.
- **QuickTime** (.mov o .qt) es un contenedor de archivo desarrollado por Apple. Es la base del formato de archivo MP4 que utiliza actualmente iTunes y otros proveedores de servicios multimedia.
- **MPG** (.mpg) es el contenedor de archivo más sencillo para un vídeo MPEG con audio asociado. Normalmente es compatible con vídeo MPEG-2 (MP@ML o MP@HL) y audio MPEG-2, Layer II o Dolby Digital.
- Los archivos **VOB (Video Object)** (.vob) se utilizan en los DVD. Incluyen información para audio, vídeo, menús y subtítulos. En la mayoría de casos, tan sólo se tienen que cambiar la extensión .vob por .mpg para reproducir el archivo con un descodificador compatible con MPEG (aunque esto significa prescindir de la información de menús y subtítulos).

Contenedores de archivo populares

- **AVI** es un formato de archivo de audio y de vídeo popular en los sistemas PC. Es compatible con varios códecs de audio y vídeo, incluidos DV, DivX y MPEG-1/2/4.
- El formato de archivo **MP4** se basa en el formato de archivo Apple Quick Time, pero forma parte del estándar MPEG-4 (MPEG-4, part 14). Los archivos MP4 utilizan la extensión .mp4 y son compatibles con varios códecs, incluidos el códec AAC y el códec MPEG-4 (part 2 o part 10).
- **WMV** (Windows Media Video) o **ASF** (Advanced Streaming Format) son también contenedores de archivo multimedia de Microsoft populares. Son compatibles sobre todo con códecs basados en Microsoft, como WMV7/8/9, WMA y VC-1.
- **DVR-MS** es un contenedor de archivo de Microsoft para almacenar programas emitidos por televisión y grabados con los PC Media Center.

Contenidos multimedia compatibles

Su televisor de alta definición MediaSmart no es compatible con todos los códecs. La tabla siguiente ofrece información sobre los códecs y contenedores de archivo admitidos por el televisor de alta definición MediaSmart.

!

Este dispositivo admite los formatos de archivos códec que se enumeran, sin embargo, HP no puede garantizar la compatibilidad total o la reproducción adecuada de todos esos archivos códec debido a que se pueden producir modificaciones y otras variaciones en la codificación de los archivos códec del usuario final.

El programa compatible con UPnP que utilice para enviar contenido multimedia a su televisor puede limitar los archivos que puede transmitir. Windows Media Player 11 no muestra los archivos multimedia con los que no es compatible o que no reconoce, como archivos de audio iTunes en formato MP4 (AAC), fotos en formato de mapa de bits (.bmp) o formato de intercambio de gráficos (.gif).

Por ejemplo, su televisor de alta definición MediaSmart permite la reproducción de archivos .mp4, pero Windows Media Player 11 puede que no lo permita. Si no puede ver sus archivos .mp4 en la Biblioteca multimedia de Windows Media Player, puede que tenga que instalar el software de MediaSmart desde el CD de instalación. Consulte "Configuración de la red doméstica del televisor" en la página 30.

Tabla de contenidos multimedia compatibles			
Extensión de archivo	Códecs de vídeo/ imagen	Códecs de audio	Compatibilidad con DRM
Sólo fotos			
.jpg	JPEG	N/A	
.png	PNG	N/A	
.bmp	BMP	N/A	
.gif	GIF	N/A	
Sólo música			
.m4a	N/A	AAC	Sin Fairplay
.mp3	N/A	MP3	
.wma	N/A	WMA, WMA Pro	Sí
.wave	N/A	LPCM	
.ogg	N/A	Vorbis OGG	
Audio/vídeo			
.avi	DivX, xvid (MPEG-4, ASP)	MP2, MP3, Dolby Digital (2ch, 5.1ch)	DivX DRM
.divx	Hasta rev. 6.0 (MPEG-4 ASP)	MP2, MP3, Dolby Digital (2ch, 5.1ch)	DivX DRM
.dvr-ms	Vídeo MPEG-2	MP2, Dolby Digital (2ch, 5.1ch)	
.mp4	MPEG-4, part 2, H.264 (BP@L3) hasta 720p 30 MP@L4 hasta 720p 60	AAC, MP2, MP3	Sin Fairplay
.mov	MPEG-4, part 2, H.264		

Tabla de contenidos multimedia compatibles (continuación)

Extensión de archivo	Códecs de vídeo/ imagen	Códecs de audio	Compatibilidad con DRM
.mpg	MPEG-1, MPEG-2 (hasta MP@HL)	MP2, LPCM, Dolby Digital	
.wmv/.asf	WMV9, VC-1	WMA, WMA Pro	MS DRM
.m2t/.ts	MPEG-2 (TS) (hasta MP@HL)	MP2, LPCM, Dolby Digital	

Resolución de problemas

Consulte esta sección si tiene problemas de visualización, imagen, sonido o puesta en marcha del televisor.

Preguntas sobre la puesta en marcha inicial

Síntoma	Solución
Al encender el televisor no se oye el sonido, aunque sí se ve la imagen.	<ul style="list-style-type: none"> ■ ¿Está el volumen demasiado bajo? Pulse el botón Volumen. ■ ¿Está activada la opción Silencio? Pulse el botón Silencio o el botón Volumen. ■ ¿Están apagados los altavoces en el menú en pantalla (OSD)? Pulse el botón Menu (Menú) para abrir el OSD; pulse el botón de flecha hacia abajo para seleccionar Audio y a continuación pulse el botón OK (Aceptar); pulse el botón de flecha hacia abajo para seleccionar Speaker (Altavoz) y, a continuación, pulse el botón OK; pulse el botón de flecha hacia abajo para seleccionar On (Activado) y a continuación pulse OK. Presione el botón Menú para cerrar el menú en pantalla (OSD).
No oigo el sonido del receptor HDMI, DVD u otro tipo de dispositivo.	<p>Compruebe que el dispositivo emite audio mediante HDMI en formato PCM. Cambie la configuración del dispositivo si es necesario.</p> <p>Este televisor no es compatible con la entrada de audio en formato Dolby Digital mediante HDMI. Para obtener más información, consulte "Comprender la salida de audio" en la página 76.</p> <p>Para utilizar la salida de Dolby Digital de su dispositivo de salida digital, conecte la salida digital de su dispositivo directamente a la entrada de su receptor AV o sistema de sonido externo compatible con Dolby Digital. Para obtener más información, consulte "Conexión de un sistema de sonido externo" en la página 20.</p>
No veo la imagen cuando enciendo el televisor.	<ul style="list-style-type: none"> ■ ¿Está correctamente conectado el componente del que proceden las señales de entrada? Verifique que los cables están bien insertados en los conectores de acuerdo con los colores. ■ ¿Está la fuente de la señal de entrada encendida? Encienda el receptor externo, el reproductor de DVD o cualquier otro dispositivo que esté intentando visualizar. ■ ¿Está seleccionada la fuente de señales de entrada correcta? Pulse el botón Fuente del mando a distancia y confirme la fuente que está seleccionada. ■ Pulse el botón Menú del mando a distancia o en el televisor: <ul style="list-style-type: none"> ■ Si aparece el menú en pantalla, compruebe los cables que van a la fuente de entrada y pulse el botón Source (Fuente) del mando a distancia o en el televisor para elegir la fuente de señales de entrada. ■ Si no aparece el menú en pantalla (OSD), consulte el tema siguiente, «La unidad no se enciende».

Síntoma	Solución (continuación)
La unidad no se enciende.	<ul style="list-style-type: none"> ■ Presione el botón Encendido del mando a distancia. ■ Si el indicador de encendido del televisor está iluminado (azul), pulse el botón de encendido del televisor. ■ ¿Está desconectado el cable de alimentación? Asegúrese de que los dos extremos del cable de alimentación están conectados. ■ ¿Sale corriente de la toma? Enchufe una lámpara u otro dispositivo eléctrico que funcione correctamente en la misma toma de corriente que el televisor para asegurarse de que sale corriente de la toma. ■ Si utiliza una regleta, asegúrese de que está encendida.
La unidad no funciona.	<ul style="list-style-type: none"> ■ Influencias externas como rayos o electricidad estática pueden causar un funcionamiento incorrecto. En este caso, utilice la unidad después de encender el televisor o después de desenchufar el cable de alimentación y volver a enchufarlo una vez transcurridos 1 o 2 minutos.
Los colores resultan extraños, desvanecidos o desalineados.	<ul style="list-style-type: none"> ■ Ajuste el tono de la imagen. ■ ¿Está demasiado iluminada la sala? La imagen puede aparecer oscura en una sala que está demasiado iluminada. ■ Compruebe el ajuste de la señal de entrada. ■ Si utiliza un dispositivo de vídeo componente, asegúrese de que los cables rojo, azul y verde están completamente insertados en los conectores correctos situados a ambos extremos.
La unidad se apaga de repente.	<ul style="list-style-type: none"> ■ ¿Está activado el temporizador de apagado? ■ Ha aumentado la temperatura interna del televisor. Retire los objetos que bloqueen la rejilla de ventilación o limpie la rejilla de ventilación.

Preguntas sobre la visualización

Síntoma	Solución
La calidad de la imagen procedente del vídeo es muy mala.	Realice las comprobaciones siguientes: configuración incorrecta, interferencia local, interconexiones de cable. Ajuste los mandos de la imagen según corresponda. Pruebe ubicar el televisor en otro sitio. Compruebe que las conexiones están bien fijadas.
No aparece ninguna imagen y tengo un dispositivo externo que controla el televisor.	<ul style="list-style-type: none">■ Pulse el botón Fuente del mando a distancia y confirme la fuente que está seleccionada.■ Verifique que esté encendido el dispositivo externo o el PC.■ Asegúrese de que el dispositivo fuente está conectado.■ Compruebe la función de gestión de la alimentación del dispositivo de la fuente. ¿Se encuentra en modo de espera?■ Conecte la fuente al televisor. Utilice el dispositivo externo o el PC (mueva el ratón o pulse una tecla).
La imagen procedente de una fuente de entrada de vídeo componente es demasiado roja, azul o verde o el color negro es demasiado intenso o demasiado pálido.	<ul style="list-style-type: none">■ Asegúrese de que cada cable está enchufado al conector de color correcto de los conectores del televisor y de los conectores de la fuente de entrada.■ Asegúrese de que los cables están bien insertados en ambos extremos.■ Consulte "Ajustes de imagen" en la página 73.
Al pulsar el botón Media, no ocurre nada.	¿Es el televisor HP MediaSmart el dispositivo seleccionado en el mando a distancia?

Preguntas acerca de la calidad de la imagen

Síntoma	Solución
Parte de la imagen está cortada o la imagen no está centrada.	Compruebe los ajustes de posición y realice los cambios correspondientes a los ajustes de pantalla.
La imagen es demasiado grande o demasiado pequeña.	Pulse el botón Aspect (Formato) del mando a distancia para seleccionar un tamaño de imagen diferente. Si la imagen se recibe desde un conector de PC DVI o HDMI es posible que experimente el sobreescaneado o el subescaneado, cuando la imagen es mayor o menor que la pantalla. Consulte con el fabricante de controladores de pantalla de su PC acerca de cómo cambiar de tamaño la configuración de la imagen.
La imagen es inestable.	Verifique que el ajuste de resolución del dispositivo externo o PC sea el correcto. Realice el ajuste de resolución apropiado.
La imagen tiene barras negras laterales y no las puedo eliminar escogiendo un formato diferente.	Pulse el botón Info (Información) del mando a distancia para ver el modo de transmisión del canal. Algunos canales transmiten programación de definición estándar directamente en formato 16:9, de forma que la imagen tiene barras negras laterales integradas. Para ese tipo de señal de entrada el modo Panorámico no está disponible, y los modos Zoom1 y Zoom2 no eliminan las barras laterales.
Cuando veo un DVD, la imagen tiene barras negras en la parte superior e inferior de la pantalla.	Las películas se filman en una gran variedad de formatos panorámicos. Si el formato original de la película no coincide con el formato del televisor, aparecerán bandas negras sobre y debajo de la imagen.

Preguntas acerca del mando a distancia

Síntoma	Solución
El mando a distancia no funciona.	<p>Compruebe lo siguiente e intente realizar la solución propuesta:</p> <ul style="list-style-type: none"> ■ Asegúrese de que las pilas están insertadas con las polaridades colocadas correctamente. ■ Asegúrese de que las pilas del mando a distancia están cargadas. Si se han gastado, sustitúyalas por pilas nuevas. ■ Asegúrese de que el mando a distancia se encuentra dentro su alcance operativo. ■ Asegúrese de que la ventana del sensor para recepción del mando a distancia de la parte frontal del televisor no está sometida a demasiada luz, luz solar directa o luz artificial intensa. ■ Asegúrese de que no hay obstáculos entre el mando a distancia y la ventana de sensor de la parte frontal del televisor. ■ Asegúrese de apuntar el mando a distancia a su televisor y de que el mando no se encuentre a una distancia de más de 5 metros (16,4 pies).
No puedo agregar un canal a la lista de canales favoritos.	<p>Para añadir un canal a la lista de favoritos del botón Fav, el canal tiene que estar presente en la lista de canales. El Asistente de configuración o el Auto Scan (Escaneo automático) del menú Canal del menú en pantalla (OSD) crea la lista de canales al buscar canales. Ejecute el Asistente de configuración o el Auto Scan (Escaneo automático); consulte "Inicio del Asistente de configuración" en la página 86 o "Búsqueda de canales" en la página 77.</p>
El mando a distancia no permite controlar otros equipos audiovisuales.	<ul style="list-style-type: none"> ■ Pruebe todos los códigos enumerados correspondientes al equipo que quiera configurar o inténtelo programando el mando a distancia con el modo de ajuste automático; consulte "Programación del mando a distancia para controlar un dispositivo audiovisual doméstico" en la página 54. ■ Asegúrese de que el equipo puede funcionar con un mando a distancia de infrarrojos.
En el mando a distancia no parpadea el botón del dispositivo seleccionado (TV, CBL, DVD, AVR, AUX) cuando se pulsa un botón.	Cambie las pilas del mando a distancia.

Síntoma	Solución (continuación)
<p>Mi mando a distancia universal no encuentra un código de televisión HP.</p>	<p>Si desea programar un mando a distancia universal para que ejecute su televisor HP y HP no se encuentra en la lista de códigos de marca admitidos, utilice el código de televisor Philips. El mando a distancia HP utiliza los códigos de mandos a distancia de Philips, bajo licencia de esta marca.</p> <p>Una vez programado su mando a distancia universal utilizando un código Philips, puede ejecutar las funciones de su televisor HP relativas a: volumen, silencio, encendido y fuente de entrada.</p>
<p>¿Cuál es el código de mando a distancia para los televisores HP?</p>	<p>No existe ningún código universal para los mandos a distancia porque cada fabricante de mandos a distancia utiliza bases de datos diferentes y códigos diferentes. Si los televisores HP no se encuentran en la lista de modos compatibles en su mando a distancia universal, utilice un código de televisor Philips.</p> <p>Una vez programado su mando a distancia universal con un código de televisor Phillips, puede ejecutar las funciones de volumen, silencio, encendido y fuente de entrada de su televisor HP.</p>
<p>Al pulsar el botón Media, no ocurre nada.</p>	<p>¿Es el televisor el dispositivo seleccionado en el mando a distancia?</p>

Preguntas sobre la función Media

Síntoma de la función Media	Solución
Al pulsar el botón Media, no ocurre nada.	¿Es el televisor el dispositivo seleccionado en el mando a distancia?
No se ha establecido conexión.	<ul style="list-style-type: none"> ■ Verifique las conexiones de su PC con el televisor. ■ En caso de conexión con cables, asegúrese de estar usando el cable LAN Ethernet adecuado para establecer la conexión entre el televisor y el encaminador de la red del PC. ■ En caso de conexión inalámbrica, compruebe que en el televisor se hayan efectuado los ajustes de seguridad adecuados; consulte "Comprobación de los ajustes de red" en la página 98. ■ Compruebe la configuración IP. ■ Asegúrese de que no haya ningún servidor de seguridad que bloquee Windows Media Player de la red. Restablezca la configuración de servidor de seguridad de Microsoft en Windows Media Player o, si usa otro programa de servidor de seguridad, marque Windows Media Player como programa de confianza y convierta toda la red doméstica en un dispositivo de confianza. Si necesita más ayuda con los servidores de seguridad, use su PC para obtener acceso a Internet y vaya a: http://www.hp.com/support/mediasmart ■ Controle su conexión de red abriendo un navegador en el PC y visualizando una página Web en Internet. Si no consigue visualizarla, compruebe su conexión a Internet. ■ Compruebe en su PC que se ha aceptado el televisor de alta definición HP MediaSmart como uno de los dispositivos clientes en Windows Media Player. ■ Compruebe que su red doméstica es una <i>red privada</i>, porque es posible que los servicios de emisión y algunos programas UPnP no funcionen mediante una red privada virtual (Virtual Private Network, VPN); consulte la solución de "Mi televisor de alta definición MediaSmart HDTV detecta el ordenador Windows Vista, pero no puede transmitir ningún contenido." en la página 129 para ver los pasos para cambiar su red doméstica a privada.
Mi televisor de alta definición MediaSmart HDTV detecta el ordenador Windows Vista, pero no puede transmitir ningún contenido.	<p>El sistema operativo Windows Vista requiere que su red esté establecida como <i>red privada</i> segura antes de permitir la transmisión de contenidos a un dispositivo permitido. Siga estos pasos para cambiar la red de <i>pública</i> a <i>privada</i>:</p> <ol style="list-style-type: none"> 1 Haga clic en el Botón de inicio de Windows Vista de la barra de tareas y, a continuación, haga clic en Red. 2 Haga clic en la ficha Centro de redes y de uso compartido. 3 Para cambiar su red a privada, haga clic en Personalizar. 4 Haga clic en Privada y a continuación haga clic en Siguiente. 5 Haga clic en Cerrar.

Síntoma de la función Media	Solución (continuación)
<p>No encuentro los archivos multimedia del televisor que sé que están en las carpetas que comparto en mi ordenador.</p>	<p>Su televisor de alta definición MediaSmart sólo muestra los archivos multimedia Compatibles de las Carpetas compartidas de su ordenador en red para Windows Media Player o para el programa compatible con UPnP que use para transmitir contenidos multimedia a su televisor.</p> <p>Windows Media Player no muestra los archivos multimedia con los que no es compatible o que no reconoce, como archivos de audio iTunes en formato MP4 (AAC), fotos en formato de mapa de bits (.bmp) o formato de intercambio de gráficos (.gif).</p> <p>Su televisor de alta definición MediaSmart es compatible con la reproducción de algunos archivos que Windows Media Player 11 no puede reproducir. Si no puede ver estos archivos en la Biblioteca multimedia de Windows Media Player, puede que tenga que instalar el software de MediaSmart del CD de instalación. Consulte "Configuración de la red doméstica del televisor" en la página 30. Para ver los tipos de archivos de vídeo compatibles, consulte "Tipos de archivos de medios compatibles" en la página 118.</p> <p>Los PC de Microsoft Media Center graban programas de televisión en un formato de propiedad llamado dvr-ms. El televisor de alta definición MediaSmart reproduce los archivos dvr-ms a través de la característica Windows Media Center Extender; consulte "Uso de la opción Windows Media Center" en la página 100.</p>
<p>¿Cómo puedo añadir contenido multimedia para compartir?</p>	<p>Para añadir archivos multimedia rápidamente, cópielos en la carpeta de su ordenador que haya definido para compartir durante la instalación. Para permitir que el televisor utilice Windows Media Player, añada carpetas para compartir o descargue la utilidad para compartir contenido multimedia desde un dispositivo conectado a la red, consulte "Compartir contenido multimedia" en la página 103.</p>
<p>Al ver archivos de vídeo transmitidos desde el PC, se ve la imagen pero no se oye el sonido.</p>	<ul style="list-style-type: none"> ■ Si ha conectado un sistema de audio externo a la salida de audio Digital (Optical) Audio Output del televisor, asegúrese de que el sistema de audio está encendido y de que el modo de Digital Audio Output está establecido como PMC en el menú OSD; consulte "Elección del modo de salida de audio digital" en la página 76. ■ Si no ha conectado un sistema de audio digital externo al conector Digital (Optical) Audio Output del televisor, asegúrese de que el parámetro de Altavoces está establecido en Activado en el menú Audio del menú OSD; consulte "Ajuste del sonido" en la página 75.

Síntoma de la función Media	Solución (continuación)
Al ver archivos de vídeo del PC usando una LAN inalámbrica, la imagen de vídeo aparece movida.	La calidad de la transmisión de vídeo por conexión inalámbrica depende de muchos factores, como la tasa de bits del vídeo original, la calidad de la recepción y el punto de acceso. Para obtener la mejor calidad con una conexión inalámbrica, HP recomienda utilizar un punto de acceso que admita IEEE 802.11n o IEEE 802.11a. IEEE 802.11g es la segunda opción. Los puntos de acceso IEEE 802.11b funcionan correctamente para la transmisión con flujo continuo de archivos de audio y de imágenes pero no están aconsejados para la transmisión de vídeos a causa de las limitaciones de la banda ancha.
Estoy tratando de ver una película descargada de CinemaNow, pero veo un mensaje que dice <i>No ha sido posible reproducir los contenidos de los medios.</i>	Es posible que vea este mensaje la primera vez que intente ver una película de CinemaNow. Para solucionarlo, empiece a ver la película directamente en el ordenador mediante Windows Media Player 11 o el reproductor CinemaNow. Se abrirá un cuadro de diálogo que le pedirá que instale un nuevo componente de software (una actualización) en su ordenador. Siga las instrucciones de la pantalla para completar la instalación y, a continuación, vuelva a reproducir la película durante unos segundos. Después de esta actualización, que sólo tendrá que realizar una vez, podrá ver la película en el televisor.
Al ver contenido de vídeo de películas descargadas de Internet, los botones de pausa, avance rápido y otros botones de reproducción de los dispositivos no funcionan.	Muchos sitios que ofrecen vídeos para descargar no permiten o aceptan el uso de los botones trick play de dispositivo en sus vídeos de pago.
Al ver o reproducir archivos de medios, la escena se inmoviliza.	Apague el televisor y vuelva a encenderlo. Cuando el volumen de transferencia es elevado, como durante la transmisión de vídeo, puede que su servidor de seguridad impida que Windows Media Player funcione con el televisor de alta definición HP MediaSmart. Restablezca la configuración de servidor de seguridad de Microsoft en Windows Media Player o, si usa otro programa de servidor de seguridad, marque Windows Media Player como programa de confianza y convierta toda la red doméstica en un dispositivo de confianza. Si necesita ayuda adicional con los servidores de seguridad, use su PC para obtener acceso a Internet y vaya a: http://www.hp.com/support/mediasmart

Síntoma de la función Media	Solución (continuación)
El televisor se ha apagado y encendido solo.	El televisor ha detectado un error de comunicación interno y se ha apagado para restaurarse.
Mi televisor no puede reproducir algunos archivos .wmv (.mov, .avi, etc.).	Consulte "Formatos de contenidos multimedia digitales: Códecs y contenedores de archivos" en la página 118 para obtener una explicación sobre los contenedores de archivos. Un contenedor de archivo, como wmv, puede ser compatible con varios códecs no admitidos por su televisor. Para ver una lista detallada de los tipos de contenidos multimedia admitidos, consulte "Contenidos multimedia compatibles" en la página 119.
¿Cómo puedo averiguar qué códec se está usando en mi archivo multimedia?	No siempre es posible encontrar esta información, pero puede probar lo siguiente: Reproduzca el archivo en su PC con Windows Media Player. Durante la reproducción del archivo, si es posible haga clic con el botón derecho encima del archivo de la biblioteca y haga clic en Propiedades . En la ficha Archivo mire las secciones de códecs de Audio y Vídeo para obtener la información.

HP Part Number: 467090-001